



[PORTA]

KATALOG 2026

Dveře pro Dům
a Byt



KATALOG DOSTUPNÝ
ONLINE V INTERAKTIVNÍ
PODOBĚ

Dobře navržené dveře



O nás	2
Podporujeme architektky a školíme montéry	4
Udržitelny rozvoj	6
Najděte dveře podle potřeby	8
Užitečné tipy na úvod	16
AKCE	24

Designové řady 28

Modern Classic	30
Classic	46
Basic Home	64
Hide	80
Motive	88
Geometric	96
Horizontal	106
Rustic	138
Vertical	150
Glass	162

Dveře skládací a posuvné systémy 170

Technické informace a příslušenství	188
-------------------------------------	-----

Příslušenství 190

Kliky	190
Ostatní příslušenství a skla	202

Zárubně 204

Na co si dát pozor při výběru zárubni	206
Typy zárubni	212
Rozšíření zárubni a podlahové lišty	230

Další řešení 232

Boční panely	232
Ventilace	233

K Zakázkové řešení / kontrakt 234

Vstupní dveře, funkční 236

Vstupní dveře do bytů	236
Garážové dveře	240
Dveře vnější vchodové ocelové PORTA THERMO	242

Barvy 252

Rozměrové tabulky, technické výkresy 266

Vysvětlení symbolů, které označují vlastnosti našich produktů



Jak číst piktogramy

Křídlo



Dostupné rozměry jednokřídle: min. „60“, max. „100“



Dostupné rozměry dvoukřídle: min. „90“, max. „220“



Výška zvýšená křídlo CN „210“



Výška zvýšená křídlo „220“



Posuvné křídlo



Křídlo rámové

Zárubeň



Bezpodrážčková



Polodrážčková



Reverzní polodrážka



Obložky jsou k dispozici v rozměrech 60 mm, 80 mm



Dostupná regulace zárubně



Pevná

PORTA KLIMA

✦ PORTA KLIMA I Standardní interiéry

✦ PORTA KLIMA II Rozdílné způsoby vytápění

✦ PORTA KLIMA III Místnosti s velkými rozdíly ve vlhkosti a teplotě

Věnujte pozornost označením:

SKLADEM

Produkty dostupné v našem skladu – můžete je mít ihned!

NOVINKA

Novinky v našich kolekcích – nechte se inspirovat a vyberte si ty, které jsou pro vás ideální!

HYDRO PROTECT™

Nová generace 100% voděodolných zárubni – chráňte se před vlhkostí!

AKUSTICKÝ BALÍČEK

Výrobky s akustickým balíčkem – snižují hluk v místnosti až o polovinu!



Novinky v našich barvách



Zrcadlo, volitelně



PORTA KONTRAKT nestandardní provedení

Parametry



AQUA STOP - ochrana spodní strany křídla proti vlhkosti pomocí technologie TechnoPORTA



TechnoPORTA Technology

Podívejte se na zadní stranu katalogu

Na zadním křídle najdete index produktů a klasifikaci pokrytí podle povrchové skupiny.

Barvy

Rozdělili jsme ji do tří kategorií: Uni barvy, dýhy s různým charakterem a strukturou dřeva (Modern, Traditional, Rustic) a přírodní dýhy. Díky tomu snáze najdete, co potřebujete.

Více [➔](#) 252



PORTA

Kvalita, kterou
si můžete dovolit

Výběr dveří by měl být jednoduchý, intuitivní a dokonale přizpůsobený vašim potřebám. Proto jsem připravili katalog PORTA.

Katalog vás krok za krokem provede řešeními PORTA a pomůže vám vybrat dveře přesně pro váš interiér.

V katalogu jsme shromáždili nejčastější výzvy, se kterými se naši zákazníci setkávají a naše ověřená řešení.

Jak vás bude katalog provázet?

KROK 1. DEFINUJTE SVÉ POTŘEBY

Začneme tím nejdůležitějším – jaký typ dveří potřebujete:

- odolné proti vlhkosti, a to bez jakýchkoli kompromisů v estetice interiéru [↗ 8](#)
- skryté, které nenápadně splynou s aranžmá interiéru [↗ 10](#)
- přizpůsobené potřebám majitelů a jejich domácích zvířat [↗ 12](#)
- nebo takové, které vám zajistí ticho a klid [↗ 14](#)

KROK 2. CO JE DOBRÉ VĚDĚT PŘED VÝBĚREM DVEŘÍ?

Na následujících stranách najdete praktické rady našich odborníků. Poradíme vám mimo jiné:

- co ovlivňuje cenu dveří [↗ 16](#)
- jak správně určit směr otevírání dveří [↗ 17](#)
- jak vypadá proces objednávání dveří [↗ 18](#)
- jakou zárubeň zvolit [↗ 19](#)
- jaké konstrukce dveří máte na výběr [↗ 20](#)

KROK 3. NAJDĚTE SVŮJ DESIGNOVÝ STYL PORTA

Katalog jsme rozdělili do 10 přehledných designových řad, díky kterým snadno najdete svůj oblíbený styl.

Sprawdź linie wzornicze [↗ 28](#)

KROK 4. ZVOLTE DEKOR A PROVEDENÍ DVEŘÍ

Na konci každé designové řady najdete paletu barev a povrchů, které vám umožní plně personalizovat vybrané dveře.

Sprawdź paletę kolorów i pokryć [↗ 252](#)

Dobře navržené dveře – kde design a funkčnost tvoří harmonický celek.



Než katalog zrecykluješ, předej ho dál.
Dobré dveře si zaslouží doporučit!

Objevte naši značku

Dobře navržené dveře

Již přes 35 let vyrábíme dveře, které v sobě kombinují precizní řemeslo, dlouhou životnost a moderní design.



Ocenění PORTA



Díky důvěře našich zákazníků jsme již mnoho let **jedničkou** v Polsku i ve střední a východní Evropě.

PORTA vyrábí dveře v 6 závodech: 5 v Polsku a 1 v Rumunsku.

Působíme globálně. Jsme ve 43 zemích. Dveře PORTA najdete v mnoha tuzemských i mezinárodních projektech jako jsou bytové domy, hotely, divadla, nemocnice či stadiony.

Poskytujeme ucelené portfolio produktů: od interiérových dveří až po vnější vchodové modely, které se vyznačují precizním zpracováním a promyšleným designem.

Víme, jak důležitá je odolnost, proto naše produkty procházejí přísnými testy ve 21 laboratořích v Polsku i v zahraničí. Proto si zachovávají svou spolehlivost po mnoho let používání.

Přidejte se k milionům zákazníků, kteří důvěřují kvalitě PORTA.

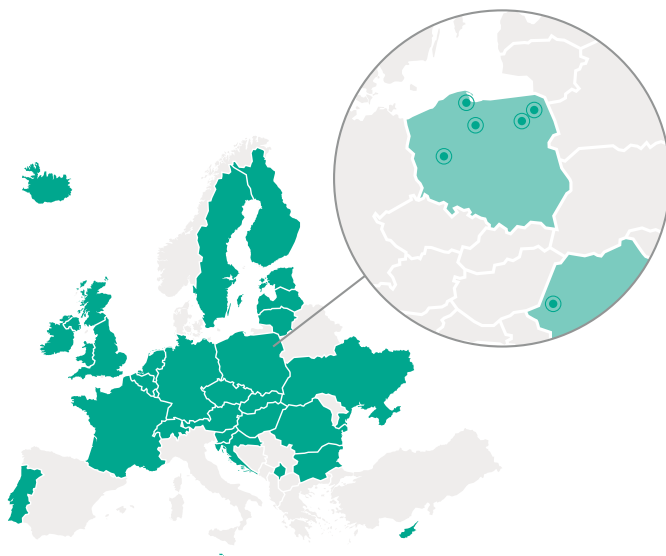

PORTA v číslech

35 let
zkušeností

~ 1,7 milionu
vyrobených
dveří ročně

1 700
angažovaných
zaměstnanců

50+
zemí, kam dodáváme
a které inspirujeme

2 500+
prodejních míst, kde
si můžete naši kvalitu
doslova osahat

Uspadňujeme výběr ideálních dveří

Vytvořili jsme označení PORTA KLIMA, které vám pomůže vybrat perfektní dveře pro váš konkrétní prostor. Hledejte ikony PORTA KLIMA vedle našich kolekcí – to je záruka dlouhodobého používání bez poškození.

PORTA KLIMA I

Ideální pro interiéry bytů, kde všechny místnosti mají podobnou teplotu a vlhkost.

Všechny kolekce interiérových dveří od PORTA.

PORTA KLIMA II

Budou dobře fungovat s malými klimatickými rozdíly, např. mezi vytápěným schodištěm a bytem. Ideální pro veřejné budovy, kde jsou místnosti propojeny s chodbami s různými systémy vytápění.

Kolekce interiérových dveří:

PORTA DECOR, PORTA VECTOR, PORTA RESIST, PORTA CPL, PORTA LINE, PORTA LEVEL LINE, ART DECO, OSLO, 4 ŽIVLY, FACTOR, LOFT, LEVEL, NOVA, VERTE BASIC, CPL A DECOR BASIC, NATURA LINE, NATURA CLASSIC

Plochá křídla s výplní z plně/děrované dřevotřískové desky + zesilená zárubeň PS.

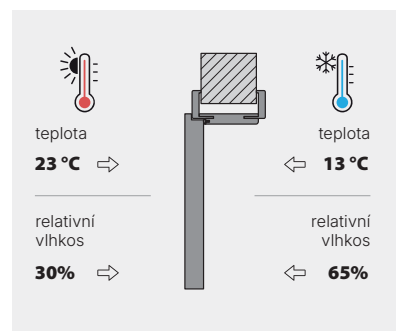

PORTA KLIMA III

Nezbytné pro velké teplotní rozdíly. Zvolte je pro oddělení vytápěných a nevytápěných místností (schodiště, sklep, půda) a pro všechny vstupní dveře do bytů.

Kolekce interiérových dveří:

Kolekce jako ve třídě II + hliníkový plášť + ocelová nebo **HYDRO PROTECT™** zárubeň

Všechny interiérové vstupní dveře z řady PORTA.

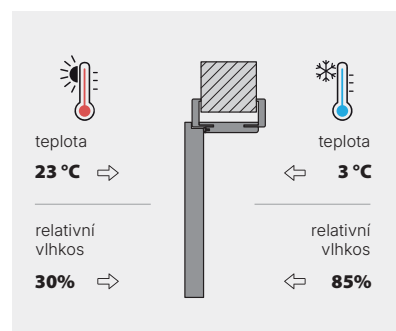

Proč je klimatická třída důležitá?

Různé místnosti = různé podmínky (teplota, vlhkost). Dveře nesprávné třídy se mohou deformovat nebo poškodit.

Třída	Klimatické rozdíly	Kde použít	Příklady	Teplotní rozdíl (°C)	Rozdíl relativní vlhkosti (%)	Maximální průhyb (mm/m)
PORTA KLIMA I	Minimální	Standardní interiéry	Obývací pokoj/ložnice, ku-chyň/chodba	±5 °C	±20 %	<= 4 mm podélně / <= 2 mm příčně
PORTA KLIMA II	Střední	Různé topné systémy	Schodiště/byt, hotely, nemocnice, kanceláře, školy	±10 °C	±35 %	<= 4 mm podélně / <= 2 mm příčně
PORTA KLIMA III	Velký	Místnosti s velkými rozdíly ve vlhkosti a teplotě	Vstupní dveře z nevytápěných schodišť do bytů, dveře do sklepů, dveře do nevytápěných půd	±20 °C	±55 %	<= 4 mm podélně / <= 2 mm příčně

Výhody správné volby:

✓ Delší životnost

✓ Žádné deformace

✓ Lepší utěsnění

✓ Úspora energie

Dbáme na životní prostředí

Odpovědnost v každém detailu

Zodpovědná výroba Úspora zdrojů

Moderní technologie umožňují ušetřit až 60% elektrické energie. Systém PORTA TransAPI optimalizuje spotřebu materiálů.

Aktivity PORTY

Zavádíme projekty využívající systémy obnovitelných zdrojů energie a biomasu k výrobě elektrické a tepelné energie.





Transparentnost

Péče o životní prostředí a principy udržitelného rozvoje jsou pevně zakotvené v kultuře společnosti PORTA.

Důsledně rozvíjíme naši environmentální politiku. Certifikace našich výrobků je důkazem, že jednáme zodpovědně vůči planetě.

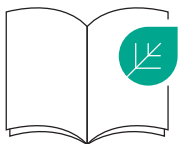

**Než katalog zrecykluješ,
předej ho dál.**
Dobré dveře si zaslouží doporučit!

EKOdesign

Navrhujeme dveře s ohledem na celý jejich životní cyklus a vytváříme trvalá řešení jako je zárubeň **HYDRO PROTECT™**, která mají sloužit po mnoho let.

Používáme vodou ředitelné laky bez VOC (těkavé organické látky) a škodlivých látek – bezpečné pro alergiky i děti. UV vytvrzování prodlužuje životnost produktu a zaručuje stálost barvy.



A close-up photograph of a young child with wet, curly hair, smiling joyfully in a bathtub. The child's face is covered in water droplets and surrounded by many white soap bubbles. The background is softly blurred, showing the white tub and some bathroom fixtures. The overall lighting is bright and natural, creating a warm and happy atmosphere.

Dveře, které nenabobtnají ani při dětských hrátkách ve vaně

Vlhkost, vodní pára a prudké změny teploty jsou zkouškou, kterou běžné dveře často nezvládnou. Dveře PORTA si zachovávají ideální tvar, intenzitu barvy a plnou funkčnost i v případě, že se koupelna promění v tropickou džungli.

Seznamte se s osvědčenými řešeními od společnosti PORTA. Protože rozumíme vašim potřebám.

Voděodolné zárubně

Hledejte značení
HYDRO PROTECT™

HYDRO PROTECT™

Zárubeň pro speciální úkoly. Vyrobená z **voděodolného kompozitu** dřeva a polymeru, který neabsorbuje vodu ani nenabobtná. Díky tomu bude vždy **vypadat perfektně** a dveře zůstanou **funkční a spolehlivé**. A co je nejdůležitější – svým vzhledem dokonale ladí s ostatními zárubněmi PORTA SYSTEM, takže celý interiér působí jednotně a harmonicky.

Více na stránce [➔ 212](#)



Objevte výhody zárubní
HYDRO PROTECT™

Skenujte
QR kód



Ocelové zárubně

Řešení, které vám poskytne klid po mnoho let – mají vyšší odolnost vůči vlhkosti, zaplavení a korozi. Jsou **mimořádně odolné** a po dlouhou dobu nevyžadují jakoukoliv pozornost. Navíc vám poskytují velkou **svobodu při navrhování interiéru**.

Více na stránce [➔ 226, 228](#)

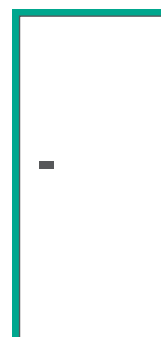

Libovolná barva RAL / NCS

Ochrana AQUA STOP

Více klidu při každodenním používání

AQUA STOP je **jedinečný hydrofobní povlak**, který účinně chrání spodní hrany křídla před nasáknutím vodou.

Komfort, který si zasloužíte a jistota, kterou potřebujete – u vybraných modelů dveří interiérových bez příplatku.



Prodloužená životnost vašich dveří

Je to neviditelná ochrana dveří v místě, které je nejvíce náchylné na vlhkost.



Symbol označuje produkty s ochranou AQUA STOP.

Nenápadná a efektivní ventilace

Řešení

Správná cirkulace vzduchu je klíčová pro vaše pohodlí a ochranu interiéru. Proto navrhujeme dvě ověřená řešení.

Více na stránce [➔ 233](#)

Rekuperační podřez

Plochý minimalistický výřez ve spodní hraně křídla umožňuje volné proudění vzduchu. Je vhodný zejména pro energeticky úsporné stavby, které podporují **efektivní využití tepla**. Toto řešení je určeno pro ty, kteří ocení maximálně **diskrétní ventilační řešení**.

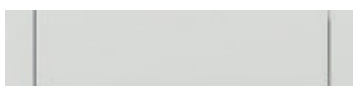

Ventilační podřez

Speciálně vyříznutý lichoběžník ve spodní části křídla, který zajišťuje **volné proudění vzduchu** mezi místnostmi.



Dveře, které nechají vyniknout váš interiér

Minimalistická forma a maximální svoboda aranžování. PORTA HIDE umožňuje vytvořit interiér, ve kterém hraje hlavní roli design a váš příběh, zatímco dveře zůstávají nenápadně v pozadí.

Vyberte si skryté dveře a navrhnete je podle svých představ!

Využijte naplno potenciál interiéru

Dveře podle vašich představ

PORTA HIDE můžete považovat za plátno. Můžete je natřít jakoukoli barvou, kterou si pro svůj interiér vyberete. Přední plochu křídla můžete doladit širokým výběrem nástěnných dekorů, jako je lakobel (lakované sklo), přírodní dýha, světlé panely a dokonce i módní mikrocement.

Co jsou skryté dveře?

Je to řešení, u kterého křídlo dokonale lícuje se stěnou a zárubeň zůstává skrytá. Vytváří tak jednotlý povrch. Dveře nenápadně splývají s pozadím a opticky zvětšují prostor, což z nich dělá skvělou volbu do menších bytů.

Tip



NAKUPUJTE VÝHODNĚ V SADĚ

křídlo + zárubeň + klika
Více na stránce [➔ 190](#)



Dekorujte libovolným vzorem

Skryjte dveře do koupelny

Skryté dveře v koupelně? Proč ne? Jsou k dispozici s ventilačním nebo rekuperačním podřezem.

Postarejte se o lepší akustiku

Místo výplně typu „voština“ si za příplatek můžete vybrat děrovanou dřevotřískovou desku, která zaručuje mnohem lepší akustiku.

Dveře jsou k dispozici také ve verzi s akustickým balíčkem.

Více na stránce [➔ 13](#)

PORTA HIDE

Naskenujte QR kód a zjistíte více o PORTA HIDE



Aranžujte po svém

- Tapetujte
- Malujte
- Přidejte nástěnné lišty
- Objednejte v dýze
- Objednejte ve fólii
- Objednejte vyšší: PN „220“ nebo CN „210“



Nalepte zajímavou tapetu

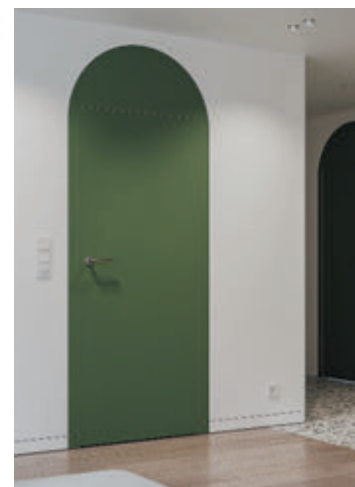

Natřete oblíbenou barvou

Dveře, které vám umožní slyšet sami sebe

Pokud vaše práce vyžaduje ticho, ale ve vedlejším pokoji je slyšet radostné výkřiky dětí a nadšení vašeho domácího mazlíčka, zvolte dveře PORTA s akustickým balíčkem, které umožňují snížit hluk v místnosti až o polovinu. A nechte svůj dům žít svým vlastním rytmem.

Vsadte na řešení PORTA a užívejte si klid a pohodu.

Řešení, která fungují



Padací práh

Izoluje zvuky a vrací rovnováhu. Bude to fungovat perfektně: v domácí kanceláři (kde práce na dálku vyžaduje soustředění), v dětském pokoji (kde jsou emoce zpravidla nejhlasitější) a v ložnici (kde tlumí zvuky a poskytuje soukromí).

Funguje diskrétně – automaticky se sklopí, když jsou dveře zavřené. Kromě snížení hluku vyplňuje mezery mezi křídlem a podlahou, účinně zabraňuje průvanu, nežádoucímu pronikání světla a úniku tepla.

Zapomeňte na bouchání

Magnetický zámek

Důležitým prvkem pro udržení ticha je také magnetický zámek, díky kterému se dveře tiše dovírají.

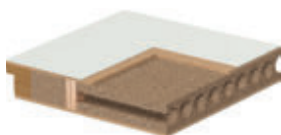

Výplň dveří děrovanou dřevotřískovou deskou

Spolu s padacím prahem umožňuje snížit hlučnost místnosti až o 6 dB. Tato změna má reálný vliv na vaše pohodlí – lze ji přirovnat ke snížení hluku z ulice na úroveň klidné konverzace.



Funkce těsnění

Tlumí nežádoucí zvuky přicházející z vedlejší místnosti.

AKUSTICKÝ BALÍČEK



V nabídce PORTA najdete dveře s akustickým balíčkem.

Ve dveřích byla použita děrovaná dřevotřísková deska a padací práh.



Tip

Maximální tlumení hluku

Pokud je pro Vás prioritou maximální ticho a zajištění soukromí, zvolte plné dveře – právě ty zajistí nejúčinnější akustický komfort.

POTŘEBA: Odolnost proti poškození

Dveře stvořené pro bydlení s domácími mazlíčky

Dveře PORTA jsou připraveny na každodenní výzvy a energii domácích mazlíčků. Díky své vysoké odolnosti a pevné povrchové úpravě jsou ideální do místností, které jsou každodenně intenzivně využívány.

Podívejte se na tipy týkající se dveří pro majitele domácích zvířat.

Details, které usnadňují společný život



Dveře pro kočku nebo psa

Umožňují vašemu mazlíčkovi volně se pohybovat mezi místnostmi, i když jsou dveře zavřené. Velikost a tvar průchodu přizpůsobíme potřebám vašeho mazlíčka.

Více se dozvíte na stránce [➤ 234](#)



Otvory pro dvířka

Můžeme je instalovat do každého typu křídla s výplní z děrované dřevotřískové nebo plně desky. Frézujeme otvory pro obdélníkovou a kulatá dvířka.

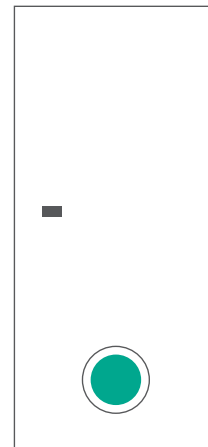

Odolné lamináty i dýhy

Tam, kde žijí domácí mazlíčci, je volba správné povrchové úpravy klíčem k dlouhé životnosti. Proto jsme barvy našich povrchů rozdělili podle úrovně odolnosti. Zvolením variant s vysokou odolností zajistíte dveřím ochranu proti poškrábání a snadnou údržbu.

Seznamte se s naší nabídkou a vyberte si z barev, které jsou odolné a ladí s vaším interiérem. V nabídce barev s vyšší odolností jsou i varianty, které jednoduše přizpůsobíte barvě nábytku či podlahy.

Přehled dostupných povrchů a barev na stránce [➤ 252](#)

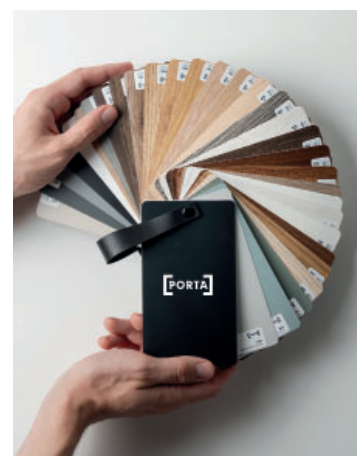

Tip

Nechcete, aby váš pes nebo kočka sami otevírali dveře?

Vyberte si kouli místo kliky. Originální koule od PORTA

najdete na stránce [➤ 190](#)



6 věcí, které byste měli vědět o dveřích

1 | Co ovlivňuje cenu dveří?

Na výslednou cenu dveří má vliv několik faktorů:

- + Křídlo
- + Zárubeň
- + Klika a ostatní příslušenství

Navíc připočítejte
+ Montáž

CENA KLIKY
+ OSTATNÍ
PŘÍSLUŠENSTVÍ

CENA ZÁRUBNĚ

CENA KŘÍDLA

Tip



NAKUPUJTE VÝHODNĚ
V SADĚ

křídlo + zárubeň + klika
Více na stránce [190](#)

Nezapomeňte!

V CENĚ DVEŘÍ JSOU
ZAHRNUTY ZÁVĚSY A ZÁMEK,
VĚNUJTE TAKÉ POZORNOST
DALŠÍM MOŽNOSTEM
A FUNKCÍM UVEDENÝM
V PŘÍPLATCÍCH



2 | Pravé nebo levé dveře?

Mají se vaše dveře otvírat doleva nebo doprava?
Jde o klíčové rozhodnutí, které ovlivní, jak pohodlně
se vám bude v místnostech žít a pohybovat.

Směr otevírání

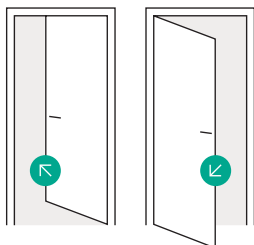

**Jednokřídlé dveře
polodrážkové
a bezpolodrážkové**
Levé křídlo

Pohled shora

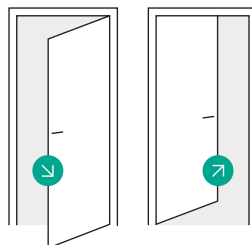
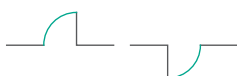

**Jednokřídlé dveře
polodrážkové
a bezpolodrážkové**
Pravé křídlo

Pohled shora

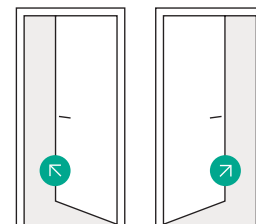

**Jednokřídlé dveře
s reverzní polodrážkou**
Levé a pravé křídlo

Pohled shora

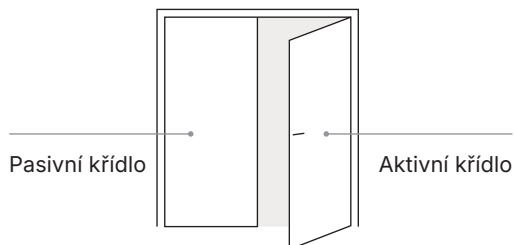

Dvoukřídlé dveře

Pohled shora



3 | Termín realizace

Vy si vybíráte, my vyrábíme

01 Vyberte dveře

Najděte dveře a přizpůsobte je svým potřebám. Vyberte si barvu, kliku a model – s ostatním Vám pomůže prodejce.

02 Objednejte přímo u prodejce

Navštivte stránku www.portadoors.com/cz a najděte nejbližšího prodejce. Právě tam si objednáte své dveře.

03 Výrobní závod – tady se děje kouzlo

Ve výrobním závodě PORTA se vaše objednávka postupně mění ve vysněné dveře. Vyrábíme je speciálně pro vás.

04 Doručení

Jakmile bude vaše objednávka připravena, ihned ji odešleme do prodejního místa.

05 Převzetí dveří

Dveře si můžete vyzvednout osobně v prodejně, nebo využít doručení ze skladu prodejce.

06 Bezchybná montáž

Ověřte si možnost využití montážních služeb u svého prodejce.

Záleží vám na čase?



**Objednejte
si rychle
a pohodlně
z našeho skladu**

Najděte symbol

Najděte dveře označené žlutou etiketou v katalogu nebo na webových stránkách.

Objednat dveře

Objednejte si vybrané dveře u Autorizovaného Prodejce PORTA.

Vyzvednutí

Vyzvedněte si svou objednávku a užijte si nové dveře PORTA.



4 | Dveře bezpolodrážkové a polodrážkové, nebo třeba se skrytou zárubní - které vybrat?

Volba typu dveří ovlivňuje jak estetiku interiéru, tak i pohodlí při využívání prostoru.

Více podrobností o zárubních a jejich variantách získáte na stránce [➔ 204](#)

Typy zárubní



Pokud hledáte tradiční dveře za nižší cenu, vyberte si dveře polodrážkové s viditelnými závěsy.

Polodrážkové

S viditelnými závěsy

Označeno symbolem:



V moderních interiérech, kde záleží na čisté a jednoduché formě, se skvěle osvědčí dveře se skrytými závěsy (bezpolodrážkové nebo s reverzní polodrážkou).

Bezpolodrážkové

/ s reverzní polodrážkou

Se skrytými závěsy

Označeno symbolem:



Pokud chcete vytvořit jednolitou stěnu, ve které dveře vizuálně zmizí, je skrytá zárubeň tím nejlepším řešením.

Skrytá zárubeň

Hledat dveře PORTA HIDE

5 | Rámová konstrukce dveří



Tloušťka
křídla
40 mm

Křídla rámová jsou tvořena svislými a vodorovnými rámovými vlasy, které tvoří rám, který je vyplněn panely nebo skly. Pro spojení jednotlivých dílů se využívají kolíky a čepy.

Výhody konstrukce:

- Bez viditelného spojení fólie na vnější hraně křídla.
- Sklo a panely, které tvoří konstrukční prvek, zpevňují stabilitu křídla.

ZÁMKY

Dostupné varianty: bez klíčové dírky, s klíčem, pro cylindrickou vložkou nebo WC zámek.

BEZPEČNOSTNÍ SKLA

Tloušťka 4 mm:

- PORTA VERTE HOME
- PORTA BALANCE
- PORTA HARMONY
- PORTA CLASSIC HOME
- SEVILLA
- MADRID
- CORDOBA

Tloušťka 6 mm:

- PORTA KONCEPT
- PORTA INSPIRE
- PORTA CRAFT
- PORTA VERTE PREMIUM
- PORTA GRANDE
- PORTA VERRO
- NATURA GRANDE
- PORTA LUMIA



AQUA STOP

Ochrana spodní hrany křídla před vlhkostí pomocí technologie TechnoPORTA.

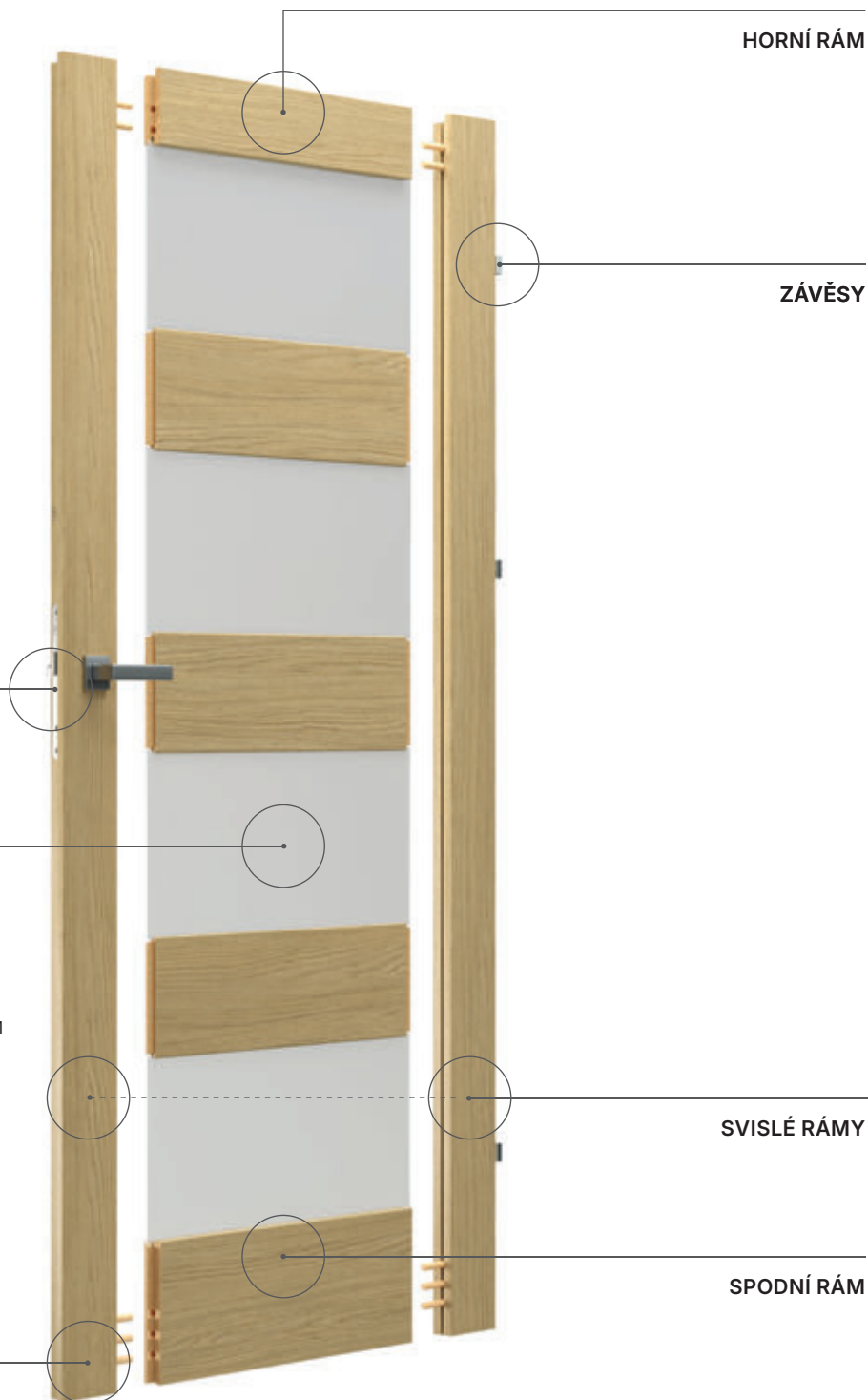

Konstrukce

RÁM

Rámy mohou být lakované nebo opláštěné fólií po celém obvodu – díky tomu na vnější hraně křídla není vidět žádný spoj povrchu.

Rámy jsou spojeny kolíky a čepy.

SKLO / PANEL

Mezi rámy se instalují panely nebo sklo.



Závěsy

Polodrážkové dveře

ČEPOVÉ ZÁVĚSY

Stříbrná barva v ceně, černá barva za příplatek.



ZÁVĚSY PRIME ZA PŘÍPLATEK (ZÁVĚSY BALENÉ SE ZÁRUBNÍ, POUZE PN)

Barva zlatá, matná zlatá, stříbrná, matná stříbrná.



Bezpolodrážkové dveře

ZÁVĚSY PRO BEZPOLODRÁŽKOVÉ DVEŘE

Stříbrná barva v ceně, černá, bílá a zlatá barva za příplatek.



PORTA KONCEPT, PORTA INSPIRE: 3 ČEPOVÉ ZÁVĚSY REGULOVANÉ (ZÁVĚSY BALENÉ SE ZÁRUBNÍ, POUZE PN)

Stříbrná barva v ceně.



KRYTKY NA ČEPOVÉ ZÁVĚSY

Pro interiérové dveře (komplet na jeden závěs). Barva: zlatá, matná stříbrná, lesklý chrom – bílá a černá za příplatek.



Dveře s reverzní polodrážkou

ZÁVĚSY PRO DVEŘE S REVERZNÍ POLODRÁŽKOU

Stříbrná barva v ceně, černá, bílá a zlatá barva za příplatek.

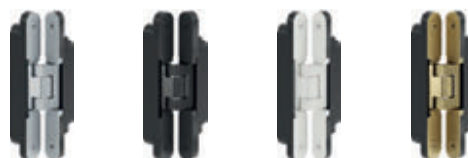

Zámky

Bezpolodrážkové, polodrážkové, s reverzní polodrážkou*

BĚŽNÝ ZÁMEK

Stříbrná barva v ceně, černá barva za příplatek.



MAGNETICKÝ ZÁMEK A PROTIPLECH

Se štítem z nerezové oceli, černé, bílé a zlaté.



*ve dveřích s reverzní polodrážkou pouze magnetický zámek

6 | Konstrukce deskových dveří



Tloušťka
křídla
40 mm

Skládá se z odolného rámu a výplně.
Vnější vrstva je HDF deska s vybranou
povrchovou úpravou.

Výhody konstrukce:

- Možnost přizpůsobit konstrukci svým potřebám
(zesílení nebo odhlučnění pomocí využití
akustického balíčku)
- Možnost použití povrchů odolných proti
poškrábání.

ZÁMKY

Dostupné varianty: bez klíčové dírky,
s klíčem, pro cylindrickou vložkou
nebo WC zámek.

BEZPEČNOSTNÍ SKLA

Tloušťka 8 mm:

- PORTA FOCUS
- PORTA FOCUS PREMIUM
- PORTA LOFT
- NATURA SPACE
- PORTA RESIST

Tloušťka 4 mm:

- ostatní kolekce



AQUA STOP

Ochrana spodní hrany
křídla před vlhkostí pomocí
technologie TechnoPORTA.

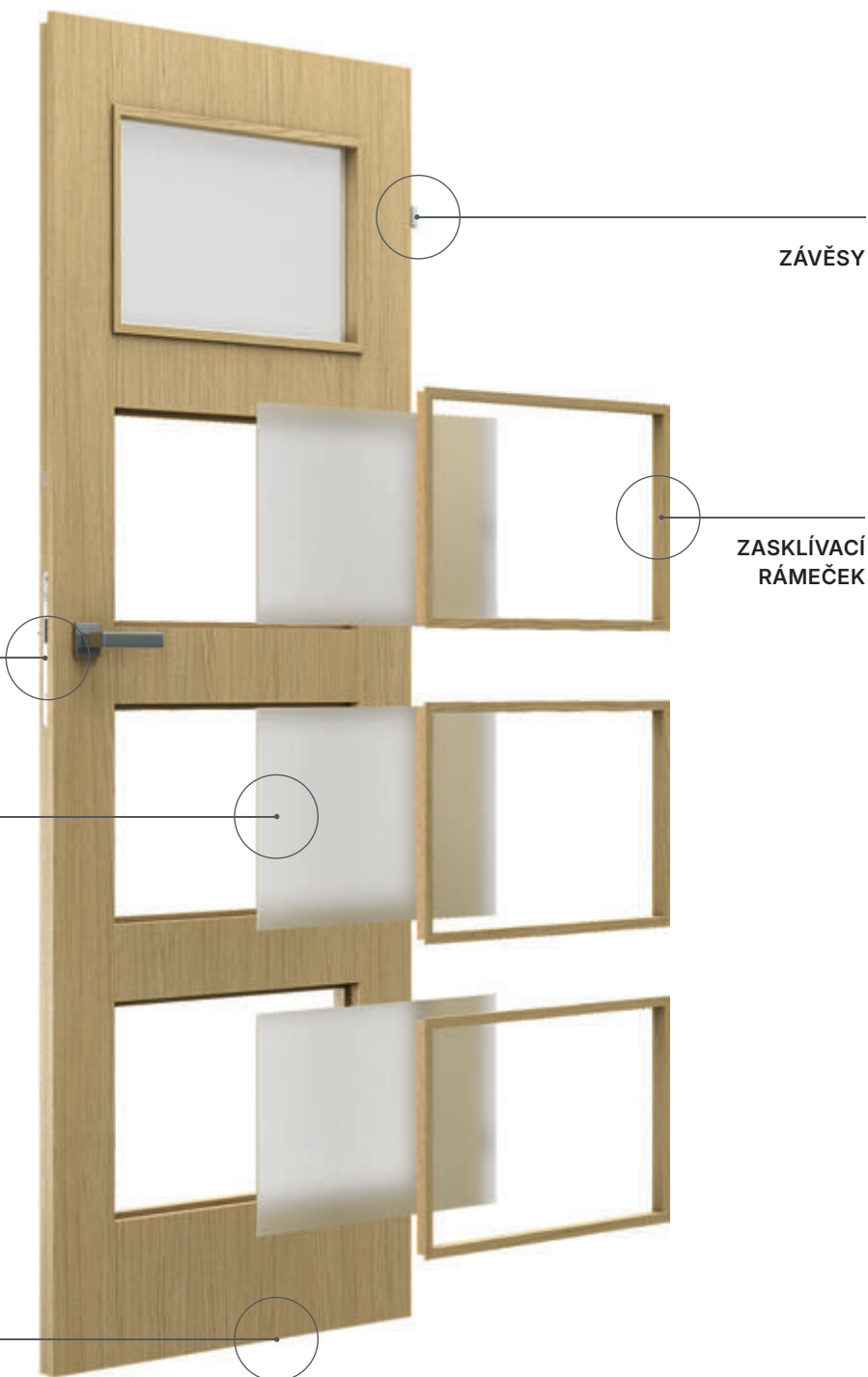

Konstrukce

DESKA

HDF deska, dýha nebo lakovaný povrch

RÁM

VÝPLŇ

dutinková dřevotřísková deska

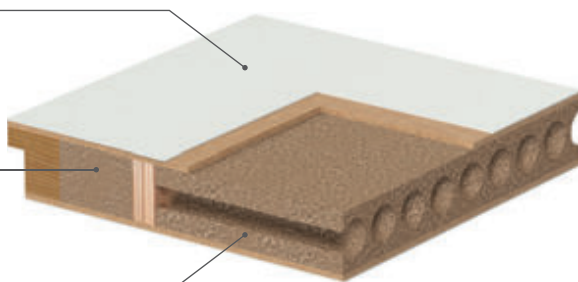

Plná a děrovaná dřevotřísková deska

Křídla z plné nebo děrované dřevotřískové desky mívají obvykle tři závěsy, protože jsou těžší. Mají vyšší akustické parametry, proto se osvědčí v pracovně, pokoji pro teenagery, ložnici nebo domácí kanceláři.

Voština

Interiérové dveře s tzv. voštinovou výplní nezajistí dobrou zvukovou izolaci, ale jsou lehké, takže jsou vhodným řešením do pokoje malého dítěte. Jsou také levnější.

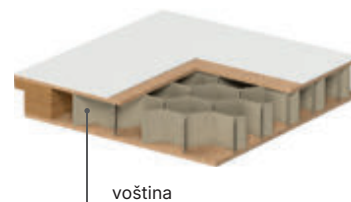

Závěsy

Polodrážkové dveře

ČEPOVÉ ZÁVĚSY

Stříbrná barva v ceně, černá barva za příplatek.



Bezpolodrážkové dveře

ZÁVĚSY PRO BEZPOLODRÁŽKOVÉ DVEŘE

Stříbrná barva v ceně, černá, bílá a zlatá barva za příplatek.



ZÁVĚSY PRIME ZA PŘÍPLATEK (ZÁVĚSY BALENÉ SE ZÁRUBNÍ, POUZE PN)

Barva zlatá, matná zlatá, stříbrná, matná stříbrná.



KRYTKY NA ČEPOVÉ ZÁVĚSY

Pro interiérové dveře (komplet na jeden závěs). Barva: zlatá, matná stříbrná, lesklý chrom – bílá a černá za příplatek.



Dveře s reverzní polodrážkou

ZÁVĚSY PRO DVEŘE S REVERZNÍ POLODRÁŽKOU

Stříbrná barva v ceně, černá, bílá a zlatá barva za příplatek.



Zámky

Bezpolodrážkové, polodrážkové, s reverzní polodrážkou*

BĚŽNÝ ZÁMEK

Stříbrná barva v ceně - černá barva za příplatek.



MAGNETICKÝ ZÁMEK A PROTIPLECH

Se štítem z nerezové oceli, černé, bílé a zlaté.



*ve dveřích s reverzní polodrážkou pouze magnetický zámek



Snižte hluk
v místnosti
až o polovinu!

AKUSTICKÝ BALÍČEK

Kupujte komplet!

AKCE

U vybraných kolekcí je padací práh součástí kompletu s výplní z dutinkové dřevotřískové desky za nižší cenu.



Hledejte značení

AKUSTICKÝ BALÍČEK

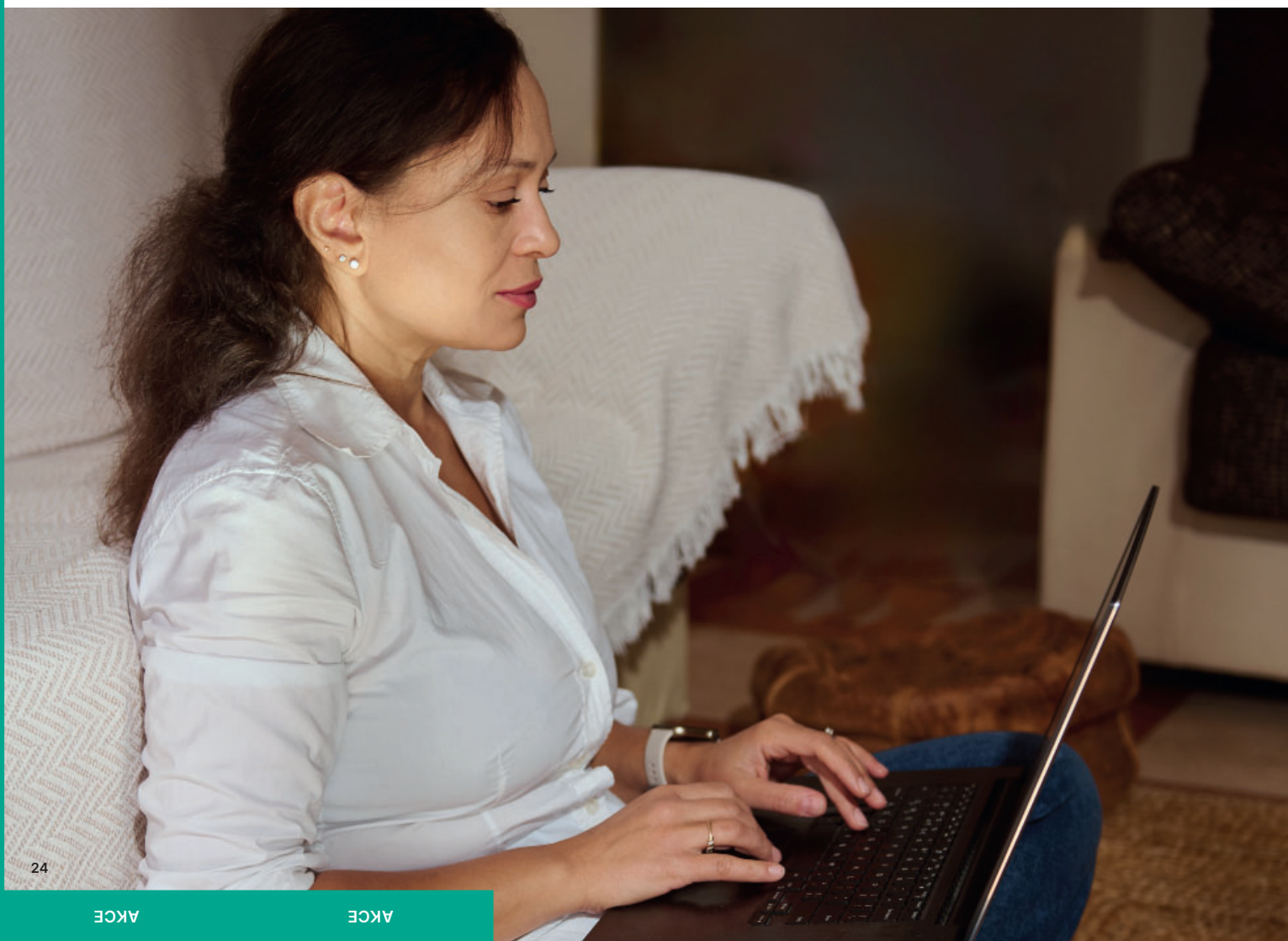

PORTA HIDE

ZA VÝJIMEČNĚ
VÝHODNOU CENU

Naskenujte QR
kód a zjistíte,
kde můžete
zakoupit dveře
PORTA HIDE.



TRIM SOFT

Model P + zárubeň
TRIM SIMPLE rozsah A

TRIM SOFT, TRIM LITE, TRIM SIMPLE:



70-90



Polodrážkové

Poznámky

- Norma PN EN 14351-2
- Dveře jsou k dispozici v polodrážkovém provedení
- Nabídka je k dispozici v rozměrech 70-90
- Matné sklo
- TRIM SOFT: volitelně výplň z děrované dřevotřískové desky.

Příslušenství

- Tři stříbrné čepové závěsy, stříbrný zámek na klíč nebo do WC zámek

Křídlo

TRIM / TRIM SOFT: Rám křídla z MDF. Výplň tvoří "voština" nebo děrovaná dřevotřísková deska (volitelně za příplatek). Celek je pokryt HDF deskou. TRIM LITE: Křídla se v závislosti na provedení skládají z rámu z MDF, mezi kterými jsou panely nebo sklo 4 mm silné .

MODELÝ

TRIM LITE, modely A a B

TRIM, model T.1

TRIM, model T.0

TRIM SOFT, model P

zárubeň TRIM SIMPLE, Rozsah

A (75-95)

B (95-135)

C (120-160)

E (160-200)

TRIM LITE rámová křídla



TRIM LITE model B.5
+ zárubeň TRIM
SIMPLE, rozsah A



TRIM LITE model B.2
s ventilačním podřezem
+ zárubeň TRIM
SIMPLE rozsah A



TRIM LITE model A.4
+ zárubeň TRIM
SIMPLE, rozsah A



TRIM LITE model A.2
s ventilačním podřezem
+ zárubeň TRIM
SIMPLE, rozsah A

(1) Uni Barvy



Bílá

(1) Traditional



Wenge
White

(1) Rustic



Dub
Catania

**VĚNUJTE
POZOR-
NOST!**

Číslo v závorce, např.
(1), označuje povrchovou
skupinu.

Desková křídla TRIM SOFT



TRIM SOFT model P
+ zárubeň TRIM
SIMPLE, rozsah A

(1) Uni Barvy



Bílá

Šedá

(1) Traditional



Wenge
White

(1) Rustic



Dub
Catania

Lakovaná křídla TRIM



TRIM model T.0
+ zárubeň TRIM
SIMPLE, rozsah A



TRIM model T.1
+ zárubeň TRIM
SIMPLE, rozsah A

Lak Standard



Bílá

Polodrážková zárubeň TRIM SIMPLE



zárubeň TRIM SIMPLE
se záklopovou lištou
50 mm

Konstrukce

Zárubeň se skládá z:

- Hlavní nosníky: horizontální a dva vertikální vyrobené z dřevěných materiálů a doplněné o nezbytné kování a příslušenství.
- Krycí lišty (50 mm).

Záklop je nastavitelný do 20 mm v rozsahu A a v rozsahu B, C, E záklop s prodlouženým perem regulovatelný od 20 mm do 40 mm.

Zárubeň je vyráběna a dodávána zákazníkovi ve formě kompletu dílů k montáži na místě.

Poznámky

- Nabídka dostupná v rozm. 70-90, zárubeň s rozsahy A, B, C, E.
- Národní technické posouzení ITB-KOT-2018/0358 2. vydání.
- Zárubeň by měla být montována v místnostech s finálně dokončenými stěnami (např. výmalba, tapety) a podlahou (např. parketami).
- Zárubeň TRIM SIMPLE lze objednat pouze v kompletu s křídlem z nabídky TRIM.

Příslušenství

- Tři stříbrné čepové závěsy.
- Gumové těsnění po obvodu zárubně.

Příplatkové úpravy

výplň děrovaná dřevotřísková deska
ventilační podřez

Designové řady



Modern Classic ↗ 30

Modely

PORTA HARMONY
PORTA GRANDE
NATURA GRANDE
PORTA IMPERIAL
PORTA ORNATO
AIR
PORTA BALANCE

PORTA CLASSIC HOME
✦ NOVINKA



Classic ↗ 46

Modely

MADRID
CORDOBA
PORTA VERRO
SEVILLA
PORTA INSPIRE
PORTA NOVA
PORTA VECTOR
PREMIUM

PORTA FACTOR
PORTA ROYAL
LONDÝN
VÍDEŇ



Geometric ↗ 96

Modely

NATURA VERDINO
PORTA LINE
NATURA LINE
PORTA DESIRE

PORTA LEVEL LINE
✦ NOVINKA



Horizontal ↗ 106

Modely

PORTA LINE
PORTA RESIST
NATURA LINE
PORTA VECTOR
PORTA GRANDE (B, G)
PORTA VERTE
PREMIUM (A, D, E)
NATURA GRANDE (B)

PORTA VERTE HOME
(B, C, D, H, J, G, L, N)
PORTA INSPIRE (C)
PORTA KONCEPT
(A, C, H, K)
PORTA BALANCE (D)
PORTA FIT (G, H)
PORTA FACTOR



Basic Home

➤ 64

Modely

NATURA CLASSIC
 NATURA VERDINO
 EARTH
 PORTA LEVEL
 PORTA VECTOR
 PREMIUM
 PORTA FACTOR

PORTA DECOR
 PORTA CPL
 PORTA RESIST
 PORTA LOFT
 FIRE



Hide

➤ 80

Modely

PORTA HIDE
 Panelová zástavba

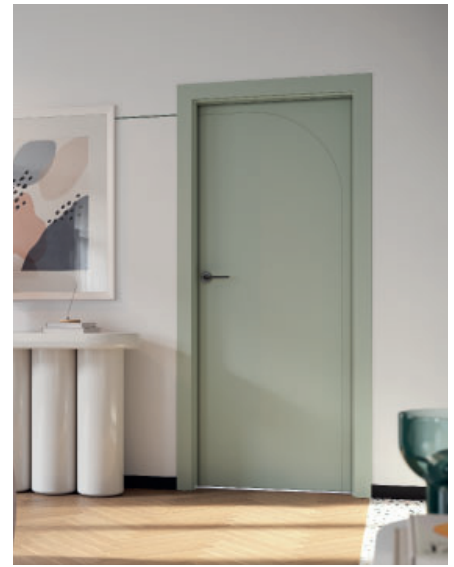

Motive

➤ 88

Modely

PORTA ART DECO
 WATER
 NATURA VERDINO
 s reliéfem



Rustic

➤ 138

Modely

PORTA OSLO
 NATURA OSLO
 PORTA VECTOR
 NATURA VECTOR
 PORTA VERTE HOME
 (E, M)

PORTA CRAFT
 ✦ NOVINKA

PORTA VIGO
 ✦ NOVINKA



Vertical

➤ 150

Modely

NATURA VECTOR
 NATURA SPACE
 PORTA VECTOR
 PORTA FOCUS
 PREMIUM
 PORTA LINE
 PORTA FOCUS

PORTA RESIST
 PORTA LOFT
 NATURA LINE



Glass

➤ 162

Modely

PORTA LOFT OCELOVÉ
 PORTA LUMIA
 PORTA GLASS

Nadčasový styl v moderním provedení



Modern Classic

Nadčasový styl starých činžovních domů přizpůsobený moderním interiéřům. Designovou řadu charakterizují prosklení bez mřížek a klidné, klasické odstíny dřeva a laků. K dispozici také v elegantním provedení Glamour, které se ideálně hodí do premiových interiéřů.



PORTA HARMONY

Více [➤](#) 32



PORTA GRANDE

Více [➤](#) 34

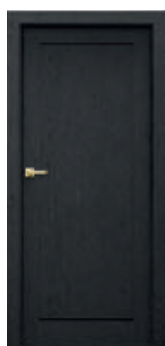

NATURA GRANDE

Více [➤](#) 34



PORTA IMPERIAL

Více [➤](#) 36



PORTA ORNATO

Více [➤](#) 38



AIR

Více [➤](#) 40



PORTA BALANCE

Více [➤](#) 42



PORTA CLASSIC HOME

Více [➤](#) 44

Další možnosti

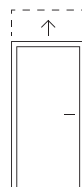

Vyšší

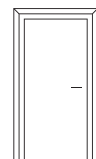

Ozdobné lišty
[➤](#) 210

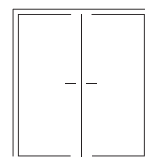

Dvoukřídlé

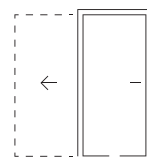

Posuvné [➤](#) 170

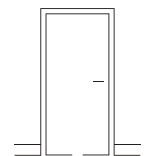

Soklové lišty
v mnoha barvách [➤](#) 231



Další možnosti personalizace najdete na stránkách dané kolekce

Přizpůsobené řadě Modern Classic

Prohlédněte si všechny klíky a koule [➤](#) 190

Klíky

Moderno

Lungo

Koule

Nobile

Caldo

Prohlédněte si
designové řady
na stránce



PORTA HARMONY

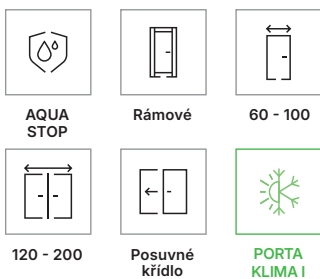

Doporučené zárubně

Polodrážkové zárubně

- PORTA SYSTEM **HYDRO PROTECT™**
- PORTA SYSTEM
- PORTA SYSTEM 90°
- MINIMAX

Bezpolodrážkové zárubně:

- PORTA SYSTEM ELEGANCE **HYDRO PROTECT™**
- PORTA SYSTEM ELEGANCE
- PORTA SYSTEM ELEGANCE 90°
- LEVEL

Zárubně s reverzní polodrážkou:

- PORTA SYSTEM s reverzní polodrážkou



Poznámky

- Norma ČSN EN 14351-2.
- Možnost libovolného sestavení rozměrů křídel u dvoukřídlých dveří.
- Dvoukřídlé dveře nejsou k dispozici s magnetickým zámkem.
- Ve dvoukřídlých bezpolodrážkových dveřích se nacházejí dvě křídla, jedno pasivní, druhé aktivní ve velikosti "60" ÷ "100".
- Spodní hrana dveří je chráněna proti vlhkosti pomocí technologie TechnoPORTA AQUA STOP.



PORTA HARMONY B.0, Olive, klika Lungo Černá

Konstrukce

V závislosti na provedení se křídla skládají z horizontálních nosníků, mezi nimiž se nacházejí panely nebo matné sklo vyrobené z bezpečnostního skla o tloušťce 4 mm. Příprava ke zkrácení maximálně 30 mm. Při šířce "100" je nutný třetí závěs.

Tyto dveře jsou součástí designové řady



Modern Classic



Příslušenství

Zjistěte více [➔](#) 190

Více na stránce



klika Lungo



elegantní profilovaný panel



A.0

A.1

B.0

B.1

B.2

Barvy

Vyobrazení větších vzorků dekorů na str. [252](#)

(1) Uni Barvy



Bílá Šedá Fjord Olive

(1) Traditional

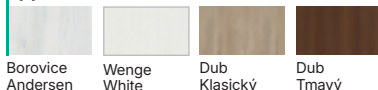

Borovice Andersen Wenge White Dub Klasický Dub Tmavý

(2) Uni Barvy



Bílá Kašmír Šedá Fjord Olive

(2) Modern

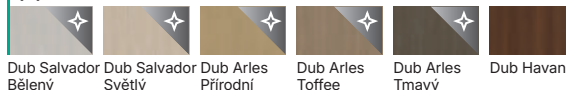

Dub Salvador Bělený Dub Salvador Světlý Dub Arles Přírodní Dub Arles Toffee Dub Arles Tmavý Dub Havana

VĚNUJTE POZORNOST! Číslo v závorce, např. (1), označuje povrchovou skupinu. Podívejte se na poslední stránky katalogu

Příplatky

rozměr „100“

ventilační podřez

akustický padací práh

polodrážkové: závěsy PRIME (příplatek k ceně zár.) (POUZE PN)

polodrážkové: běžný zámek a čepový závěs v černé barvě

polodrážkové: magnetický zámek a čepový závěs v černé barvě

polodrážkové a bezpolodrážkové: magnetický zámek s nerezovým čelem

bezpolodrážkové: magnetický zámek černý, bílý nebo zlatý

bezpolodrážkové: třetí závěs 3D (příplatek k ceně zár.)

bezpolodrážkové: 3D závěsy, zlatá barva (příplatek k ceně zár.)

reverzní polodrážka - příplatek ke křídlu

reverzní polodrážka - třetí závěs 3D (příplatek k ceně zár.)

reverzní polodrážka - třetí závěs 3D, barva zlatá (příplatek k ceně zár.)

posuvná křídla - podélné madlo

posuvná křídla - hákový zámek s bočními madly

PORTA GRANDE, NATURA GRANDE

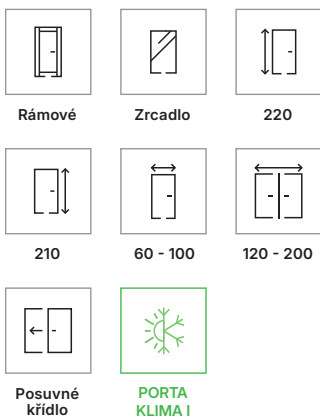

Doporučené zárubně

Polodrážkové zárubně

- PORTA SYSTEM **HYDRO PROTECT™** (PORTA GRANDE)
- PORTA SYSTEM
- PORTA SYSTEM 90°

Bezpolodrážkové zárubně:

- PORTA SYSTEM ELEGANCE **HYDRO PROTECT™** (PORTA GRANDE)
- PORTA SYSTEM ELEGANCE
- PORTA SYSTEM ELEGANCE 90°
- LEVEL (PORTA GRANDE)

Zárubně s reverzní polodrážkou:

- PORTA SYSTEM s reverzní polodrážkou



Poznámky

- Norma ČSN EN 14351-2.
- Možnost libovolného sestavení rozměrů křídel u dvoukřídlých dveří.
- Dvoukřídlé dveře nejsou k dispozici s magnetickým zámkem.
- Ve dvoukřídlých bezpolodrážkových dveřích se nacházejí dvě křídla, jedno pasivní, druhé aktivní ve velikosti "60" ÷ "100".



Konstrukce

Konstrukce rámová - panelová. V závislosti na provedení se křídla skládají z vodorovných nosníků z matného laminovaného bezpečnostního skla o tloušťce 6 mm. Panely o tloušťce 6 mm, u modelu PORTA GRANDE A.0 12 mm. Příprava ke zkrácení maximálně 60 mm. Při volbě šířky "100" je vyžadován třetí závěs. Výška „220“ obsahuje tři závěsy.

Tyto dveře jsou součástí designové řady



Modern Classic



Příslušenství

Zjistěte více ➔ 190

Více na stránce

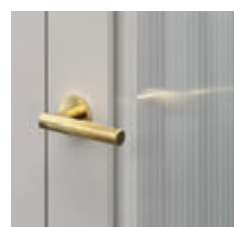

klika Azura, rýhované sklo v modelu A.1

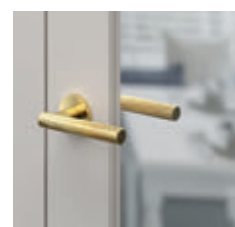

zrcadlo - volitelně v modelu A.1

PORTA GRANDE



A.0

A.1

C.0

NATURA GRANDE



A.0

A.1

C.0

Provedení

Model A.1 se zrcadlem na jedné nebo obou stranách. Při výběru křídla se zrcadlem z jedné strany se na druhé straně nachází plochá deska. Za příplatek je možné změnit prosklení na čiré bezpečnostní sklo o tloušťce 6 mm nebo u modelu A.1 na rýhované bezpečnostní sklo o tloušťce 6 mm.

Barvy

Vyobrazení větších vzorků dekorů na str. [252](#)

PORTA GRANDE:

Lak UV Premium Plus



Bílá

Kašmír

Šedá

Šalvěj

NATURA GRANDE:

Přírodní dýha



Dub 1

Přírodní dýha Select Mat



Dub

Ořech
Tmavý

Přírodní dýha Dub Satin



Dub Světlý

Dub
Winchester

Tabacco

Dub
Hnědý

Mocca

Přírodní dýha Uni

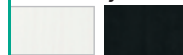

Dub Bílý

Černá

Příplatky

rozměr „100“

výška křídla "220"

ventilační podřez

akustický padací práh

rýhované sklo - model A.1

zrcadlo na obou stranách

zrcadlo na jedné straně

Přírodní dýha Dub Satin Bílý

Přírodní dýha Select Černý

polodrážkové: běžný zámek a čepový závěs v černé barvě

polodrážkové: magnetický zámek a čepový závěs v černé barvě

polodrážkové a bezpolodrážkové: magnetický zámek s nerezovým čelem

bezpolodrážkové: magnetický zámek černý, bílý nebo zlatý

bezpolodrážkové: třetí závěs 3D (příplatek k ceně zár.)

bezpolodrážkové: 3D závěsy, zlatá barva (příplatek k ceně zár.)

reverzní polodrážka - příplatek ke křídlu

reverzní polodrážka - třetí závěs 3D (příplatek k ceně zár.)

reverzní polodrážka - třetí závěs 3D, barva zlatá (příplatek k ceně zár.)

posuvná křídla - podélné madlo

posuvná křídla - hákový zámek s bočními madly

PORTA IMPERIAL

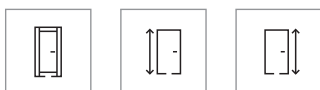

Rámové

220

210

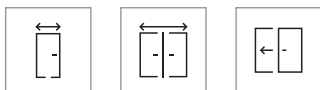

60 - 100

120 - 200

Posuvné křídlo



PORTA KLIMA I

Doporučené zárubně

Polodrážkové zárubně

- PORTA SYSTEM **HYDRO PROTECT™**
- PORTA SYSTEM
- PORTA SYSTEM 90°

Bezpolodrážkové zárubně:

- PORTA SYSTEM ELEGANCE **HYDRO PROTECT™**
- PORTA SYSTEM ELEGANCE
- PORTA SYSTEM ELEGANCE 90°
- LEVEL

Zárubně s reverzní polodrážkou:

- PORTA SYSTEM s reverzní polodrážkou



Polodrážková

Bezpolodrážková

S reverzní polodrážkou

Poznámky

- Norma ČSN EN 14351-2.
- Možnost libovolného sestavení rozměrů křídel u dvoukřídlných dveří.
- Dvoukřídlné dveře nejsou k dispozici s magnetickým zámekem.
- Ve dvoukřídlných bezpolodrážkových dveřích se nacházejí dvě křídla, jedno pasivní, druhé aktivní ve velikosti "60" ÷ "100".



PORTA IMPERIAL I.1, Kašmír, ozdobná lišta Imperial u zárubně, klika Moderno Černá

Konstrukce

Konstrukce rámová - panelová. Dveřní křídla mají 6 mm silné panely a ozdobné rámečky. Příprava ke zkrácení maximálně 60 mm. Při volbě šířky "100" je vyžadován třetí závěs. Výška „220“ obsahuje tři závěsy.

Tyto dveře jsou součástí designové řady



Modern Classic



Příslušenství

Zjistěte více [↗](#) 190

Více na stránce



klika Moderno

elegantní ozdobný rám

využití dveří s dekorativní lištou Imperial

Věnujte pozornost



VĚNUJTE POZORNOST DETAILŮM

Prohlédněte si ozdobné
lišty k zárubním [➤ 210](#)



I.1



I.2



I.3

Barvy

Vyobrazení větších vzorků dekorů na str. [➤ 252](#)

(2) Uni Barvy



Bílá Kašmír Šedá Fjord Olive Černá

Lak UV Premium Plus



Bílá Kašmír Šedá Šalvěj

VĚNUJTE POZORNOST! Číslo v závorce, např. (1), označuje povrchovou skupinu.
Podívejte se na poslední stránky katalogu

Příplatky

rozměr „100“

výška křídla "220"

ventilační podřez

akustický padací práh

polodrážkové: závěsy PRIME (příplatek k ceně zár.) (POUZE PN)

polodrážkové: běžný zámek a čepový závěs v černé barvě

polodrážkové a bezpolodrážkové: magnetický zámek s nerezovým čelem

bezpolodrážkové: magnetický zámek černý, bílý nebo zlatý

polodrážkové: magnetický zámek a čepový závěs v černé barvě

bezpolodrážkové: třetí závěs 3D (příplatek k ceně zár.)

bezpolodrážkové: 3D závěsy, zlatá barva (příplatek k ceně zár.)

reverzní polodrážka - příplatek ke křídlu

reverzní polodrážka - třetí závěs 3D (příplatek k ceně zár.)

reverzní polodrážka - třetí závěs 3D, barva zlatá (příplatek k ceně zár.)

posuvná křídla - podélné madlo

posuvná křídla - hákový zámek s bočními madly

PORTA ORNATO

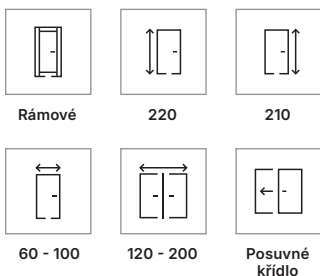

PORTA KLIMA I

Doporučené zárubně

Polodrážkové zárubně

- PORTA SYSTEM **HYDRO PROTECT™**
- PORTA SYSTEM
- PORTA SYSTEM 90°

Bezpolodrážkové zárubně:

- PORTA SYSTEM ELEGANCE **HYDRO PROTECT™**
- PORTA SYSTEM ELEGANCE
- PORTA SYSTEM ELEGANCE 90°
- LEVEL

Zárubně s reverzní polodrážkou:

- PORTA SYSTEM s reverzní polodrážkou



Polo-drážková

Bezpolo-drážková

S reverzní polodrážkou

Poznámky

- Norma ČSN EN 14351-2.
- Možnost libovolného sestavení rozměrů křídel u dvoukřídlých dveří.
- Dvoukřídlé dveře nejsou k dispozici s magnetickým zámekem.
- Ve dvoukřídlých bezpolodrážkových dveřích se nacházejí dvě křídla, jedno pasivní, druhé aktivní ve velikosti "60" ÷ "100".



PORTA ORNATO O.1, bílá, ozdobná lišta Ornato u zárubně, klika Lungo Černá

Konstrukce

Konstrukce rámová - panelová. Dveřní křídla mají 6 mm silné panely a ozdobné rámečky. Příprava ke zkrácení maximálně 60 mm. Při volbě šířky "100" je vyžadován třetí závěs. Výška „220“ obsahuje tři závěsy.

Tyto dveře jsou součástí designové řady



Modern Classic



Příslušenství

Zjistěte více ➔ 190

Více na stránce



klika Lungo



elegantní ozdobný rám



využití dveří s ozdobnou lištou Ornato

Věnujte pozornost



VĚNUJTE POZORNOST DETAILŮM

Prohlédněte si ozdobné
lišty k zárubním [➤ 210](#)



O.1



O.2

Barvy

Vyobrazení větších vzorků dekorů na str. [➤ 252](#)

(2) Uni Barvy



Bílá Kašmír Šedá Fjord Olive Černá

Lak UV Premium Plus



Bílá Kašmír Šedá Šalvěj

VĚNUJTE POZORNOST! Číslo v závorce, např. (1), označuje povrchovou skupinu.
Podívejte se na poslední stránky katalogu

Příplatky

rozměr „100“

výška křídla "220"

ventilační podřez

akustický padací práh

polodrážkové: závěsy PRIME (příplatek k ceně zár.) (POUZE PN)

polodrážkové: běžný zámek a čepový závěs v černé barvě

polodrážkové: magnetický zámek a čepový závěs v černé barvě

polodrážkové a bezpolodrážkové: magnetický zámek s nerezovým čelem

bezpolodrážkové: magnetický zámek černý, bílý nebo zlatý

bezpolodrážkové: třetí závěs 3D (příplatek k ceně zár.)

bezpolodrážkové: 3D závěsy, zlatá barva (příplatek k ceně zár.)

reverzní polodrážka - příplatek ke křídlu

reverzní polodrážka - třetí závěs 3D (příplatek k ceně zár.)

reverzní polodrážka - třetí závěs 3D, barva zlatá (příplatek k ceně zár.)

posuvná křídla - podélné madlo

posuvná křídla - hákový zámek s bočními madly

AIR

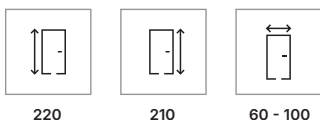

220

210

60 - 100



120 - 200

**PORTA
KLIMA II***

* volitelně změna třídy z PORTA KLIMA I na PORTA KLIMA II, viz str. 4

Doporučené zárubně

Polodrážkové zárubně

- PORTA SYSTEM **HYDRO PROTECT™**
- PORTA SYSTEM
- PORTA SYSTEM 90°

Bezpolodrážkové zárubně:

- PORTA SYSTEM ELEGANCE **HYDRO PROTECT™**
- PORTA SYSTEM ELEGANCE

Zárubně s reverzní polodrážkou:

- PORTA SYSTEM s reverzní polodrážkou

 Polo-
drážková

 Bezpolo-
drážková

 S reverzní
polodrážkou

Poznámky

- Norma ČSN EN 14351-2.
- Modely P.2, P.3 v provedení s reverzní polodrážkou lze objednat se zárubní v rozsahu B a C.
- Rekuperační podřez je k dispozici v provedení Lak UV Premium Plus.
- Možnost libovolného sestavení rozměrů křídel u dvoukřídlých dveří.
- Dvoukřídlé dveře nejsou k dispozici s magnetickým zámekem.
- Ve dvoukřídlých bezpolodrážkových dveřích se nacházejí dvě křídla, jedno pasivní, druhé aktivní ve velikosti "60" ÷ "100".



AIR P.3, výška „220“, Fjord, koule Nobilo Black

Konstrukce

Výplň z děrované dřevotřískové desky, vyztužená vnitřním rámem. Celek je obložen HDF deskou. Příprava ke zkrácení, maximálně 60 mm.

Tyto dveře
jsou součástí
designové řady



Modern Classic



Příslušenství

Zjistěte více ➔ 190

 Více na
stránce

koule Nobilo

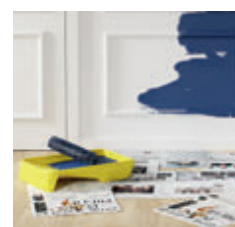

verze v bílé podkladové fólii, určená k vlastnímu malování

Tip



NAVRŽENO JAKO SADA

s nástěnnými lištami a koulí Nobilo



P.2 výška 220



P.3 výška 220

Barvy

Vyobrazení větších vzorků dekorů na str. [252](#)

PRO SVÉPOMOCNÉ MALOVÁNÍ:

Fólie



Podkladová

Lak UV Premium Plus



Bílá

(2) Uni Barvy



Bílá

Kašmír

Šedá

Fjord

Olive

VĚNUJTE POZORNOST! Číslo v závorce, např. (1), označuje povrchovou skupinu. Podívejte se na poslední stránky katalogu

Příplatky

rozměr „100“

výška křídla "220"

NOVINKA garážový balíček: viz str. 240

ventilační podřez

akustický padací práh

polodrážkové: výměna běžného zámku za jinou barvu

polodrážkové i bezpolodrážkové: změna magnetického zámku ve stříbrné barvě na jinou barvu

bezpolodrážkové: třetí závěs 3D ve stříbrné, černé nebo bílé barvě (příplatek k ceně zár.)

bezpolodrážkové: 3D závěsy, zlatá barva (příplatek k ceně zár.)

reverzní polodrážka - příplatek ke křídlu

reverzní polodrážka - třetí závěs 3D, barva stříbrná, černá nebo zlatá (příplatek k ceně zár.)

reverzní polodrážka - třetí závěs 3D, barva zlatá (příplatek k ceně zár.)

PORTA BALANCE



AQUA STOP



Rámové



60 - 100



120 - 200



Posuvné křídlo



PORTA KLIMA I

Doporučené zárubně

Polodrážkové zárubně

- PORTA SYSTEM **HYDRO PROTECT™**
- PORTA SYSTEM
- PORTA SYSTEM 90°
- MINIMAX

Bezpolodrážkové zárubně:

- PORTA SYSTEM ELEGANCE **HYDRO PROTECT™**
- PORTA SYSTEM ELEGANCE
- PORTA SYSTEM ELEGANCE 90°
- LEVEL

Zárubně s reverzní polodrážkou:

- PORTA SYSTEM s reverzní polodrážkou



Polo-drážková



Bezpolo-drážková



S reverzní polodrážkou

Poznámky

- Norma ČSN EN 14351-2.
- Možnost libovolného sestavení rozměrů křídel u dvoukřídlých dveří.
- Dvoukřídlé dveře nejsou k dispozici s magnetickým zámkem.
- Ve dvoukřídlých bezpolodrážkových dveřích se nacházejí dvě křídla, jedno pasivní, druhé aktivní ve velikosti "60" ÷ "100".
- Spodní hrana dveří je chráněna proti vlhkosti pomocí technologie TechnoPORTA AQUA STOP.



PORTA BALANCE B.0, šedá, klika Doro Stříbrná

Konstrukce

V závislosti na provedení se křídla skládají z vodorovných rámců, mezi nimiž jsou panely nebo matná skla z tvrzeného skla o tloušťce 4 mm. Příprava ke zkrácení maximálně 30 mm. Při šířce "100" je nutný třetí závěs.

Tyto dveře jsou součástí designové řady



Modern Classic



elegantní profilovaný panel



Příslušenství

Zjistěte více [➤](#) 190

Více na stránce





Barvy

Vyobrazení větších vzorků dekorů na str. [252](#)

(1) Uni Barvy



(1) Traditional

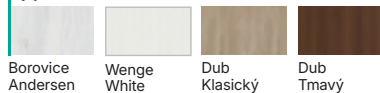

(2) Uni Barvy



(2) Modern

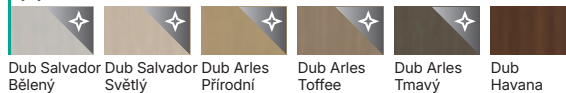

VĚNUJTE POZORNOST! Číslo v závorce, např. (1), označuje povrchovou skupinu. Podívejte se na poslední stránky katalogu

Příplatky

rozměr „100“

ventilační podřez

akustický padací práh

polodrážkové: závěsy PRIME (příplatek k ceně zár.) (POUZE PN)

polodrážkové: běžný zámek a čepový závěs v černé barvě

polodrážkové: magnetický zámek a čepový závěs v černé barvě

polodrážkové a bezpolodrážkové: magnetický zámek s nerezovým čelem

bezpolodrážkové: magnetický zámek černý, bílý nebo zlatý

bezpolodrážkové: třetí závěs 3D (příplatek k ceně zár.)

bezpolodrážkové: 3D závěsy, zlatá barva (příplatek k ceně zár.)

reverzní polodrážka - příplatek ke křídlu

reverzní polodrážka - třetí závěs 3D (příplatek k ceně zár.)

reverzní polodrážka - třetí závěs 3D, barva zlatá (příplatek k ceně zár.)

posuvná křídla - podélné madlo

posuvná křídla - hákový zámek s bočními madly

PORTA CLASSIC HOME



AQUA STOP



Rámové



60 - 100



120 - 200



Posuvné křídlo



PORTA KLIMA I

Doporučené zárubně

Polodrážkové zárubně

- PORTA SYSTEM HYDRO PROTECT™
- PORTA SYSTEM
- PORTA SYSTEM 90°
- MINIMAX
- OCELOVÉ

Bezpolodrážkové zárubně:

- PORTA SYSTEM ELEGANCE HYDRO PROTECT™
- PORTA SYSTEM ELEGANCE
- PORTA SYSTEM ELEGANCE 90°
- LEVEL



Polo-drážková



Bezpolo-drážková

Poznámky

- Norma ČSN EN 14351-2.
- Možnost libovolného sestavení rozměrů křídel u dvoukřídlých dveří.
- Dvoukřídlé dveře nejsou k dispozici s magnetickým zámekem.
- Ve dvoukřídlých bezpolodrážkových dveřích se nacházejí dvě křídla, jedno pasivní, druhé aktivní ve velikosti "60" ÷ "100".
- Spodní hrana dveří je chráněna proti vlhkosti pomocí technologie TechnoPORTA AQUA STOP.



PORTA CLASSIC HOME A.0 s tabulí, Bílá, klika Eleganto Černá

Konstrukce

V závislosti na provedení se křídla skládají z vodorovných rámců, mezi nimiž jsou panely nebo matná skla z tvrzeného skla o tloušťce 4 mm. V modelu A.0 je panel 12 mm. Příprava ke zkrácení maximálně 30 mm. Při šířce "100" je nutný třetí závěs.

Tyto dveře jsou součástí designové řady



Modern Classic



Příslušenství

Zjistěte více [↗](#) 190

Více na stránce



klika Lago, matné sklo



mřížky nalepené na sklo o šířce 25 mm (modely C.1, C.2)



Provedení

V modelech A.1 a C.1 je k dispozici průhledné sklo, v modelu A.1 také sklo s malovanými příčkami (není k dispozici u posuvných křídel). Šířka (tloušťka) malovaných čar je 25 mm, jednostranný vzor. Model A.0 lze objednat s černou magnetickou tabulí pro kreslení křídovými fixami (tabule na jedné straně, pouze verze s polodrážkou do rozměru 90). Mřížky v modelech C.1, C.2 – nalepené na sklo o šířce 25 mm.

Barvy

Vyobrazení větších vzorků dekorů na str. [252](#)

(1) Uni Barvy



(1) Traditional

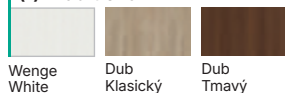

(2) Uni Barvy

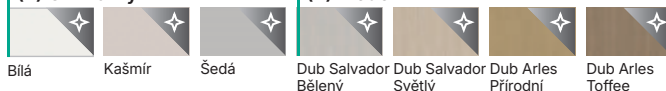

(2) Modern

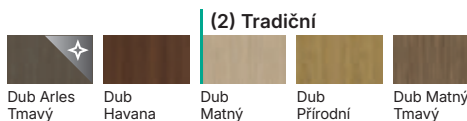

(2) Tradiční

VĚNUJTE POZORNOST! Číslo v závorce, např. (1), označuje povrchovou skupinu. Podívejte se na poslední stránky katalogu

Příplatky

rozměr „100“

průhledné lakované sklo

průhledné sklo

jednostranná deska

ventilační podřez

akustický padací práh

polodrážkové: závěsy PRIME (příplatek k ceně zár.) (POUZE PN)

polodrážkové: běžný zámek a čepový závěs v černé barvě

polodrážkové: magnetický zámek a čepový závěs v černé barvě

polodrážkové a bezpolodrážkové: magnetický zámek s nerezovým čelem

bezpolodrážkové: magnetický zámek černý, bílý nebo zlatý

bezpolodrážkové: třetí závěs 3D (příplatek k ceně zár.)

bezpolodrážkové: 3D závěsy, zlatá barva (příplatek k ceně zár.)

posuvná křídla - podélné madlo

posuvná křídla - hákový zámek s bočními madly

Tradiční vzhled, který
nevyjde z módy



Classic

Osvědčený vzhled pro fanoušky tradičních tvarů. Designová řada založená na klasických členěních a proporcích inspirovaná historickým stylem. Charakteristické prosklení s mřížkami doplňují klasické barvy jako je bílá a teplé hnědé odstíny dřeva.



MADRID

Více [➤](#) 48



CORDOBA

Více [➤](#) 48



PORTA VERRO

Více [➤](#) 50



SEVILLA

Více [➤](#) 52



PORTA INSPIRE

Více [➤](#) 54



PORTA NOVA

Více [➤](#) 56



PORTA VECTOR
PREMIUM

Více [➤](#) 58



PORTA FACTOR

Více [➤](#) 58



PORTA ROYAL

Více [➤](#) 60



LONDYN

Více [➤](#) 62



VÍDEŇ

Více [➤](#) 62

Další možnosti

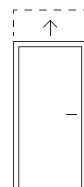

Vyšší

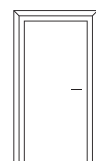

Ozdobné lišty
[➤](#) 210

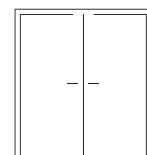

Dvoukřídlé

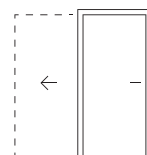

Posuvné [➤](#) 170

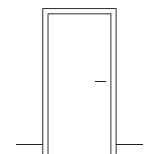

Soklové lišty
v mnoha barvách [➤](#) 231



Další možnosti personalizace
najdete na stránkách dané
kolekce

Přizpůsobené řadě Classic

Prohlédněte si všechny kliky a koule [➤](#) 190

Kliky



Eleganto



Segura



Organic



Fresco

Prohlédněte si
designové řady
na stránce



MADRID, CORDOBA

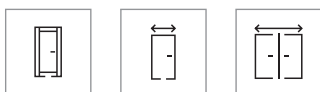

Rámové

60 - 100

120 - 200



Posuvné
křídlo



PORTA
KLIMA I

Doporučené zárubně

Polodrážkové zárubně:

- PORTA SYSTEM
- PORTA SYSTEM 90°

Bezpolodrážkové zárubně:

- PORTA SYSTEM ELEGANCE
- PORTA SYSTEM ELEGANCE 90°

Zárubně s reverzní polodrážkou:

- PORTA SYSTEM s reverzní polodrážkou



Polo-
drážková



Bezpolo-
drážková



S reverzní
polodrážkou

Poznámky

- Norma ČSN EN 14351-2.
- Možnost libovolného sestavení rozměrů křídel u dvoukřídlých dveří.
- Dvoukřídlé dveře nejsou k dispozici s magnetickým zámekem.
- Pasivní křídlo v rozměrech „60“ až „100“ nebo v rozměru „40“ (tzv. boční panel).
- U bezpolodrážkových dvoukřídlých dveří se vyskytují dvě křídla: aktivní a pasivní, v rozměrech „60“ až „100“.



CORDOBA, velká mřížka, boční panel model K, Dub Tabacco, klika Fioro Stříbrná

Konstrukce

Konstrukce je vyrobena z lepeného jehličnatého dřeva a MDF desky. Díky použité technologii se křídlo vyznačuje vysokou odolností proti deformaci. Rámy křídel Cordoba profilované pod úhlem 20°. Příprava ke zkrácení maximálně 60 mm. Křídlo s ventilační mezerou – zkrácení max. 40 mm.

Tyto dveře
jsou součástí
designové řady



Classic



Příslušenství

Zjistěte více ➔ 190

Více na
stránce

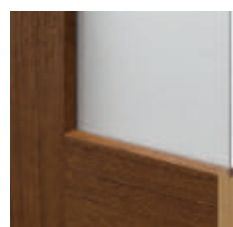

CORDOBA: minimalistický
rám 20°



MADRID: ozdobný profil
panelu a ozdobný profilovaný
rám

Věnujte pozornost

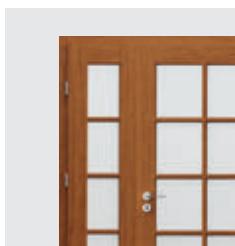

BOČNÍ PANELE HODÍ SE KE KOLEKCÍM

Více informací na str.
[232](#)

MADRID



plné



malé okénko



mřížka



velká mřížka

CORDOBA

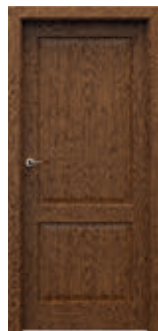

plné



malé okénko



mřížka



velká mřížka

Provedení

Celek je pokryt přírodní dýhou. Povrch křídla je chráněn ekologickými vodními laky, povrchy (kromě Bílé) jsou tvrzené UV technologií (polomatné). Dveře jsou dostupné i v nelakovaném provedení za cenu standardního výrobku. Matné bezpečnostní sklo.

Barvy

Vyobrazení větších vzorků dekorů na str. [252](#)

Přírodní dýha



Dub 1

Přírodní dýha Dub Satin



Dub Světlý



Dub Winchester



Tabacco



Dub Hnědý



Mocca

Přírodní dýha Uni



Dub Bílý

Příplatky

rozměr „100“

ventilační podřez

akustický padací práh

Přírodní dýha Dub Satin Bílý

polodrážkové: běžný zámek a čepový závěs v černé barvě

polodrážkové: magnetický zámek a čepový závěs v černé barvě

polodrážkové a bezpolodrážkové: magnetický zámek s nerezovým čelem

bezpolodrážkové: magnetický zámek černý, bílý nebo zlatý

bezpolodrážkové: třetí závěs 3D (příplatek k ceně zár.)

bezpolodrážkové: 3D závěsy, zlatá barva (příplatek k ceně zár.)

reverzní polodrážka - příplatek ke křídlu

reverzní polodrážka - třetí závěs 3D (příplatek k ceně zár.)

reverzní polodrážka - třetí závěs 3D, barva zlatá (příplatek k ceně zár.)

K klapačka do dvoukřídlových dveří

posuvná křídla - podélné madlo

posuvná křídla - hákový zámek s bočními madly

PORTA VERRO

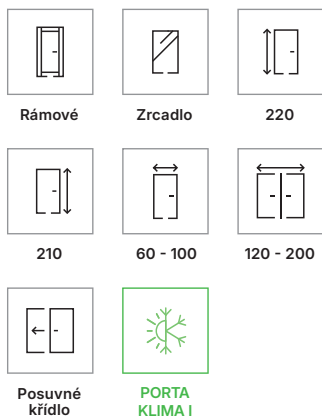

Doporučené zárubně

Polodrážkové zárubně

- PORTA SYSTEM HYDRO PROTECT™
- PORTA SYSTEM
- PORTA SYSTEM 90°

Bezpolodrážkové zárubně:

- PORTA SYSTEM ELEGANCE HYDRO PROTECT™
- PORTA SYSTEM ELEGANCE
- PORTA SYSTEM ELEGANCE 90°
- LEVEL

Zárubně s reverzní polodrážkou:

- PORTA SYSTEM s reverzní polodrážkou



Poznámky

- Norma ČSN EN 14351-2.
- Možnost libovolného sestavení rozměrů křídel u dvoukřídlých dveří.
- Dvoukřídlé dveře nejsou k dispozici s magnetickým zámekem.
- Ve dvoukřídlých bezpolodrážkových dveřích se nacházejí dvě křídla, jedno pasivní, druhé aktivní ve velikosti "60" ÷ "100".



Konstrukce

Konstrukce rámová - panelová. V závislosti na provedení se křídla skládají z vodorovných rámců a matného vrstveného bezpečnostního skla o tloušťce 6 mm. Panel v modelu V.2 má tloušťku 6 mm. Mřížka o šířce 30 mm. Příprava ke zkrácení maximálně 60 mm. Při volbě šířky "100" je vyžadován třetí závěs. Výška „220“ obsahuje tři závěsy.

Tyto dveře jsou součástí designové řady



Classic



Příslušenství

Zjistěte více [↗](#) 190

Více na stránce

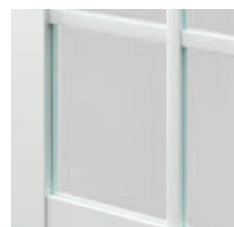

detail mřížky



provedení zárubně s ozdobnou lištou Lineo

Věnujte pozornost



VĚNUJTE POZORNOST DETAILŮM

Prohlédněte si ozdobné lišty
k zárubním [↗ 210](#)

VĚNUJTE POZORNOST

Pokud hledáte plné dveře,
které budou ladit s touto
kolekcí, prohlédněte si také
kolekci PORTA GRANDE
modely A. [↗ 34](#)



V.1



V.2

Provedení

Model V.1 lze vyrobit se zrcadlem na jedné nebo na obou stranách. Při výběru křídla se zrcadlem na jedné straně se na druhé straně nachází plochý panel. Volitelně možnost změny skla na čiré bezpečnostní o tloušťce 6 mm.

Barvy

Vyobrazení větších vzorků dekorů na str. [↗ 252](#)

Lak UV Premium Plus



Bílá

Kašmír

Šedá

Šalvěj

Příplatky

rozměr „100“

výška křídla "220"

ventilační podřez

akustický padací práh

zrcadlo na obou stranách

zrcadlo na jedné straně

polodrážkové: běžný zámek a čepový závěs v černé barvě

polodrážkové: magnetický zámek a čepový závěs v černé barvě

polodrážkové a bezpolodrážkové: magnetický zámek s nerezovým čelem

bezpolodrážkové: magnetický zámek černý, bílý nebo zlatý

bezpolodrážkové: třetí závěs 3D (příplatek k ceně zár.)

bezpolodrážkové: 3D závěsy, zlatá barva (příplatek k ceně zár.)

reverzní polodrážka - příplatek ke křídlu

reverzní polodrážka - třetí závěs 3D (příplatek k ceně zár.)

reverzní polodrážka - třetí závěs 3D, barva zlatá (příplatek k ceně zár.)

posuvná křídla - podélné madlo

posuvná křídla - hákový zámek s bočními madly

SEVILLA

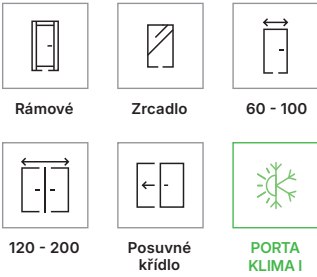

Doporučené zárubně

Polodrážkové zárubně

- PORTA SYSTEM
- PORTA SYSTEM 90°

Bezpolodrážkové zárubně:

- PORTA SYSTEM ELEGANCE
- PORTA SYSTEM ELEGANCE 90°

Zárubně s reverzní polodrážkou:

- PORTA SYSTEM s reverzní polodrážkou



Poznámky

- Norma ČSN EN 14351-2.
- Možnost libovolného sestavení rozměrů křídel u dvoukřídlých dveří.
- Dvoukřídlé dveře nejsou k dispozici s magnetickým zámekem.
- Pasivní křídlo v rozměrech „60“ až „100“ nebo v rozměru „40“ (tzv. boční panel).
- U bezpolodrážkových dvoukřídlých dveří se vyskytují dvě křídla: aktivní a pasivní, v rozměrech „60“ až „100“.



SEVILLA plně, Dub Bílý, klika Fioro Bílá

Konstrukce

Konstrukce je vyrobena z lepeného jehličnatého dřeva a MDF desky. Díky použité technologii se křídlo vyznačuje vysokou odolností proti deformaci. Příprava ke zkrácení maximálně 60 mm. Křídlo s ventilační mezerou - zkrácení do 40 mm.

Tyto dveře jsou součástí designové řady



Classic

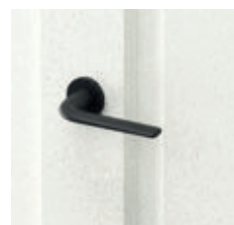

klika Fioro, ozdobný profil panelu a ozdobný profilovaný rám



Příslušenství

Zjistěte více [➔](#) 190

Více na stránce



Věnujte pozornost



BOČNÍ PANELE HODÍCÍ SE KE KOLEKCÍM

Více v naší nabídce
[➤ 232](#)



plné



se sklem

Provedení

Celek je pokryt přírodní dýhou. Povrch křídla je chráněn ekologickými vodou ředitelnými laky, povrchy (kromě Bílé) jsou tvrzené UV technologií (polomatné). Dveře jsou dostupné i v nelakovaném provedení za cenu standardního výrobku. Matné bezpečnostní sklo. Lze vyrobit se zrcadlem na jedné straně (na druhé straně se nachází panel).

Barvy

Vyobrazení větších vzorků dekorů na str. [➤ 252](#)

Přírodní dýha



Dub 1

Přírodní dýha Dub Satin



Dub Světlý



Dub Winchester



Tabacco



Dub Hnědý



Mocca

Přírodní dýha Uni



Dub Bílý

Příplatky

rozměr „100“

zrcadlo na jedné straně

ventilační podfrez

akustický padací práh

Přírodní dýha Dub Satin Bílý

polodrážkové: běžný zámek a čepový závěs v černé barvě

polodrážkové: magnetický zámek a čepový závěs v černé barvě

polodrážkové a bezpolodrážkové: magnetický zámek s nerezovým čelem

bezpolodrážkové: magnetický zámek černý, bílý nebo zlatý

bezpolodrážkové: třetí závěs 3D (příplatek k ceně zár.)

bezpolodrážkové: 3D závěsy, zlatá barva (příplatek k ceně zár.)

reverzní polodrážka - příplatek ke křídlu

reverzní polodrážka - třetí závěs 3D (příplatek k ceně zár.)

reverzní polodrážka - třetí závěs 3D, barva zlatá (příplatek k ceně zár.)

K klapačka do dvoukřídlových dveří

posuvná křídla - podélné madlo

posuvná křídla - hákový zámek s bočními madly

PORTA INSPIRE sk. A

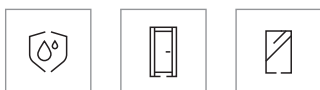

AQUA STOP

Rámové

Zrcadlo

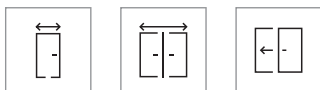

60 - 100

120 - 200

Posuvné
křídloPORTA
KLIMA I

Doporučené zárubně

Polodrážkové zárubně

- PORTA SYSTEM HYDRO PROTECT™
- PORTA SYSTEM
- PORTA SYSTEM 90°

Bezpoldrážkové zárubně:

- PORTA SYSTEM ELEGANCE HYDRO PROTECT™
- PORTA SYSTEM ELEGANCE
- PORTA SYSTEM ELEGANCE 90°
- LEVEL

Zárubně s reverzní polodrážkou:

- PORTA SYSTEM s reverzní polodrážkou

Polo-
drážkováBezpolo-
drážkováS reverzní
polodrážkou

Poznámky

- Norma ČSN EN 14351-2.
- Možnost libovolného sestavení rozměrů křídel u dvoukřídlých dveří.
- Dvoukřídlé dveře nejsou k dispozici s magnetickým zámekem.
- Ve dvoukřídlých bezpoldrážkových dveřích se nacházejí dvě křídla, jedno pasivní, druhé aktivní ve velikosti "60" ÷ "100".
- Spodní hrana dveří je chráněna proti vlhkosti pomocí technologie TechnoPORTA AQUA STOP.



PORTA INSPIRE A.0, Wenge White, retro modul, klika Fioro Stříbrná

Konstrukce

Křídla se v závislosti na provedení skládají z vodorovných rámců, mezi nimiž jsou umístěny výplně nebo matná skla s ozdobným rámečkem, vyrobená z bezpečnostního skla o tloušťce 6 mm. Příprava ke zkrácení maximálně 60 mm. Při šířce "100" je nutný třetí závěs.

Tyto dveře
jsou součástí
designové řady



Classic



Příslušenství

Zjistěte více [➤](#) 190

Více na
stránce



klika Fioro



matné sklo
s ozdobným
rámečkem



3D regulované
čepové závěsy

Věnujte pozornost



SPECIÁLNÍ KONSTRUKCE

s lepenými dřevěnými prvky
(volitelné za příplatek)



A.0



A.1

Provedení

Model A.1 se zrcadlem na jedné nebo obou stranách. Při výběru křídla se zrcadlem na jedné straně se na druhé straně nachází plochý panel. Matné bezpečnostní sklo s ozdobným rámečkem.

Barvy

Vyobrazení větších vzorků dekorů na str. [252](#)

(1) Traditional

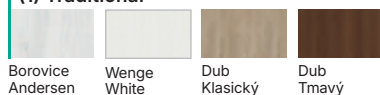

(2) Uni Barvy



Bílá

(2) Modern

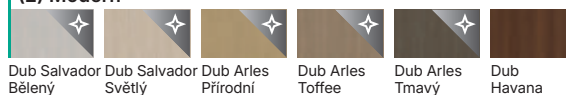

(2) Traditional

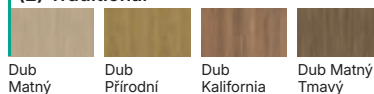

VĚNUJTE POZORNOST! Číslo v závorce, např. (1), označuje povrchovou skupinu. Podívejte se na poslední stránky katalogu

Příplatky

rozměr „100“

vícevrstvá dřevěná konstrukce (svislé rámy)

ventilační podřez

akustický padací práh

zrcadlo na obou stranách

zrcadlo na jedné straně

polodrážkové a bezpolodrážkové: magnetický zámek s nerezovým čelem

bezpolodrážkové: magnetický zámek černý, bílý nebo zlatý

bezpolodrážkové: třetí závěs 3D (příplatek k ceně zár.)

bezpolodrážkové: 3D závěsy, zlatá barva (příplatek k ceně zár.)

reverzní polodrážka - příplatek ke křídlu

reverzní polodrážka - třetí závěs 3D (příplatek k ceně zár.)

reverzní polodrážka - třetí závěs 3D, barva zlatá (příplatek k ceně zár.)

posuvná křídla - podélné madlo

posuvná křídla - hákový zámek s bočními madly

PORTA NOVA

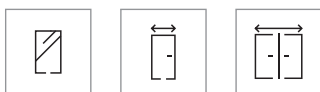

Zrcadlo

60 - 100

120 - 200



Posuvné křídlo

PORTA KLIMA II*

* volitelně změna třídy z PORTA KLIMA I na PORTA KLIMA II, viz str. 4

Doporučené zárubně

Polodrážkové zárubně:

- PORTA SYSTEM **HYDRO PROTECT™**
- PORTA SYSTEM
- PORTA SYSTEM 90°
- MINIMAX
- OCELOVÉ

Bezpolodrážkové zárubně:

- PORTA SYSTEM ELEGANCE **HYDRO PROTECT™**
- PORTA SYSTEM ELEGANCE
- PORTA SYSTEM ELEGANCE 90°
- LEVEL



Polo-drážková

Bezpolo-drážková

Poznámky

- Norma ČSN EN 14351-2.
- Možnost libovolného sestavení rozměrů křídel u dvoukřídlých dveří.
- Dvoukřídlé dveře nejsou k dispozici s magnetickým zámekem.
- Pasivní křídlo v rozměrech "60" až "100". Pasivní křídlo v rozměrech „30“, „40“, „50“ (tzv. boční panel), pouze v plné verzi.
- Ve dvoukřídlých bezpolodrážkových dveřích se nacházejí dvě křídla, jedno pasivní, druhé aktivní ve velikosti "60" ÷ "100".
- Model 2.2 není k dispozici ve velikosti "100".



PORTA NOVA 2.1, Dub Matný Tmavý, klika Simple Stříbrná

Konstrukce

Výplň tvoří dřevotřísková deska vyztužená vnitřním rámem. Celek je obložen HDF deskou. Při šířce "100" je nutný třetí závěs. Příprava ke zkrácení ve standardu – maximálně 60 mm.

Tyto dveře jsou součástí designové řady



Classic



Příslušenství

Zjistěte více [↗](#) 190

Více na stránce

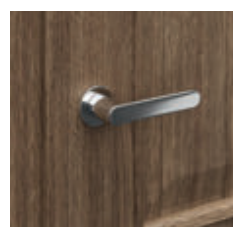

klika Simple, rámeček s ozdobným panelem

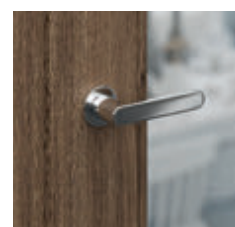

zrcadlo - volitelně v PORTA NOVA 2.2



Provedení

Model 2.2 je ve verzi se zrcadlem na jedné straně nebo na obou stranách. Zvolíte-li křídlo se zrcadlem pouze z jedné strany, na druhá straně se nachází panel. Modely prosklené s bezpečnostním matným sklem.

Barvy

Vyobrazení větších vzorků dekorů na str. [252](#)

(1) Traditional

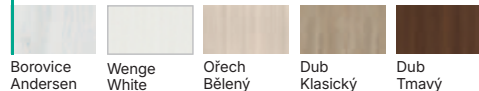

(1) Rustic

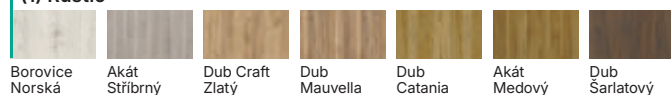

(2) Traditional

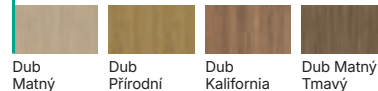

(2) Rustic

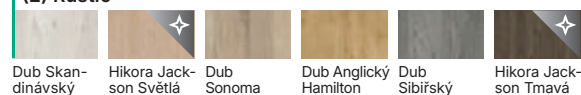

VĚNUJTE POZORNOST! Číslo v závorce, např. (1), označuje povrchovou skupinu. Podívejte se na poslední stránky katalogu

Příplatky

rozměr „100“

ventilační podřez

akustický padací práh

zrcadlo na obou stranách

zrcadlo na jedné straně

polodrážkové: závěsy PRIME (příplatek k ceně zár.)(POUZE PN)

polodrážkové: běžný zámek a čepový závěs v černé barvě

polodrážkové: magnetický zámek a čepový závěs v černé barvě

polodrážkové a bezpolodrážkové: magnetický zámek s nerezovým čelem

bezpolodrážkové: magnetický zámek černý, bílý nebo zlatý

bezpolodrážkové: třetí závěs 3D (příplatek k ceně zár.)

bezpolodrážkové: 3D závěsy, zlatá barva (příplatek k ceně zár.)

posuvná křídla - podélné madlo

posuvná křídla - hákový zámek s bočními madly

PORTA VECTOR PREMIUM, PORTA FACTOR

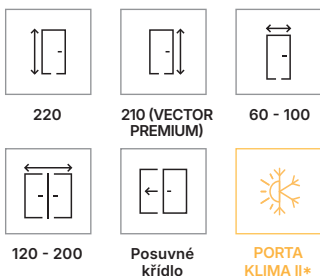

* volitelně změna třídy z PORTA KLIMA I na PORTA KLIMA II, viz str. 4

Doporučené zárubně

Zárubně ve fólii Lakovaná Premium (PORTA VECTOR PREMIUM, PORTA FACTOR) a v Lak UV Premium Plus (PORTA VECTOR PREMIUM):

Polodrážkové zárubně:

- PORTA SYSTEM **HYDRO PROTECT™**
- PORTA SYSTEM
- PORTA SYSTEM 90°
- MINIMAX

Bezpolodrážkové zárubně:

- PORTA SYSTEM ELEGANCE **HYDRO PROTECT™**
- PORTA SYSTEM ELEGANCE
- PORTA SYSTEM ELEGANCE 90°
- LEVEL

Zárubně s reverzní polodrážkou:

- PORTA SYSTEM s reverzní polodrážkou



Poznámky

- Norma ČSN EN 14351-2.
- Možnost libovolného sestavení rozměrů křídel u dvoukřídlých dveří.
- Dvoukřídlé dveře nejsou k dispozici s magnetickým zámekem.
- Ve dvoukřídlých bezpolodrážkových dveřích se nacházejí dvě křídla, jedno pasivní, druhé aktivní ve velikosti "60" ÷ "100".



PORTA VECTOR PREMIUM V, Bílá, Ozdobná lišta Lineo k zárubni, Kliko Lago Zlatá

Konstrukce

Výplň tvoří "voština" nebo dřevotřísková deska vyztužená vnitřním rámem (varianta za příplatek). Celek je obložen HDF deskou. Výplň z dřevotřískové desky obsahuje standardní přípravu ke zkrácení. Výška „220“ zahrnuje výplň z děrované dřevotřískové desky a třemi závěsy. Při šířce "100" je nutný třetí závěs.

Tyto dveře jsou součástí designové řady



Classic



detail frézování



Příslušenství

Zjistěte více [➤](#) 190

Více na stránce





Barvy

Vyobrazení větších vzorků dekorů na str. [252](#)

PORTA VECTOR PREMIUM:

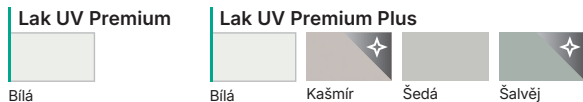

PORTA FACTOR:



Příplatky

rozměr „100“
výška křídla "220"
NOVINKA garážový balíček: viz str. 240
ventilační podřez
výplň děrovaná dřevotřísková deska
výplň z plně dřevotřískové desky
akustický padací práh
AKCE - akustický balíček
polodrážkové: závěsy PRIME (příplatek k ceně zár.)(POUZE PN)
polodrážkové: běžný zámeček a čepový závěs v černé barvě
polodrážkové: magnetický zámeček a čepový závěs v černé barvě

polodrážkové a bezpolodrážkové: magnetický zámeček s nerezovým čelem
bezpolodrážkové: magnetický zámeček černý, bílý nebo zlatý
bezpolodrážkové: třetí závěs 3D (příplatek k ceně zár.)
bezpolodrážkové: 3D závěsy, zlatá barva (příplatek k ceně zár.)
reverzní polodrážka - příplatek ke křídlu
reverzní polodrážka - třetí závěs 3D (příplatek k ceně zár.)
reverzní polodrážka - třetí závěs 3D, barva zlatá (příplatek k ceně zár.)
posuvná křídla - podélné madlo
posuvná křídla - hákový zámeček s bočními madly

PORTA ROYAL



60 - 90



120 - 180

Posuvné
křídloPORTA
KLIMA I

Doporučené zárubně

Polodrážkové zárubně

- PORTA SYSTEM **HYDRO PROTECT™**
- PORTA SYSTEM
- PORTA SYSTEM 90°
- MINIMAX

Bezpolodrážkové zárubně:

- PORTA SYSTEM ELEGANCE **HYDRO PROTECT™**
- PORTA SYSTEM ELEGANCE
- PORTA SYSTEM ELEGANCE 90°
- LEVEL

Polo-
drážkováBezpolo-
drážková

Poznámky

- Norma ČSN EN 14351-2.
- Možnost libovolného sestavení rozměrů křídel u dvoukřídlých dveří.
- Dvoukřídlé dveře nejsou k dispozici s magnetickým zámkem.
- Ve dvoukřídlých bezpolodrážkových dveřích se nacházejí dvě křídla, jedno pasivní, druhé aktivní ve velikosti "60" ÷ "100".



PORTA ROYAL A, Bílá, klíka Doro Stříbrná

Konstrukce

Stabilizační výplň voština nebo plná dřevotřísková deska (volitelně za příplatek), oboustranně potažená lisovanou deskou HDF.

Tyto dveře
jsou součástí
designové řady



Classic



ozdobný profil



Příslušenství

Zjistěte více [↗](#) 190

Více na
stránce





A



P

Barvy

Vyobrazení větších vzorků dekorů na str. [252](#)

Lak Premium



Bílá

Příplatky

výplň z plné dřevotřískové desky

ventilační podřez

akustický padací práh

polodrážkové: závěsy PRIME (příplatek k ceně zár.) (POUZE PN)

polodrážkové: běžný zámek a čepový závěs v černé barvě

polodrážkové: magnetický zámek a čepový závěs v černé barvě

polodrážkové a bezpolodrážkové: magnetický zámek s nerezovým čelem

bezpolodrážkové: magnetický zámek černý, bílý nebo zlatý

bezpolodrážkové: třetí závěs 3D (příplatek k ceně zár.)

bezpolodrážkové: 3D závěsy, zlatá barva (příplatek k ceně zár.)

posuvná křídla - podélné madlo

posuvná křídla - hákový zámek s bočními madly

LONDÝN, VÍDEŇ



60 - 90



120 - 180

Posuvné
křídloPORTA
KLIMA I

Doporučené zárubně

Polodrážkové zárubně

v syntetickém povrchu nebo Lakované Premium (LONDÝN):

- PORTA SYSTEM **HYDRO PROTECT™**
- PORTA SYSTEM
- PORTA SYSTEM 90°
- MINIMAX

Polo-
drážková

Poznámky

- Norma ČSN EN 14351-2.
- Možnost libovolného sestavení rozměrů křídel u dvoukřídlých dveří.
- Dvoukřídlé dveře nejsou k dispozici s magnetickým zámkem.
- Vzhledem k použití různých materiálů se může vyskytnout mezi křídlem a zárubní mírný barevný rozdíl.



VÍDEŇ B, Bílá, klika Doro stříbrná matná

Konstrukce

Stabilizační výplň oboustranně obložená deskou HDF s reliéfem.

Tyto dveře
jsou součástí
designové řady



Classic



Příslušenství

Zjistěte více [↗](#) 190

Více na
stránce

LONDÝN, VÍDEŇ: struktura
dřeva (Lak)LONDÝN: hladký povrch
(Lak Premium)

LONDÝN



P



O



B



C

VÍDEŇ



P



O



B



C

Barvy

Vyobrazení větších vzorků dekorů na str. [252](#)

Platí pro oba modely:

Lak



Bílá

Výhradně pro LONDÝN:

Lak Premium



Bílá

Příplatky

ventilační podřez

polodrážkové: závěsy PRIME (příplatek k ceně zár.)(POUZE PN)

polodrážkové: běžný zámek a čepový závěs v černé barvě

polodrážkové: magnetický zámek a čepový závěs v černé barvě

polodrážkové: magnetický zámek s čelem z nerezové oceli

posuvná křídla - podélné madlo

posuvná křídla - hákový zámek s bočními madly

Esence minimalismu a funkčnosti



Basic Home

Esence minimalismu. Hladké deskové dveře bez jakýchkoli dekorativních prvků. Díky své jednoduchosti tvoří univerzální řešení pro každý interiér. Čistá forma designové řady Basic Home představuje velmi oblíbený styl modernismu.



NATURA CLASSIC

Více [➤](#) 66



NATURA VERDINO

Více [➤](#) 68



EARTH

Více [➤](#) 68

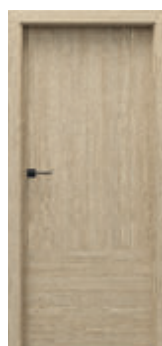

PORTA LEVEL

Více [➤](#) 70



PORTA VECTOR PREMIUM

Více [➤](#) 72



PORTA FACTOR

Více [➤](#) 74



PORTA DECOR

Více [➤](#) 76



PORTA CPL

Více [➤](#) 76



PORTA RESIST

Více [➤](#) 76



PORTA LOFT

Více [➤](#) 78



FIRE

Více [➤](#) 78

Další možnosti



Vyšší

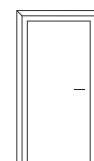

Ozdobné lišty
[➤](#) 210

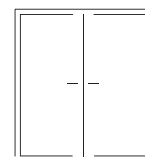

Dvoukřídlé

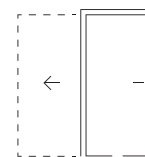

Posuvné [➤](#) 170

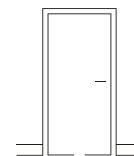

Soklové lišty
v mnoha barvách [➤](#) 231



Další možnosti personalizace najdete na stránkách dané kolekce

Přizpůsobeno řadě Basic Home

Prohlédněte si všechny kliky a koule [➤](#) 190

Kliky



Finaro



Simple



Fioro



Eleganto

Prohlédněte si designové řady na stránce



NATURA CLASSIC

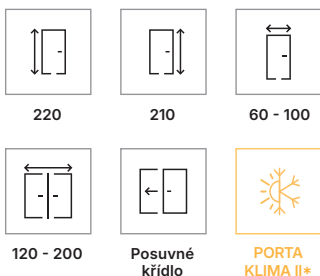

* volitelně změna třídy z PORTA KLIMA I na PORTA KLIMA II, viz str. 4

Doporučené zárubně

Polodrážkové zárubně:

- PORTA SYSTEM
- PORTA SYSTEM 90°
- OCELOVÉ

Bezpolodrážkové zárubně:

- PORTA SYSTEM ELEGANCE
- PORTA SYSTEM ELEGANCE 90°

Zárubně s reverzní polodrážkou:

- PORTA SYSTEM s reverzní polodrážkou



Poznámky

- Norma ČSN EN 14351-2.
- Možnost libovolného sestavení rozměrů křídel u dvoukřídlých dveří.
- Dvoukřídlé dveře nejsou k dispozici s magnetickým zámkem.
- Pasivní křídlo v rozměrech „60“ až „100“.
- Ve dvoukřídlých bezpolodrážkových dveřích se nacházejí dvě křídla, jedno pasivní, druhé aktivní ve velikosti "60" ÷ "100".



Natura CLASSIC 1.1, Ořech Taupe, klika Azura černá

Konstrukce

Výplň křídla tvoří stabilizační vložka vošтина vyztužená vnitřním rámem. Výplň děrovaná dřevotřísková deska za příplatek. Příprava ke zkrácení maximálně 60 mm. Výška „220“ zahrnuje výplň z děrované dřevotřískové desky a tři závěsy.

Tyto dveře jsou součástí designové řady



Basic Home



Příslušenství

Zjistěte více [↗](#) 190

Více na stránce



klika Azura



NOVINKA

volitelně: hrany v černé barvě s černým zámkem a závěsy



Provedení

Celek je obložen deskou polepenou vysoce kvalitní přírodní dýhou. Povrch křídla je chráněn ekologickými laky na vodní bázi, dýhy ze skupin Select, Přírodní Dub, Jasan, Ořech a Satin (s výj. Bílé) vytvrzené pomocí UV technologie. Dveře jsou dostupné i v nelakovaném provedení za cenu standardního výrobku. Model 3.1 není k dispozici v Přírodní dýze Satin a Dub Bílý. Volitelně na výběr hrana v černém Přírodním Povrchu Select.

Barvy

Vyobrazení větších vzorků dekorů na str. [252](#)

Přírodní dýha



Povrch Jasan a Ořech je dostupná v uspořádání Květ. Výhradně pro modely 1.1, 3.1.

Přírodní dýha Select Mat

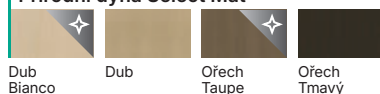

Přírodní dýha Dub Satin

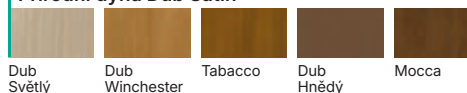

Přírodní dýha Uni

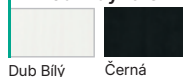

Příplatky

rozměr „100“

výška křídla "220"

výplň děrovaná dřevotřísková deska

NOVINKA garážový balíček: viz str. 240

ventilační podřez

akustický padací práh

AKCE - akustický balíček

polodrážkové: běžný zámek a čepový závěs v černé barvě

polodrážkové: magnetický zámek a čepový závěs v černé barvě

polodrážkové a bezpolodrážkové: magnetický zámek s nerezovým čelem

bezpolodrážkové: magnetický zámek černý, bílý nebo zlatý

bezpolodrážkové: třetí závěs 3D (příplatek k ceně zár.)

bezpolodrážkové: 3D závěsy, zlatá barva (příplatek k ceně zár.)

reverzní polodrážka - příplatek ke křídlu

reverzní polodrážka - třetí závěs 3D (příplatek k ceně zár.)

reverzní polodrážka - třetí závěs 3D, barva zlatá (příplatek k ceně zár.)

posuvná křídla - podélné madlo

posuvná křídla - hákový zámek s bočními madly

Přírodní dýha Dub Satin Bílý

Přírodní dýha Select Černý

Přírodní dýha matná: Dub, Dub Bianco, Ořech Taupe

Přírodní dýha: Jasan a Ořech

kulaté okénko, nerezová ocel

kulaté okénko černé

NATURA VERDINO, EARTH

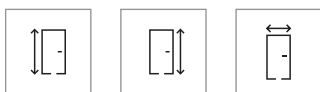

220

210
(EARTH)

60 - 100



Posuvné křídlo
(NATURA
VERDINO)



PORTA
KLIMA II*
(EARTH)

* volitelně změna třídy z PORTA KLIMA I
na PORTA KLIMA II, viz str. 4

Doporučené zárubně

Polodrážkové zárubně

- PORTA SYSTEM (NATURA VERDINO)
- PORTA SYSTEM 90° (NATURA VERDINO)

Bezpolodrážkové zárubně:

- PORTA SYSTEM ELEGANCE
- PORTA SYSTEM ELEGANCE 90°
- LEVEL

Zárubně s reverzní polodrážkou:

- PORTA SYSTEM s reverzní polodrážkou



Polo-
drážkové
(NATURA
VERDINO)



Bezpolo-
drážková



S reverzní
polodrážkou

Poznámky

- Norma ČSN EN 14351-2.



EARTH Z.1, výška „220“, Dub Matný, klika Fioro Černá

Konstrukce

NATURA VERDINO: výplň křídla tvoří stabilizační vložka voština vyztužená vnitřním rámem. Výplň dřevotřísková děrovaná deska za příplatek.
EARTH: výplň z děrované dřevotřískové desky, vyztužené vnitřním rámem. Příprava ke zkrácení maximálně 60 mm. Výška „220“ zahrnuje výplň z děrované dřevotřískové desky a tři závěsy.

Tyto dveře
jsou součástí
designové řady



Basic Home



Příslušenství

Zjistěte více [↗](#) 190

Více na
stránce

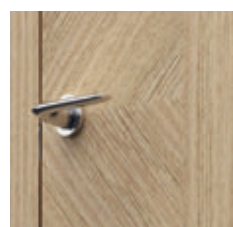

geometrické uspořádání dýhy
v modelu EARTH Z.1



geometrické uspořádání
v modelu NATURA VERDINO V.1



Provedení

Celek je obložen deskou polepenou vysoce kvalitní přírodní dýhou. Povrch křídla je chráněn ekologickými laky na vodní bázi vytvrzenými UV zářením (matné).

Barvy

Vyobrazení větších vzorků dekorů na str. [252](#)

NATURA VERDINO:

Přírodní dýha



Dub Matný

Přírodní dýha Select Mat



Dub Bianco



Ořech Taupe

EARTH:

Přírodní dýha



Dub Matný

Příplatky

PŘÍPLATKY K NATURA VERDINO A EARTH

rozměr „100“

NOVINKA garážový balíček: viz str. 240

ventilační podřez

akustický padací práh

bezpolodrážkové: 3D závěsy, zlatá barva (příplatek k ceně zár.)

reverzní polodrážka - příplatek ke křídlu

reverzní polodrážka - třetí závěs 3D, barva zlatá (příplatek k ceně zár.)

polodrážkové i bezpolodrážkové: změna magnetického zámku ve stříbrné barvě na jinou barvu

bezpolodrážkové: třetí závěs 3D ve stříbrné, černé nebo bílé barvě (příplatek k ceně zár.)

reverzní polodrážka - třetí závěs 3D, barva stříbrná, černá nebo zlatá (příplatek k ceně zár.)

PŘÍPLATKY K NATURA VERDINO

výška křídla "220"

výplň děrovaná dřevotřísková deska

AKCE - akustický balíček

polodrážkové: běžný zámek a čepový závěs v černé barvě

polodrážkové: magnetický zámek a čepový závěs v černé barvě

polodrážkové a bezpolodrážkové: magnetický zámek s nerezovým čelem

bezpolodrážkové: magnetický zámek černý, bílý nebo zlatý

bezpolodrážkové: třetí závěs 3D (příplatek k ceně zár.)

reverzní polodrážka - třetí závěs 3D (příplatek k ceně zár.)

posuvná křídla - podélné madlo

posuvná křídla - hákový zámek s bočními madly

PŘÍPLATKY K EARTH

výška křídla "220"

PORTA LEVEL



60 - 100



120 - 200



Posuvné
křídlo



PORTA
KLIMA II*

* volitelně změna třídy z PORTA KLIMA I
na PORTA KLIMA II, viz str. 4

Doporučené zárubně

Polodrážkové zárubně:

- PORTA SYSTEM **HYDRO PROTECT™**
- PORTA SYSTEM
- PORTA SYSTEM 90°
- MINIMAX
- OCELOVÉ

Bezpolodrážkové zárubně:

- PORTA SYSTEM ELEGANCE
HYDRO PROTECT™
- PORTA SYSTEM ELEGANCE
- PORTA SYSTEM ELEGANCE 90°
- LEVEL

Zárubně s reverzní polodrážkou:

- PORTA SYSTEM s reverzní polodrážkou



Polo-
drážková



Bezpolo-
drážková



S reverzní
polodrážkou

Poznámky

- Norma ČSN EN 14351-2.
- Možnost libovolného sestavení rozměrů křídel u dvoukřídlých dveří.
- Dvoukřídlé dveře nejsou k dispozici s magnetickým zámkem.
- Pasivní křídlo v rozměrech "60" až "100". Pasivní křídlo v rozměrech „30“, „40“, „50“ (tzv. boční panel), pouze v plné verzi.
- Ve dvoukřídlých bezpolodrážkových dveřích se nacházejí dvě křídla, jedno pasivní, druhé aktivní ve velikosti "60" ÷ "100".



PORTA LEVEL B.1, Dub Matný, klika Azura Černá

Konstrukce

Výplň tvoří "voština" nebo dřevotřísková deska vyztužená vnitřním rámem (varianta za příplatek). Celek je obložen HDF deskou. Výška „220“ zahrnuje výplň z děrované dřevotřískové desky a tři závěsy. Při šířce "100" je nutný třetí závěs.

Tyto dveře
jsou součástí
designové řady



Basic Home



Příslušenství

Zjistěte více [➤](#) 190

Více na
stránce



Věnujte pozornost



ATYPICKÉ MOŽNOSTI DESIGNU INTERIÉRU SE ZÁRUBNÍ LEVEL

Panel k zárubni LEVEL
dostupný pro výšku 20 cm
nebo 100 cm, může mít
svislý nebo horizontální
směr struktury

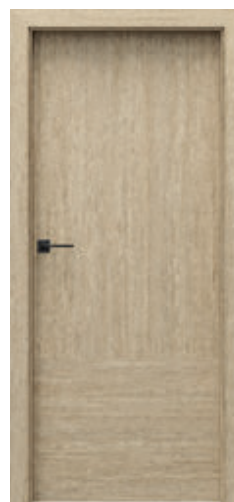

B.1

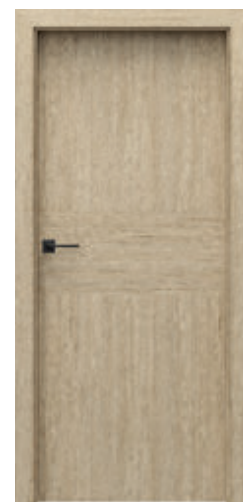

B.2

Barvy

Vyobrazení větších vzorků dekorů na str. [252](#)

(2) Modern

Dub Salvador
BělenýDub Salvador
SvětlýDub Arles
PřírodníDub Arles
ToffeeDub Arles
Tmavý

(2) Traditional

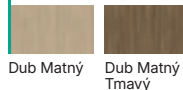

Dub Matný

Dub Matný
Tmavý

VĚNUJTE POZORNOST! Číslo v závorce, např. (1), označuje povrchovou skupinu. Podívejte se na poslední stránky katalogu

Příplatky

rozměr „100“

výplň děrovaná dřevotřísková deska

výplň z plné dřevotřískové desky

NOVINKA garážový balíček: viz str. 240

ventilační podřez

akustický padací práh

AKCE - akustický balíček

polodrážkové: běžný zámek a čepový závěs v černé barvě

polodrážkové: závěsy PRIME (příplatek k ceně zár.) (POUZE PN)

polodrážkové: magnetický zámek a čepový závěs v černé barvě

polodrážkové a bezpolodrážkové: magnetický zámek s nerezovým čelem

bezpolodrážkové: magnetický zámek černý, bílý nebo zlatý

bezpolodrážkové: třetí závěs 3D (příplatek k ceně zár.)

bezpolodrážkové: 3D závěsy, zlatá barva (příplatek k ceně zár.)

reverzní polodrážka - příplatek ke křídlu

reverzní polodrážka - třetí závěs 3D (příplatek k ceně zár.)

reverzní polodrážka - třetí závěs 3D, barva zlatá (příplatek k ceně zár.)

posuvná křídla - podélné madlo

posuvná křídla - hákový zámek s bočními madly

PORTA VECTOR PREMIUM

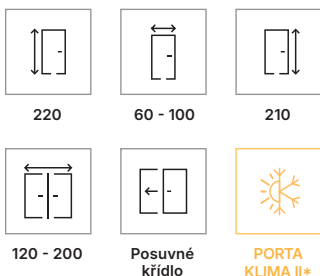

* volitelně změna třídy z PORTA KLIMA I na PORTA KLIMA II, viz str. 4

Doporučené zárubně

Zárubně v fólii Lakovaná Premium a v Lak UV Premium Plus:

Polodrážkové zárubně:

- PORTA SYSTEM **HYDRO PROTECT™**
- PORTA SYSTEM
- PORTA SYSTEM 90°

Bezpolodrážkové zárubně:

- PORTA SYSTEM ELEGANCE **HYDRO PROTECT™**
- PORTA SYSTEM ELEGANCE
- PORTA SYSTEM ELEGANCE 90°
- LEVEL

Zárubně s reverzní polodrážkou:

- PORTA SYSTEM s reverzní polodrážkou



Poznámky

- Norma ČSN EN 14351-2.
- Možnost libovolného sestavení rozměrů křídel u dvoukřídlých dveří.
- Dvoukřídlé dveře nejsou k dispozici s magnetickým zámekem.
- Ve dvoukřídlých bezpolodrážkových dveřích se nacházejí dvě křídla, jedno pasivní, druhé aktivní ve velikosti "60" ÷ "100".



PORTA VECTOR PREMIUM T, bílá, klika Fioro, zárubeň LEVEL

Konstrukce

Výplň tvoří "voština" nebo dřevotřísková deska vyztužená vnitřním rámem (varianta za příplatek). Celek je obložen HDF deskou. Výška „220“ zahrnuje výplň z děrované dřevotřískové desky a třemi závěsy. Při šířce "100" je nutný třetí závěs.

Tyto dveře jsou součástí designové řady



Basic Home



kulaté okénko s rámečkem v barvě křídla, rýhované sklo, k dispozici také průhledné a matné



Příslušenství

Zjistěte více ➔ 190

Více na stránce



Věnujte pozornost

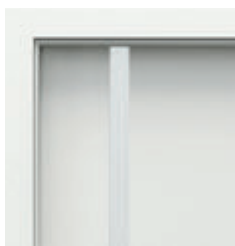

PROSKLENÉ DVEŘE KOMPATIBILNÍ S KOLEKCÍ

Prohlédněte si kolekci
PORTA FOCUS PREMIUM

➔ 156



T



s kulatým okénkem

Barvy

Vyobrazení větších vzorků dekorů na str. ➔ 252

Lak UV Premium



Bílá

Lak UV Premium Plus



Bílá

Kašmír

Šedá

Šalvěj

Příplatky

rozměr „100“

výška křídla "220"

NOVINKA garážový balíček: viz str. 240

ventilační podřez

výplň děrovaná dřevotřísková deska

výplň z plně dřevotřískové desky

akustický padací práh

AKCE - akustický balíček

polodrážkové: závěsy PRIME (příplatek k ceně zár.) (POUZE PN)

polodrážkové: běžný zámeček a čepový závěs v černé barvě

polodrážkové: magnetický zámeček a čepový závěs v černé barvě

polodrážkové a bezpolodrážkové: magnetický zámeček s nerezovým čelem

bezpolodrážkové: magnetický zámeček černý, bílý nebo zlatý

bezpolodrážkové: třetí závěs 3D (příplatek k ceně zár.)

bezpolodrážkové: 3D závěsy, zlatá barva (příplatek k ceně zár.)

reverzní polodrážka - příplatek ke křídlu

reverzní polodrážka - třetí závěs 3D (příplatek k ceně zár.)

reverzní polodrážka - třetí závěs 3D, barva zlatá (příplatek k ceně zár.)

posuvná křídla - podélné madlo

posuvná křídla - hákový zámeček s bočními madly

PORTA FACTOR

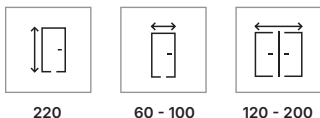

220

60 - 100

120 - 200



Posuvné
křídlo



PORTA
KLIMA II*

* volitelně změna třídy z PORTA KLIMA I na PORTA KLIMA II, viz str. 4

Doporučené zárubně

Zárubeň v syntetickém povrchu sk. 1 nebo v Laku Premium:

Polodrážkové zárubně:

- PORTA SYSTEM **HYDRO PROTECT™**
- PORTA SYSTEM
- PORTA SYSTEM 90°
- MINIMAX
- OCELOVÉ

Bezpolodrážkové zárubně:

- PORTA SYSTEM ELEGANCE **HYDRO PROTECT™**
- PORTA SYSTEM ELEGANCE
- PORTA SYSTEM ELEGANCE 90°

Zárubně s reverzní polodrážkou:

- PORTA SYSTEM s reverzní polodrážkou



Polo-
drážková



Bezpolo-
drážková



S reverzní
polodrážkou

Poznámky

- Norma ČSN EN 14351-2:2018-12.
- Možnost libovolného sestavení rozměrů křídel u dvoukřídlých dveří.
- Dvoukřídlé dveře nejsou k dispozici s magnetickým zámekem.
- Ve dvoukřídlých bezpolodrážkových dveřích se nacházejí dvě křídla, jedno pasivní, druhé aktivní ve velikosti "60" ÷ "100".



PORTA FACTOR 0, Bílá, kliky Organic Černá

Konstrukce

Výplň tvoří "voština" nebo dřevotřísková deska vyztužená vnitřním rámem (varianta za příplatek). Celek je obložen HDF deskou. Výplň z dřevotřískové desky obsahuje standardní přípravu ke zkrácení. Při šířce "100" je nutný třetí závěs.

Tyto dveře
jsou součástí
designové řady



Basic Home



Příslušenství

Zjistěte více [↗](#) 190

Více na
stránce





Barvy

Vyobrazení větších vzorků dekorů na str. [➔ 252](#)

Lak UV

Bílá

Příplatky

rozměr „100“

výška křídla "220"

NOVINKA garážový balíček: viz str. 240

ventilační podřez

výplň děrovaná dřevotřísková deska

výplň z plně dřevotřískové desky

akustický padací práh

AKCE - akustický balíček

polodrážkové: závěsy PRIME (příplatek k ceně zár.)(POUZE PN)

polodrážkové: běžný zámeček a čepový závěs v černé barvě

polodrážkové: magnetický zámeček a čepový závěs v černé barvě

polodrážkové a bezpolodrážkové: magnetický zámeček s nerezovým čelem

bezpolodrážkové: magnetický zámeček černý, bílý nebo zlatý

bezpolodrážkové: třetí závěs 3D (příplatek k ceně zár.)

bezpolodrážkové: 3D závěsy, zlatá barva (příplatek k ceně zár.)

reverzní polodrážka - příplatek ke křídlu

reverzní polodrážka - třetí závěs 3D (příplatek k ceně zár.)

reverzní polodrážka - třetí závěs 3D, barva zlatá (příplatek k ceně zár.)

posuvná křídla - podélné madlo

posuvná křídla - hákový zámeček s bočními madly

PORTA DECOR, PORTA CPL, PORTA RESIST

AQUA
STOP220 (PORTA
DECOR I CPL)210 (PORTA
DECOR I CPL)

60 - 100



90 - 200

Posuvné
křídloTechnoPORTA
TechnologyPORTA
KLIMA II** volitelně změna třídy
z PORTA KLIMA I
na PORTA KLIMA II,
viz str. 4

Doporučené zárubně

Polodrážkové zárubně

- PORTA SYSTEM **HYDRO PROTECT™**
- PORTA SYSTEM
- PORTA SYSTEM 90°
- MINIMAX
- OCELOVÉ

Bezpolodrážkové zárubně:

- PORTA SYSTEM ELEGANCE
HYDRO PROTECT™
- PORTA SYSTEM ELEGANCE
- PORTA SYSTEM ELEGANCE 90°
- ocelová PORTA SYSTEM ELEGANCE

Zárubně s reverzní polodrážkou:

- PORTA SYSTEM s reverzní polodrážkou

Polo-
drážkováBezpolo-
drážkováS reverzní
polodrážkou
(PORTA CPL,
RESIST)

Poznámky

- Norma ČSN EN 14351-2:2018-12.
- Výška „220“ není k dispozici v barvách přírodní ořech, dub Lorenzo.
- Dvoukřídle dveře nejsou k dispozici s magnetickým zámekem.
- Pasivní křídlo v rozměrech "60" až "100". Pasivní křídlo v rozměrech „30“, „40“, „50“ (tzv. boční panel), pouze v plné verzi.
- Ve dvoukřídlových bezpolodrážkových dveřích se nacházejí dvě křídla, jedno pasivní, druhé aktivní ve velikosti "60"÷"100".
- Spodní hrana chráněná proti vlhkosti technologií TechnoPORTA AQUA STOP.



PORTA CPL 1.1 Dub Vicenza, klika Eleganto Černá

Konstrukce

Výplň tvoří "voština" nebo dřevotřísková deska vyztužená vnitřním rámem (varianta za příplatek). Celek je obložen HDF deskou. Hrany křídla jsou ohraněny ABS páskou. Výplň z dřevotřískové desky obsahuje standardní přípravu ke zkrácení. Při šířce "100" je nutný třetí závěs. PORTA DECOR, PORTA CPL: Výška „220“ zahrnuje výplň z děrované dřevotřískové desky a tři závěsy. PORTA RESIST: Povrch křídla tvoří 3mm deska se synchronní strukturou, zárubeň je dokončena odpovídajícím CPL laminátem 0,2 mm.

Tyto dveře
jsou součástí
designové řady



Basic Home

Více na
stránce



Příslušenství

Zjistěte více [➔](#) 190

PORTA DECOR



P

PORTA CPL



1.1 s kulatým okénkem

PORTA RESIST



7.1 s vodorovnou strukturou vláken

Barvy

Vyobrazení větších vzorků dekorů na str. ➔ 252

PORTA DECOR:

(1) Uni Barvy



Bílá

Šedá

(1) Traditional



Borovice Andersen

Wenge White



Ořech Bělený

Dub Klasický

Dub Tmavý

(1) Rustic



Borovice Norská

Akát Stříbrný



Dub Craft Zlatý

Dub Catania

(2) Uni Barvy



Bílá

Kašmír

Šedá

(2) Modern



Fjord

Olive



Dub Salvador Bělený

Dub Salvador Světý



Dub Arles Přírodní

Dub Arles Toffee

Dub Arles Tmavý

(2) Traditional



Dub Matný



Dub Přírodní



Dub Kalifornie



Dub Matný Tmavý

(2) Rustic



Dub Skandinávský

Hikora Jackson Světla

Dub Sonoma



Dub Anglický Hamilton



Dub Sibiřský



Hikora Jackson Tmavá

PORTA CPL:

(3) Modern



Dub Vicenza



Dub Vicenza Šedá



Dub Lorenzo*



Dub Kendal Přírodní



Hikora Přírodní*



Dub Přírodní



Přírodní Ořech

(4) Uni Barvy



Dub Corbridge



Kašmír



Šedá Písková



Prachově Šedá

PORTA RESIST:

(4) Traditional



Dub Pískový



Dub Casella Bílá



Dub Casella Přírodní



Dub Casella Hnědá



Dub Casella Marone

(4) Rustic



Halifax Přírodní



Halifax Tabak



Dub Sherman

VĚNUJTE POZORNOST! Číslo v závorce, např. (1), označuje povrchovou skupinu. Podívejte se na poslední stránky katalogu

Příplatky

rozměr „100“

výška křídla „220“ (PORTA DECOR, PORTA CPL)

výplň děrovaná dřevotřísková deska

výplň z plné dřevotřískové desky

NOVINKA garážový balíček: viz str. 240

ventilační podřez

akustický padací práh

AKCE - akustický balíček

polodrážkové: závěsy PRIME (příplatek k ceně zár.) (POUZE PN)

polodrážkové: běžný zámeček a čepový závěs v černé barvě

polodrážkové: magnetický zámeček a čepový závěs v černé barvě

polodrážkové a bezpolodrážkové: magnetický zámeček s nerezovým čelem

bezpolodrážkové: magnetický zámeček černý, bílý nebo zlatý

bezpolodrážkové: třetí závěs 3D (příplatek k ceně zár.)

bezpolodrážkové: 3D závěsy, zlatá barva (příplatek k ceně zár.)

posuvná křídla - podélné madlo

posuvná křídla - hákový zámeček s bočními madly

ABS v černé barvě (PORTA DECOR)

kulaté okénko, nerezová ocel

kulaté okénko černé

lam. CPL 0,2 - barvy označené *

lam. CPL 0,2 - SKUPINA UNI MATNÝ

reverzní polodrážka - příplatek k křídlu (2. sk. UNI BARVY, 3. a 4. sk.)

reverzní polodrážka - třetí závěs 3D (příplatek k ceně zár.)

reverzní polodrážka - třetí závěs 3D, barva zlatá (příplatek k ceně zár.)

PORTA LOFT, FIRE



TechnoPORTA
Technology



60-100



PORTA
KLIMA II*

* volitelně změna třídy z PORTA KLIMA I na PORTA KLIMA II, viz str. 4

Doporučené zárubně

Zárubeň v černé barvě:

Bezpolodrážkové zárubně

(PORTA LOFT):

- PORTA SYSTEM ELEGANCE HYDRO PROTECT™
- PORTA SYSTEM ELEGANCE
- PORTA SYSTEM ELEGANCE 90°
- ocelová PORTA SYSTEM ELEGANCE

Bezpolodrážkové zárubně (FIRE):

- ocelová PORTA SYSTEM ELEGANCE

Zárubně s reverzní polodrážkou

(PORTA LOFT):

- PORTA SYSTEM s reverzní polodrážkou



Bezpolo-
drážková



S reverzní
polodrážkou
(PORTA LOFT)

Poznámky

- Norma ČSN EN 14351-2:2018-12.
- Výška „220“ je k dispozici pouze u modelu O.1.

Příslušenství

- Dva skryté 3D závěsy v černé barvě.
- PORTA LOFT: běžný nebo magnetický zámek v černé barvě.
- FIRE: běžný zámek k ocelové zárubni v černé barvě.
- FIRE: systém Magnetic v černé barvě pro variantu s madlem (volitelně za příplatek).
- FIRE: dodatečný zámek v systému Magnetic u varianty WC v černé barvě (volitelně za příplatek).
- Při výšce „220“ jsou standardně dodávány tři závěsy.



Kolekce FIRE O.7, Dub Sherman, ocelová zárubeň PORTA SYSTEM ELEGANCE, klika Magro

Konstrukce

FIRE: výplň z děrované dřevotřískové desky, vyztužené vnitřním příčným nosníkem, a v PORTA LOFT: „voština“ nebo dřevotřísková deska vyztužené vnitřním příčným nosníkem (volitelně za příplatek). Celek je obložen HDF deskou. Výplň z dřevotřískové desky zahrnuje standardní přípravu ke zkrácení (maximálně 60 mm). Při šířce "100" je nutný třetí závěs.

Tyto dveře
jsou součástí
designové řady



Basic Home

Více na
stránce



černá hrana
a příslušenství



madlo CARBON



WC rozeta s přidavným
zámkem (dostupná
v kolekci FIRE)



Provedení

Hrany křídla jsou potaženy černou ABS páskou. Vodorovná struktura v modelu 7.1 a O.7.
Ocelové panely v černé barvě pouze u modelu O.7.

Barvy

Vyobrazení větších vzorků dekorů na str. [252](#)

PORTA LOFT:

(1) Rustic

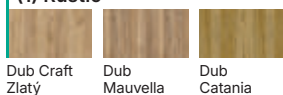

Dub Craft
Zlatý

Dub Mauvella

Dub Catania

(2) Modern



Dub Salvador
Bélený

Dub Salvador
Světý

Dub Arles
Přírodní

Dub Arles
Toffee

FIRE:

(4) Rustic



Dub
Sherman

VĚNUJTE
POZORNOST!

Číslo v závorce, např. (1),
označuje povrchovou skupinu.

Podívejte se na poslední stránky katalogu

(3) Traditional

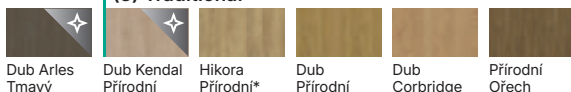

Dub Arles
Tmavý

Dub Kendal
Přírodní

Híkora
Přírodní*

Dub
Přírodní

Dub
Corbridge

Přírodní
Ořech

(4) Rustic

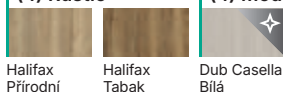

Halifax
Přírodní

Halifax
Tabak

(4) Modern

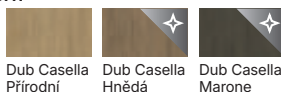

Dub Casella
Bílá

Dub Casella
Přírodní

Dub Casella
Hnědá

Dub Casella
Marone

(4) Traditional



Dub
Pískový

Příplatky

PŘÍPLATKY K FIRE A PORTA LOFT

rozměr „100“

NOVINKA garážový balíček: viz str. 240

ventilační podřez

akustický padací práh

bezpolodrážkové: třetí závěs 3D ve stříbrném, černé (příplatek k ceně zár.)

PŘÍPLATKY K FIRE

výška křídla "220"

system magnetic s madlem: příplatek k zárubni

system magnetic s madlem: příplatek k křídlu

system magnetic s madlem: madlo CARBON

system magnetic s madlem: rozeta WC s dodatečným zámekem

PŘÍPLATKY K PORTA LOFT

výplň děrovaná dřevotřísková deska

výplň z plné dřevotřískové desky

lam. CPL 0,2 – barvy označené *

AKCE - akustický balíček

reverzní polodrážka - příplatek ke křídlu

reverzní polodrážka – třetí závěs 3D, barva černá (příplatek k ceně zár.)

Jedny dveře a tisíce možností



PORTA HIDE s lepeným panelem, podkladový lak malovaný nástěnnou barvou, klíka Fiore Gunmetal

Hide

Dveře, které nenápadně splývají s pozadím – křídlo „zmizí“ skryté v interiéru. Hladká plocha opticky splývá se stěnou. Designová řada Hide představuje inovativní design a elegantní minimalismus pro moderní interiéry.

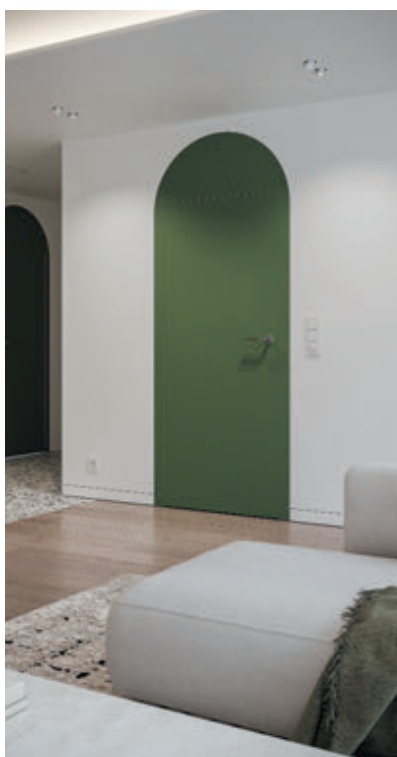

PORTA HIDE

Více

➔ 82



ZÁSTAVBA

Více

➔ 86

Další možnosti

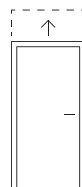

Vyšší

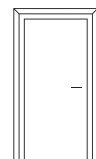

Štuk
➔ 210

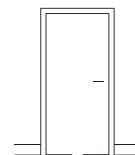

Soklové lišty
v mnoha barvách ➔ 231



verze
k malování



verze na
tapetování



ozdobte
nástěnnou
lištou



objednejte
v dýze



objednejte
ve fólii



Další možnosti personalizace najdete na stránkách dané kolekce

Přizpůsobené pro řadu Porta Hide

Prohlédněte si všechny kliky a koule ➔ 190

Kliky



Magro



Finaro



Fioro



Simplo

Prohlédněte si
designové řady
na stránce





220



60 - 90



PORTA
KLIMA I

Doporučené zárubně

Zárubeň:

- Skrytá hliníková surová, připravená k malování nástěnou barvou, nebo lakovaná na bílou nebo černou barvu.
- Určeno pro dřevěná křídla o tloušťce 40 mm.
- Použití na zděné nebo sádkartonové stěny.



Bezpoldrážková



Sreverzní polodrážkou

Komplet obsahuje:

- Křídlo.
- Dva 3D závěsy určené pro kolekci PORTA HIDE, tři závěsy pro výplň z děrované dřevotřískové desky.
- Zámek magnetický na běžný klíč, s WC zámkem nebo přizpůsobený pro cylindrickou vložku.
- Skrytá hliníková zárubeň.

Poznámky

- Norma ČSN EN 14351-2.
- Akustický padací práh dostupný u křídla s výplní z děrované dřevotřískové desky.
- Lepení panelů do 18 mm je možné pouze na dveřích se zesílenou reverzní polodrážkou (otevíraných dovnitř).

PORTA HIDE



PORTA HIDE 1.1, podkladový lak natřený nástěnou barvou, klika Fioro Gunmetal

Konstrukce

Výplň „voština“ nebo děrovaná dřevotřísková deska vyztužená vnitřním rámem (volitelně za příplatek). Zesílený model má navíc 2 stabilizační tyče. Výška „220“ obsahuje tři závěsy a v přírodních dýchách výplň z děrované dřevotřískové desky. Celek je obložen HDF deskou. Příprava ke zkrácení pro výplň z děrované dřevotřískové desky, maximálně 60 mm.

Tyto dveře jsou součástí designové řady



Hide

Více na stránce



viditelná mezera je pouze 4 mm

Tip

KŘÍDLO PORTA HIDE S VÝZTUŽÍ

umožňuje nanášení ozdobných aplikací o hmotnosti až 30 kg na křídlo, celková hmotnost křídla by neměla překročit 60 kg.

Více informací [➔ 87](#)

Maximální hmotnost dodatečných ozdobných prvků na křídle

POZOR: Maximální povolená hmotnost křídla s dodatečnou dekorativní úpravou je **40 kg**.

u křídla s výplní z děrované dřevotřískové desky

rozměr křídla	hmotnost (kg)
60	20
70	15
80	10
90	5
100	0

u křídla s výplní „voština“

rozměr křídla	hmotnost (kg)
60	27
70	25
80	24
90	22
100	21

Je možné nalepit podlahové lišty na dveře PORTA HIDE?

Jednoduchým řešením je použití standardní podlahové lišty montované na dveře. Je však nutné pamatovat na to, aby byla ze strany závěsů seříznuta pod úhlem 55° (bezpoldrážkové dveře), tak aby se křídlo mohlo volně otevírat. Nevýhodou jsou viditelné mezery způsobené seříznutím. V naší nabídce najdete podlahové lišty k svépomocnému malování v nejoblíbenějších barvách PORTA.

Dalším řešením jsou skryté lišty, které jsou zarovnané s povrchem stěny. Nevýhodou je nutnost montáže speciálních profilů ve fázi dokončování stěn. Pokud se rozhodnete pro toto řešení, doporučujeme konzultovat provedení s výrobcem lišt.

PORTA HIDE bezpoldrážkové

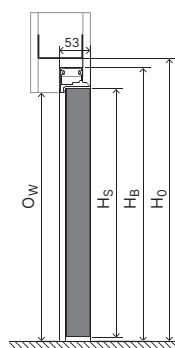
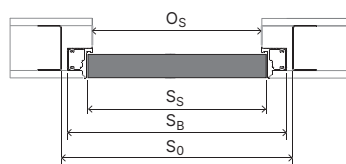

PORTA HIDE s reverzní poldrážkou

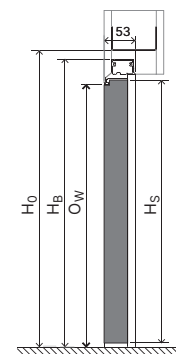
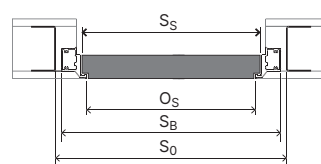

Tabulka rozměrů

Typ zárubně	Rozměr	S _s	H _s	D _s	S ₀	H ₀	O _s	O _w	S _B	H _B	T _{s/w}
PORTA HIDE bezpoldrážkové	70	722	1972	40	805	2025	707	1972	791	2014	+10/-5
	80	822			905		807		891		
	90	922			1005		907		991		
PORTA HIDE s reverzní poldrážkou (otevírání dovnitř)	70	722	1982	40	805	2035	707	1982	791	2024	+10/-5
	80	822			905		807		891		
	90	922			1005		907		991		

POZOR: U dveří „210“ je třeba zvětšit rozměry H_s, H₀, O_w, H_B o 132 mm.

Upravte dle svého stylu



1.1
Základní lak

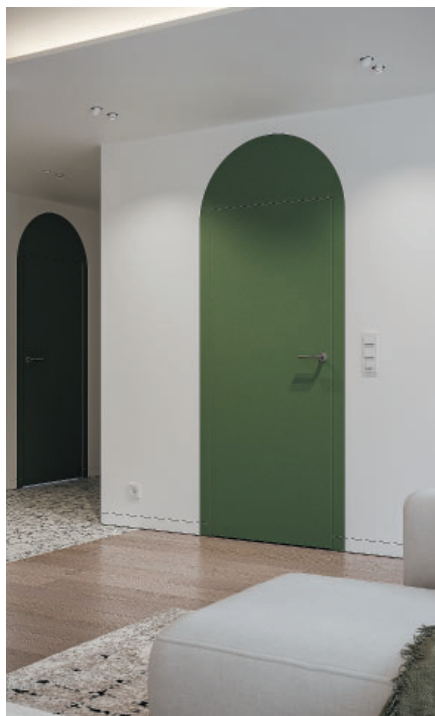

Natřete oblíbenou barvou



Nalepte zajímavou tapetu

PORTA HIDE

Skenujte QR kód
a zjistěte více
o PORTA HIDE



Ozdobte nástěnnou lištou

Listy najdete na stránce [➔ 254](#)



Objednejte v laku, syntetickém
povrchu nebo přírodní
dýze PORTA

Barvy



Hliník, barva základní podkladová v sadě



Bílá



Černá

Barvy

Vyobrazení větších vzorků dekorů na str. 252

PRO SVĚPOMOCNÉ MALOVÁNÍ:

Lak



Podkladový

Lak UV Premium



Bílá

Lak UV Premium Plus



Bílá

Šedá

Kašmír

Šalvěj

(2) Uni Barvy



Bílá

Kašmír

Šedá

Fjord

Olive

(2) Modern

Dub Salvador
BélenýDub Salvador
SvětlýDub Arles
PřírodníDub Arles
ToffeeDub Arles
Tmavý

(2) Traditional

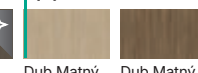

Dub Matný

Dub Matný
Tmavý

Přírodní dýha



Dub Matný

Dub 1

Přírodní dýha Select Mat

Dub
Bianco

Dub

Ořech
TaupeOřech
Tmavý

VĚNUJTE POZORNOST! Číslo v závorce, např. (1), označuje povrchovou skupinu. Podívejte se na poslední stránky katalogu

Příplatky

výplň děrovaná dřevotřísková deska

ventilační podřez

akustický padací práh

AKCE - akustický baliček

Přírodní dýha matná: Dub, Dub Bianco, Ořech Taupe

PANELOVÁ ZÁSTAVBA PORTA HIDE

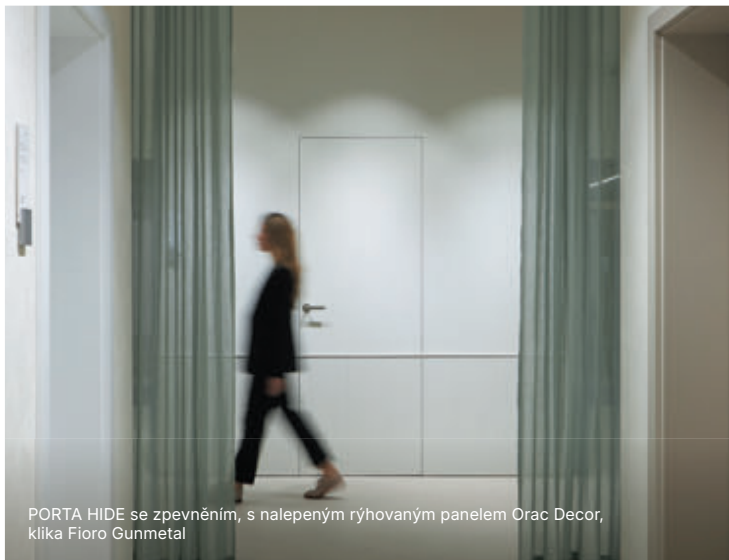

PORTA HIDE se zpevněním, s nalepeným rýhovaným panelem Orac Decor, klika Fioro Gunmetal



PORTA HIDE s výztuží, vestavěná skříň v barvě Dub Casella, klika Simplo Černá



PORTA HIDE s výztuží, s nalepeným rýhovaným panelem Orac Decor, klika Fioro Gunmetal



PORTA HIDE s výztuží, s nalepeným zrcadlem, klika Magro Černá



Křídlo s výztuhou obsahuje 2 rovnací tyče - aby si zachovalo svou správnou rovinu a neohýbalo se (např. po nalepení dekorativních prvků). Tyče lze regulovat nahoru a dolů.

Zpevnění

- Řešení umožňuje použití suchých i mokrých dekorativních úprav na jedné straně dveří.
- Umožňuje nanášení ozdobných dekorů o hmotnosti až 30 kg na křídlo, celková hmotnost křídla by neměla překročit 60 kg.
- K dispozici pro dveře výšky „220“.

Křídlo s výztuží v provedení s reverzní polodrážkou

Křídlo s výztuží v provedení s reverzní polodrážkou umožňuje lepení zrcadel, skel, laminovaných desek nebo dekorativních panelů o tloušťce do 18 mm a hmotnosti do 30 kg na užší stranu křídla.



PORTA HIDE

Skenujte QR kód
a zjistěte více
o PORTA HIDE



Jemné detaily,
které dodají charakter



Motive

Ploché dveře zdobené jemným frézovaným ornamentem. Jemný detail zdobí, ale nedomnuje. Je to ideální volba pro ty, kteří hledají decentní akcent, nikoli design, který diktuje styl.



PORTA ART DECO

Více [➤ 90](#)



PORTA ART DECO

Více [➤ 90](#)



WATER

Více [➤ 92](#)

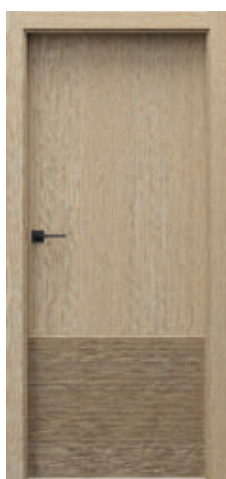

NATURA VERDINO

Více [➤ 94](#)

Další možnosti

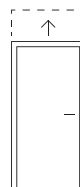

Vyšší

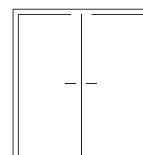

Dvoukřídlé

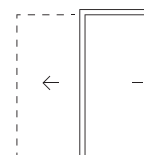

Posuvné [➤ 170](#)

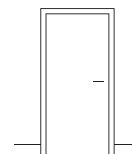

Soklové lišty
v mnoha barvách [➤ 231](#)



Další možnosti personalizace
najdete na stránkách dané
kolekce

Přizpůsobené řadě Motive

Prohlédněte si všechny kliky a koule [➤ 190](#)

Kliky



Moderno



Fioro



Azura



Supro

Prohlédněte si
designové řady
na stránce



PORTA ART DECO

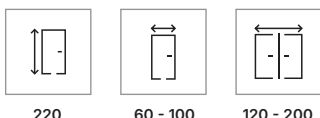

* volitelně změna třídy z PORTA KLIMA I na PORTA KLIMA II, viz str. 4

Doporučené zárubně

Zárubně ve fólii Lakovaná Premium a v Laku UV Premium Plus:

Polodrážkové zárubně:

- PORTA SYSTEM **HYDRO PROTECT™**
- PORTA SYSTEM
- PORTA SYSTEM 90°

Bezpolodrážkové zárubně:

- PORTA SYSTEM ELEGANCE **HYDRO PROTECT™**
- PORTA SYSTEM ELEGANCE
- PORTA SYSTEM ELEGANCE 90°
- LEVEL

Zárubně s reverzní polodrážkou:

- PORTA SYSTEM s reverzní polodrážkou



Polodrážková Bezpolodrážková S reverzní polodrážkou

Poznámky

- Norma ČSN EN 14351-2.
- Možnost libovolného sestavení rozměrů křídel u dvoukřídlých dveří.
- Dvoukřídlé dveře nejsou k dispozici s magnetickým zámekem.
- Ve dvoukřídlých bezpolodrážkových dveřích se nacházejí dvě křídla, jedno pasivní, druhé aktivní ve velikosti "60" ÷ "100".
- Modely 2 a 5 nejsou k dispozici v posuvném provedení.



PORTA ART DECO 6, Šalvěj, klika FIORO Gunmetal

Konstrukce

Výplň tvoří "voština" nebo dřevotřísková deska vyztužená vnitřním rámem (varianta za příplatek). Celek je obložen HDF deskou. Výška „220“ zahrnuje výplň z děrované dřevotřískové desky a třemi závěsy. Při šířce "100" je nutný třetí závěs.

Tyto dveře jsou součástí designové řady



Motive



Příslušenství

Zjistěte více [➤](#) 190

Více na stránce



klika FIORO



detail frézování model 1, 5, 6, 7



detail frézování model 2, 3



Barvy

Vyobrazení větších vzorků dekorů na str. [252](#)

Lak UV Premium



Bílá

Lak UV Premium Plus



Bílá

Kašmír

Šedá

Šalvěj

Příplatky

rozměr „100“

výška křídla "220"

NOVINKA garážový balíček: viz str. 240

ventilační podřez

výplň děrovaná dřevotřísková deska

výplň z plně dřevotřískové desky

akustický padací práh

AKCE - akustický balíček

polodrážkové: závěsy PRIME (příplatek k ceně zár.) (POUZE PN)

polodrážkové: běžný zámek a čepový závěs v černé barvě

polodrážkové: magnetický zámek a čepový závěs v černé barvě

polodrážkové a bezpolodrážkové: magnetický zámek s nerezovým čelem

bezpolodrážkové: magnetický zámek černý, bílý nebo zlatý

bezpolodrážkové: třetí závěs 3D (příplatek k ceně zár.)

bezpolodrážkové: 3D závěsy, zlatá barva (příplatek k ceně zár.)

reverzní polodrážka - příplatek ke křídlu

reverzní polodrážka - třetí závěs 3D (příplatek k ceně zár.)

reverzní polodrážka - třetí závěs 3D, barva zlatá (příplatek k ceně zár.)

posuvná křídla - podélné madlo

posuvná křídla - hákový zámek s bočními madly

WATER

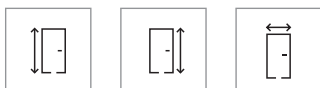

220

210

60 - 100



PORTA
KLIMA II*

* volitelně změna třídy z PORTA KLIMA I
na PORTA KLIMA II, viz str. 4

Doporučené zárubně

Bezpolodrážkové zárubně:

- PORTA SYSTEM ELEGANCE 90°
- LEVEL

Zárubně s reverzní polodrážkou:

- PORTA SYSTEM s reverzní polodrážkou



Bezpolo-
drážková



S reverzní
polodrážkou

Poznámky

- Norma ČSN EN 14351-2.



Kolekce WATER W.2, klika Magro, zárubeň LEVEL s frézovaným panelem

Konstrukce

Výplň z děrované dřevotřískové desky, vyztužené vnitřním rámem. Celek je obložen HDF deskou. Příprava ke zkrácení, maximálně 60 mm.

Tyto dveře
jsou součástí
designové řady



Motive



Příslušenství

Zjistěte více [➤](#) 190

Více na
stránce



frézování



detail frézování

Tip



NAVRŽENO JAKO SADA

se zárubní PORTA SYSTEM ELEGANCE 90° nebo LEVEL s frézovaným panelem a klikou Magro



W.1



W.2



W.1 se zárubní LEVEL a speciálním panelem



W.2 se zárubní LEVEL a speciálním panelem

Barvy

Vyobrazení větších vzorků dekorů na str. [252](#)

Lak UV Premium Plus

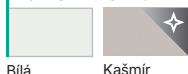

Bílá

Kašmír

Příplatky

rozměr „100“

výška křídla "220"

NOVINKA garážový balíček: viz str. 240

ventilační podřez

akustický padací práh

bezpolodrážkové: změna magnetického zámku stříbrné barvy na jinou barvu

bezpolodrážkové: třetí závěs 3D ve stříbrné, černé nebo bílé barvě (příplatek k ceně zár.)

reverzní polodrážka - příplatek ke křídlu

reverzní polodrážka – třetí závěs 3D, barva stříbrná, černá nebo bílá (příplatek k ceně zár.)



60 - 100



Posuvné
křídlo



PORTA
KLIMA I

Doporučené zárubně

Polodrážkové zárubně

- PORTA SYSTEM
- PORTA SYSTEM 90°

Bezpolodrážkové zárubně:

- PORTA SYSTEM ELEGANCE
- PORTA SYSTEM ELEGANCE 90°

Zárubně s reverzní polodrážkou:

- PORTA SYSTEM s reverzní polodrážkou



Polo-
drážková



Bezpolo-
drážková



S reverzní
polodrážkou

Poznámky

- Norma ČSN EN 14351-2.

NATURA VERDINO s reliéfem



NATURA VERDINO W.1, Dub Matný, klika Lago Černá

Konstrukce

Křídlo je vyplněno „voštinou“ zpevněnou vnitřním rámem. Výplň děrovaná dřevotřísková deska za příplatek. Příprava ke zkrácení maximálně 60 mm.

Tyto dveře
jsou součástí
designové řady



Motive

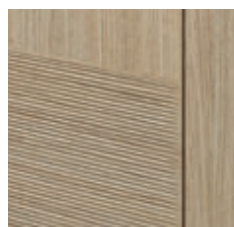

reliéf



Příslušenství

Zjistěte více ➤ 190

Více na
stránce



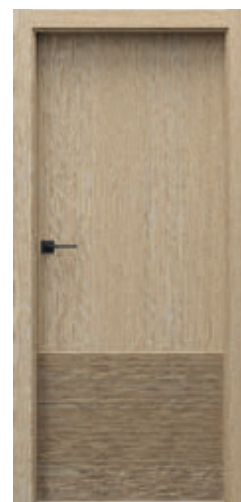

W:1

Provedení

Cepek je obložen deskou polepenou vysoce kvalitní přírodní dýhou. Povrch křídla je chráněn ekologickými laky na vodní bázi vytvrzenými UV zářením (matně).

Barvy

Vyobrazení větších vzorků dekorů na str. [252](#)

Přírodní dýha



Dub Matný

Přírodní dýha Select Mat



Dub Bianco



Ořech Taupe

Příplatky

rozměr „100“

výplň děrovaná dřevotřísková deska

NOVINKA garážový balíček: viz str. 240

ventilační podřez

akustický padací práh

AKCE - akustický balíček

polodrážkové: běžný zámek a čepový závěs v černé barvě

polodrážkové: magnetický zámek a čepový závěs v černé barvě

polodrážkové a bezpolodrážkové: magnetický zámek s nerezovým čelem

bezpolodrážkové: magnetický zámek černý, bílý nebo zlatý

bezpolodrážkové: třetí závěs 3D (příplatek k ceně zár.)

bezpolodrážkové: 3D závěsy, zlatá barva (příplatek k ceně zár.)

reverzní polodrážka - příplatek ke křídlu

reverzní polodrážka - třetí závěs 3D (příplatek k ceně zár.)

reverzní polodrážka - třetí závěs 3D, barva zlatá (příplatek k ceně zár.)

posuvná křídla - podélné madlo

posuvná křídla - hákový zámek s bočními madly

Geometrická harmonie a rytmické členění



Geometric

Dveře zdobené atraktivním detailem v podobě intarzie. Tato designová řada se vyznačuje architektonickým řádem a čistými tvary. Vyznačuje se geometrickými liniemi – jednou, dvěma nebo třemi, které jsou vždy rovnoběžné s hranou křídla a navzájem kolmé.

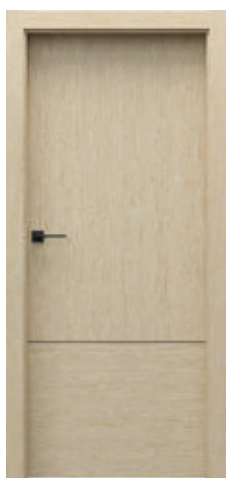

NATURA VERDINO

Více [➤](#) 98



PORTA LINE

Více [➤](#) 100

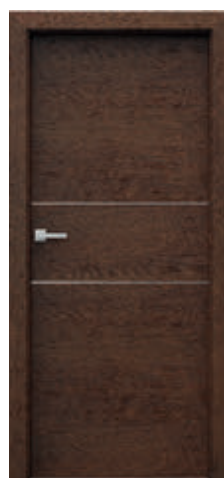

NATURA LINE

Více [➤](#) 100



PORTA LEVEL LINE

Více [➤](#) 102



PORTA DESIRE

Více [➤](#) 104

Další možnosti

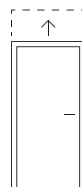

Vyšší

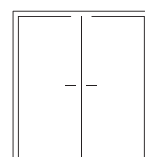

Dvoukřídle

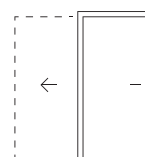

Posuvné [➤](#) 170

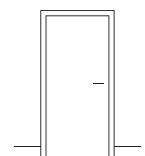

Soklové lišty
v mnoha barvách [➤](#) 231



Další možnosti personalizace
najdete na stránkách dané
kolekce

Ladí s řadou Geometric

Prohlédněte si všechny kliky a koule [➤](#) 190

Kliky



Margo Slim



Lago



Finaro Slim



Calio

Prohlédněte si
designové řady
na stránce



NATURA VERDINO s intarzií



220



60 - 100



Posuvné
křídlo



PORTA
KLIMA I

Doporučené zárubně

Polodrážkové zárubně

- PORTA SYSTEM
- PORTA SYSTEM 90°

Bezpolodrážkové zárubně:

- PORTA SYSTEM ELEGANCE
- PORTA SYSTEM ELEGANCE 90°

Zárubně s reverzní polodrážkou:

- PORTA SYSTEM s reverzní polodrážkou



Polo-
drážková



Bezpolo-
drážková



S reverzní
polodrážkou

Poznámky

- Norma ČSN EN 14351-2.



NATURA VERDINO V.1 s intarzií, Dub Bianco Matný, výška „220“, klika Lago Black

Konstrukce

Křídlo je vyplněno „voštinou“ zpevněnou vnitřním rámem. Výplň děrovaná dřevotřísková deska za příplatek. Příprava ke zkrácení maximálně 60 mm. Výška „220“ zahrnuje výplň z děrované dřevotřískové desky a třemi závěsy.

Tyto dveře
jsou součástí
designové řady



Geometric

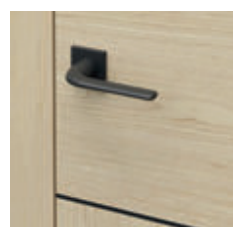

klika Lago



Příslušenství

Zjistěte více [↗](#) 190

Více na
stránce



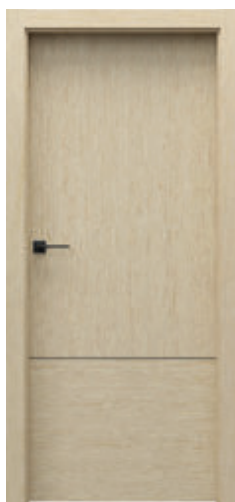

V.1 s intarzií

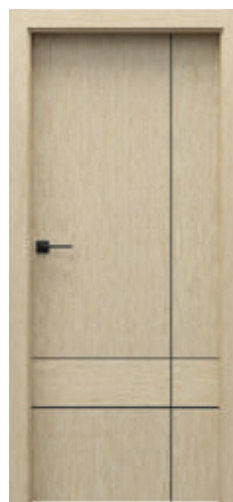

V.2 s intarzií



V.3 s intarzií

Provedení

Celek je obložen deskou polepenou vysoce kvalitní přírodní dýhou. Povrch křídla je chráněn ekologickými laky na vodní bázi vytvrzenými UV zářením (matně).

Barvy

Vyobrazení větších vzorků dekorů na str. [252](#)

Přírodní dýha



Dub Matný

Přírodní dýha Select Mat



Dub Bianco



Ořech Taupe

Příplatky

rozměr „100“

výška křídla "220"

výplň děrovaná dřevotřísková deska

NOVINKA garážový balíček: viz str. 240

ventilační podřez

akustický padací práh

AKCE - akustický balíček

polodrážkové: běžný zámek a čepový závěs v černé barvě

polodrážkové: magnetický zámek a čepový závěs v černé barvě

polodrážkové a bezpolodrážkové: magnetický zámek s nerezovým čelem

bezpolodrážkové: magnetický zámek černý, bílý nebo zlatý

bezpolodrážkové: třetí závěs 3D (příplatek k ceně zár.)

bezpolodrážkové: 3D závěsy, zlatá barva (příplatek k ceně zár.)

reverzní polodrážka - příplatek ke křídlu

reverzní polodrážka - třetí závěs 3D (příplatek k ceně zár.)

reverzní polodrážka - třetí závěs 3D, barva zlatá (příplatek k ceně zár.)

posuvná křídla - podélné madlo

posuvná křídla - hákový zámek s bočními madly

PORTA LINE, NATURA LINE



AQUA STOP
(PORTA LINE)



220
(NATURA LINE)



60 - 100



120 - 200



Posuvné
křídlo



TechnoPORTA
Technology
(PORTA LINE)



PORTA
KLIMA II*

* volitelně změna třídy z PORTA KLIMA I na PORTA KLIMA II, viz str. 4

Doporučené zárubně

Polodrážkové zárubně:

- PORTA SYSTEM **HYDRO PROTECT™** (PORTA LINE)
- PORTA SYSTEM
- PORTA SYSTEM 90°

Bezpolodrážkové zárubně:

- PORTA SYSTEM ELEGANCE **HYDRO PROTECT™** (PORTA LINE)
- PORTA SYSTEM ELEGANCE
- PORTA SYSTEM ELEGANCE 90°

Zárubně s reverzní polodrážkou:

- PORTA SYSTEM s reverzní polodrážkou



Polodrážková



Bezpolodrážková



S reverzní polodrážkou

Poznámky

- Norma ČSN EN 14351-2.
- Modely C, F, G nejsou k dispozici ve dvoukřídlové verzi.
- Možnost libovolného sestavení rozměrů křídel u dvoukřídlových dveří.
- Dvoukřídlové dveře nejsou k dispozici s magnetickým zámekem.
- Pasivní křídlo v rozměrech "60" až "100". PORTA LINE: Pasivní křídlo v rozměrech „30“, „40“, „50“ (tzv. boční panel), pouze v plné verzi.
- Ve dvoukřídlových bezpolodrážkových dveřích se nacházejí dvě křídla, jedno pasivní, druhé aktivní ve velikosti "60" ÷ "100".
- NATURA LINE: k dispozici rekuperační podřez.
- PORTA LINE: Spodní hrana chráněná proti vlhkosti technologií TechnoPORTA AQUA STOP.



PORTA LINE L1, Kašmír, klika Lago Černá

Konstrukce

Výplň tvoří „voština“ nebo dřevotřísková deska vyztužená vnitřním rámem (volitelně za příplatek). Celek je obložen HDF deskou. Výplň z dřevotřískové desky standardně obsahuje přípravu ke zkrácení. Při šířce "100" je nutný třetí závěs. NATURA LINE: výška „220“ zahrnuje výplň z děrované dřevotřískové desky a tři závěsy.

Tyto dveře jsou součástí designové řady



Geometric

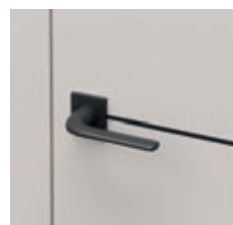

Klika dveří Lago Black, černé intarzie, k dispozici také se stříbrnými a zlatými intarziemi



Příslušenství

Zjistěte více ➔ 190

Více na stránce



**Provedení**

Křídla jsou doplněna intarzií ve stříbrné, zlaté nebo černé barvě o šířce 6 mm. V provedení CPL jsou boky křídla pokryty ABS hranou. V posuvných křídlech intarzie v modelech F.1, G.1 a L.1 ve výšce madla.

Barvy

Vyobrazení větších vzorků dekorů na str. [252](#)

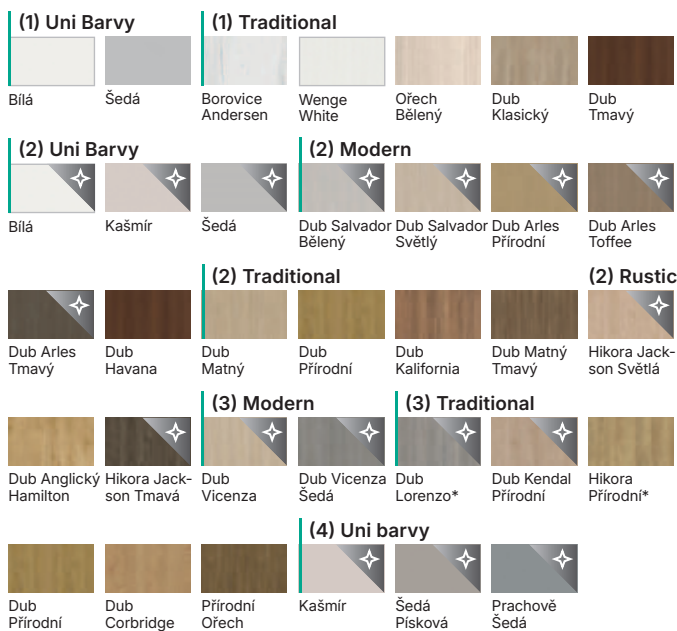
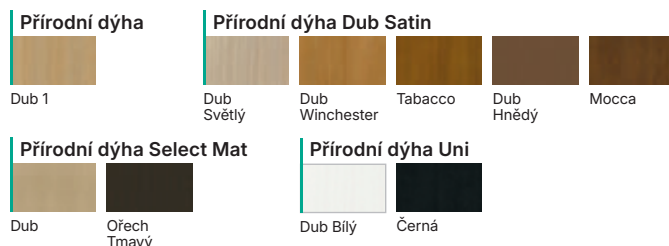
PORTA LINE:**NATURA LINE:**

VĚNUJTE POZORNOST! Číslo v závorce, např. (1), označuje povrchovou skupinu. Podívejte se na poslední stránky katalogu

Příplatky

rozměr „100“

výška křídla "220"

výplň děrovaná dřevotřísková deska

výplň z plné dřevotřískové desky

NOVINKA garážový balíček: viz str. 240

ventilační podřez

akustický padací práh

AKCE - akustický balíček

lam. CPL 0,2 – barvy označené *

lam. CPL 0,2 – SKUPINA UNI MATNÝ

Přírodní dýha Dub Satin Bílý

Přírodní dýha Select Černý

polodrážkové: běžný zámeček a čepový závěs v černé barvě

polodrážkové: závěsy PRIME (příplatek k ceně zár.) (POUZE PN)

polodrážkové: magnetický zámeček a čepový závěs v černé barvě

polodrážkové a bezpolodrážkové: magnetický zámeček s nerezovým čelem

bezpolodrážkové: magnetický zámeček černý, bílý nebo zlatý

bezpolodrážkové: třetí závěs 3D (příplatek k ceně zár.)

bezpolodrážkové: 3D závěsy, zlatá barva (příplatek k ceně zár.)

reverzní polodrážka - příplatek ke křídlu

reverzní polodrážka - třetí závěs 3D (příplatek k ceně zár.)

reverzní polodrážka - třetí závěs 3D, barva zlatá (příplatek k ceně zár.)

posuvná křídla - podélné madlo

posuvná křídla - hákový zámeček s bočními madly

PORTA LEVEL LINE



60 - 100



120 - 200



Posuvné
křídlo



PORTA
KLIMA II*

* volitelně změna třídy z PORTA KLIMA I
na PORTA KLIMA II, viz str. 4

Doporučené zárubně

Polodrážkové zárubně:

- PORTA SYSTEM **HYDRO PROTECT™**
- PORTA SYSTEM
- PORTA SYSTEM 90°

Bezpolodrážkové zárubně:

- PORTA SYSTEM ELEGANCE
HYDRO PROTECT™
- PORTA SYSTEM ELEGANCE
- PORTA SYSTEM ELEGANCE 90°
- LEVEL

Zárubně s reverzní polodrážkou:

- PORTA SYSTEM s reverzní polodrážkou



Polo-
drážková



Bezpolo-
drážková



S reverzní
polodrážkou

Poznámky

- Norma ČSN EN 14351-2.
- Možnost libovolného sestavení rozměrů křídel u dvoukřídlových dveří.
- Dvoukřídlové dveře nejsou k dispozici s magnetickým zámekem.
- Pasivní křídlo v rozměrech "60" až "100". Pasivní křídlo v rozměrech „30“, „40“, „50“ (tzv. boční panel), pouze v plné verzi.
- Ve dvoukřídlových bezpolodrážkových dveřích se nacházejí dvě křídla, jedno pasivní, druhé aktivní ve velikosti "60" ÷ "100".



PORTA LEVEL LINE L.3, Dub Arles Toffee, se zárubní LEVEL, klika Lago Černá

Konstrukce

Výplň tvoří "voština" nebo dřevotřísková deska vyztužená vnitřním rámem (varianta za příplatek). Celek je obložen HDF deskou. Výška „220“ zahrnuje výplň z děrované dřevotřískové desky a třemi závěsy. Při šířce "100" je nutný třetí závěs.

Tyto dveře
jsou součástí
designové řady



Geometric



Příslušenství

Zjistěte více [➤](#) 190

Více na
stránce



Věnujte pozornost

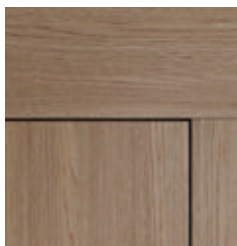

ATYPICKÉ MOŽNOSTI DESIGNU INTERIÉRU SE ZÁRUBNÍ LEVEL

Panel k zárubni LEVEL
dostupný pro výšku 20 cm
nebo 100 cm, může mít
svislý nebo horizontální
směr struktury



L.1



L.2



L.3

Provedení

Křídla jsou doplněna intarziemi ve stříbrné, zlaté nebo černé barvě o šířce 6 mm.

Barvy

Vyobrazení větších vzorků dekorů na str. [252](#)

(2) Modern



Dub Salvador
Bělený

Dub Salvador
Světlý

Dub Arles
Přírodní

Dub Arles
Toffee

Dub Arles
Tmavý

(2) Traditional

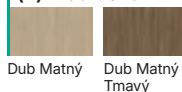

Dub Matný

Dub Matný
Tmavý

VĚNUJTE POZORNOST! Číslo v závorce, např. (1), označuje povrchovou skupinu. Podívejte se na poslední stránky katalogu

Příplatky

rozměr „100“

výplň děrovaná dřevotřísková deska

výplň z plné dřevotřískové desky

NOVINKA garážový balíček: viz str. 240

ventilační podřez

akustický padací práh

AKCE - akustický balíček

polodrážkové: běžný zámek a čepový závěs v černé barvě

polodrážkové: závěsy PRIME (příplatek k ceně zár.) (POUZE PN)

polodrážkové: magnetický zámek a čepový závěs v černé barvě

polodrážkové a bezpolodrážkové: magnetický zámek s nerezovým čelem

bezpolodrážkové: magnetický zámek černý, bílý nebo zlatý

bezpolodrážkové: třetí závěs 3D (příplatek k ceně zár.)

bezpolodrážkové: 3D závěsy, zlatá barva (příplatek k ceně zár.)

reverzní polodrážka - příplatek ke křídlu

reverzní polodrážka - třetí závěs 3D (příplatek k ceně zár.)

reverzní polodrážka - třetí závěs 3D, barva zlatá (příplatek k ceně zár.)

posuvná křídla - podélné madlo

posuvná křídla - hákový zámek s bočními madly

PORTA DESIRE

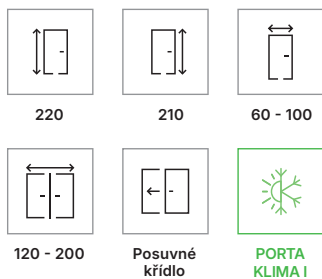

Doporučené zárubně

Polodrážkové zárubně:

- PORTA SYSTEM **HYDRO PROTECT™**
- PORTA SYSTEM
- PORTA SYSTEM 90°
- MINIMAX

Bezpolodrážkové zárubně:

- PORTA SYSTEM ELEGANCE **HYDRO PROTECT™**
- PORTA SYSTEM ELEGANCE
- PORTA SYSTEM ELEGANCE 90°
- LEVEL

Zárubně s reverzní polodrážkou:

- PORTA SYSTEM s reverzní polodrážkou



Poznámky

- Norma ČSN EN 14351-2.
- Možnost libovolného sestavení rozměrů křídel u dvoukřídlých dveří.
- Dvoukřídlé dveře nejsou k dispozici s magnetickým zámkem.
- Ve dvoukřídlých bezpolodrážkových dveřích se nacházejí dvě křídla, jedno pasivní, druhé aktivní ve velikosti "60" ÷ "100".
- Posuvná křídla nejsou k dispozici s hákovým WC zámkem.



PORTA DESIRE 6, Bílá, klika Fiore Zlatá Matná

Konstrukce

Výplň tvoří děrovaná dřevotřísková deska, vyztužená vnitřním rámem. Celek je obložen HDF deskou. Výška "220" obsahuje tři závěsy. Při volbě šířky "100" je vyžadován třetí závěs. Příprava ke zkrácení maximálně 60 mm.

Tyto dveře jsou součástí designové řady



Geometric



černá intarzie, model 3, k dispozici také stříbrná a zlatá intarzie



Příslušenství

Zjistěte více [➤](#) 190

Více na stránce





Provedení

Intarzie ve stříbrné, zlaté nebo černé barvě.

Barvy

Vyobrazení větších vzorků dekorů na str. [252](#)

Lak UV Premium Plus



Příplatky

rozměr „100“

výška křídla "220"

změna desky z děrované dřevotřískové na plnou (výška „200“)

NOVINKA garážový balíček: viz str. 240

ventilační podřez

akustický padací práh

polodrážkové: běžný zámek a čepový závěs v černé barvě

polodrážkové: závěsy PRIME (příplatek k ceně zár.) (POUZE PN)

polodrážkové: magnetický zámek a čepový závěs v černé barvě

polodrážkové a bezpolodrážkové: magnetický zámek s nerezovým čelem

bezpolodrážkové: magnetický zámek černý, bílý nebo zlatý

bezpolodrážkové: třetí závěs 3D (příplatek k ceně zár.)

bezpolodrážkové: 3D závěsy, zlatá barva (příplatek k ceně zár.)

reverzní polodrážka - příplatek ke křídlu

reverzní polodrážka - třetí závěs 3D (příplatek k ceně zár.)

reverzní polodrážka - třetí závěs 3D, barva zlatá (příplatek k ceně zár.)

posuvná křídla - podélné madlo

posuvná křídla - hákový zámek s bočními madly

Výrazný design,
který drží úroveň



Horizontal

Expresivní design založený na horizontálním členění.
Charakteristickým rysem této designové řady jsou vodorovné pruhy různé šířky. Dveře jsou k dispozici ve verzi s prosklením nebo bez prosklení, nejčastěji v rámové konstrukci.

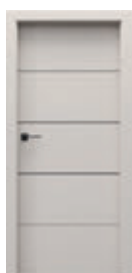

PORTA LINE

Více [↗](#) 108

Podobné:

PORTA RESIST [↗](#) 108
NATURA LINE [↗](#) 108



PORTA VECTOR
PREMIUM

Více [↗](#) 110

Podobné:

PORTA FACTOR [↗](#) 110



PORTA GRANDE
(B I G)

Více [↗](#) 112

Podobné:

NATURA GRANDE (B) [↗](#) 112



PORTA VERTE
PREMIUM (E)

Více [↗](#) 114

Podobné:

PORTA VERTE HOME (G) [↗](#) 116
PORTA INSPIRE (C) [↗](#) 118



PORTA KONCEPT
(A)

Více [↗](#) 120

Podobné:

PORTA VERTE PREMIUM (D)
[↗](#) 120

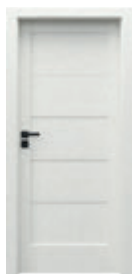

PORTA VERTE
HOME (B)

Více [↗](#) 122



PORTA KONCEPT
(C, H)

Více [↗](#) 124

Podobné:

PORTA VERTE HOME (D)
[↗](#) 132



PORTA VERTE
HOME (N)

Více [↗](#) 128

Podobné:

PORTA BALANCE (D) [↗](#) 128
PORTA KONCEPT (K) [↗](#) 126



PORTA VERTE
HOME (H, J)

Více [↗](#) 130



PORTA VERTE
HOME (C)

Více [↗](#) 134

Podobné:

PORTA FIT (G) [↗](#) 134



PORTA VERTE
PREMIUM (A)

Více [↗](#) 126

Podobné:

PORTA VERTE HOME (L) [↗](#) 136
PORTA FIT (H) [↗](#) 136

Další možnosti



Ozdobné lišty
[↗](#) 254

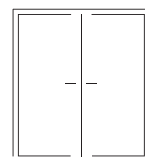

Dvoukřídlé

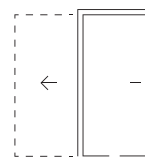

Posuvné [↗](#) 170

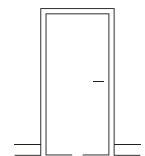

Soklové lišty
v mnoha barvách [↗](#) 231



Další možnosti personalizace
najdete na stránkách dané
kolekce

Přizpůsobené řadě Horizontal

Prohlédněte si všechny kliky a koule [↗](#) 190

Kliky



Fiumo



Eleganto



Organic



Euforia

Prohlédněte si
designové řady
na stránce



PORTA LINE, PORTA RESIST, NATURA LINE



AQUA STOP



60 - 100



Posuvné křídlo



PORTA KLIMA II*

* volitelně změna třídy z PORTA KLIMA I na PORTA KLIMA II, viz str. 4

Doporučené zárubně

Polodrážkové zárubně

- PORTA SYSTEM **HYDRO PROTECT™** (PORTA LINE, PORTA RESIST)
- PORTA SYSTEM
- PORTA SYSTEM 90°

Bezpolodrážkové zárubně:

- PORTA SYSTEM ELEGANCE **HYDRO PROTECT™** (PORTA LINE, PORTA RESIST)
- PORTA SYSTEM ELEGANCE
- PORTA SYSTEM ELEGANCE 90°
- LEVEL (PORTA LINE, NATURA LINE)

Zárubně s reverzní polodrážkou:

- PORTA SYSTEM s reverzní polodrážkou



Polo-drážková



Bezpolo-drážková



S reverzní polodrážkou

Poznámky

- Norma ČSN EN 14351-2.
- PORTA LINE, PORTA RESIST: také ve verzi plná deska.
- NATURA LINE: k dispozici rekuperační podřez.
- PORTA LINE s vertikální strukturou, PORTA RESIST a NATURA LINE s horizontální strukturou.
- Spodní hrana chráněná proti vlhkosti technologií TechnoPORTA AQUA STOP (PORTA LINE, PORTA RESIST).



PORTA LINE E.1, Kašmír, klika Lago Černá

Konstrukce

Výplň tvoří "voština" nebo dřevotřísková deska vyztužená vnitřním rámem (varianta za příplatek). Celek je obložen HDF deskou. Výplň z dřevotřískové desky obsahuje standardní přípravu ke zkrácení. Při šířce "100" je nutný třetí závěs. NATURA LINE: Výška „220“ zahrnuje výplň z děrované dřevotřískové desky a tři závěsy.

Tyto dveře jsou součástí designové řady



Horizontal

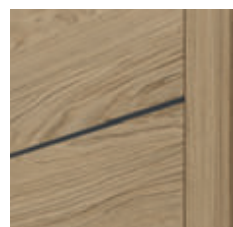

Černá intarzie (k dispozici také stříbrné a zlaté intarzie)



Příslušenství

Zjistěte více [↗](#) 190

Více na stránce



PORTA LINE, PORTA RESIST

Další možnosti v této kolekci:



TechnoPORTA
Technology



E.1



E.1

NATURA LINE

Další možnosti v této kolekci:



220



E.2

Provedení

Křídla jsou doplněna intarzií ve stříbrné, zlaté nebo černé barvě o šířce 6 mm. V provedení CPL a synchronní deska 3 mm jsou hrany křídla pokryty páskou ABS. PORTA RESIST: Křídlo je pokryto deskou se synchronní strukturou, zárubeň je pokryta laminátem CPL 0,2 mm. NATURA LINE: Celý povrch je pokryt deskou potaženou vysoce kvalitní přírodní dýhou. Povrch křídla je chráněn ekologickými laky na vodní bázi.

Barvy

Vyobrazení větších vzorků dekorů na str. [252](#)

PORTA LINE:

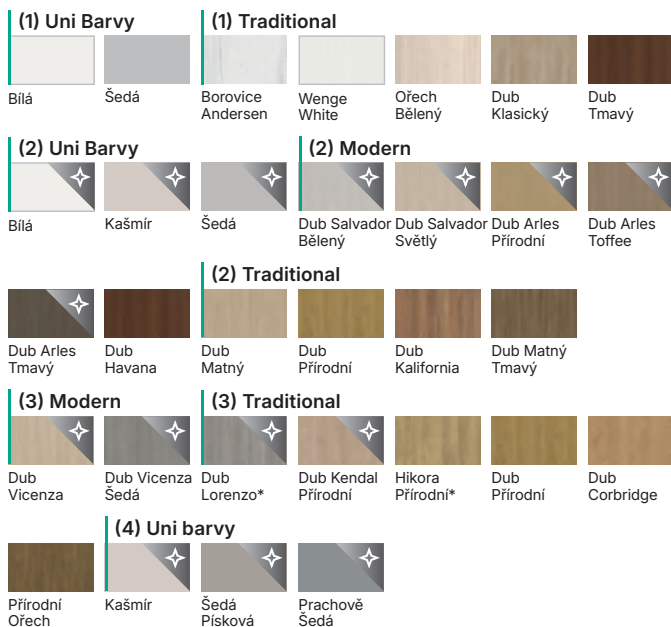

PORTA RESIST:

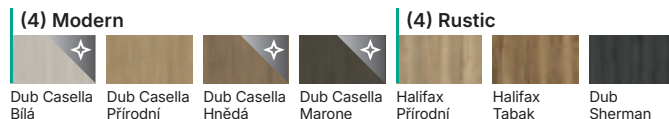

NATURA LINE:

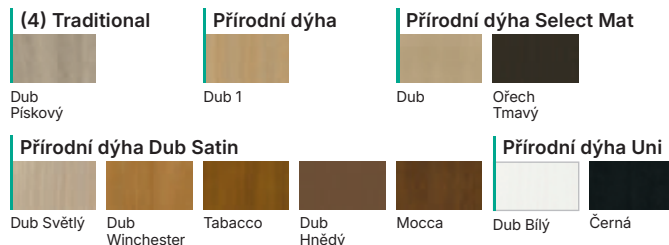

**VĚNUJTE
POZORNOST!**

Číslo v závorce, např. (1), označuje povrchovou skupinu. Podívejte se na poslední stránky katalogu

Příplatky

rozměr „100“

výplň děrovaná dřevotřísková deska

výplň z plné dřevotřískové desky

NOVINKA garážový balíček: viz str. 240

ventilační podfrez

akustický padací práh

AKCE - akustický balíček

polodrážkové: běžný zámek a čepový závěs v černé barvě

polodrážkové: závěsy PRIME (příplatek k ceně zár.) (POUZE PN)

polodrážkové: magnetický zámek a čepový závěs v černé barvě

polodrážkové a bezpolodrážkové: magnetický zámek s nerezovým čelem

bezpolodrážkové: magnetický zámek černý, bílý nebo zlatý

bezpolodrážkové: třetí závěs 3D (příplatek k ceně zár.)

bezpolodrážkové: 3D závěsy, zlatá barva (příplatek k ceně zár.)

reverzní polodrážka - příplatek ke křídlu

reverzní polodrážka - třetí závěs 3D (příplatek k ceně zár.)

reverzní polodrážka - třetí závěs 3D, barva zlatá (příplatek k ceně zár.)

posuvná křídla - podélné madlo

posuvná křídla - hákový zámek s bočními madly

lam. CPL 0,2 - barvy označené *

lam. CPL 0,2 - SKUPINA UNI MATNÝ

výška křídla "220"

Přírodní dýha Dub Satin Bílý

Přírodní dýha Select Černý

PORTA VECTOR PREMIUM, PORTA FACTOR

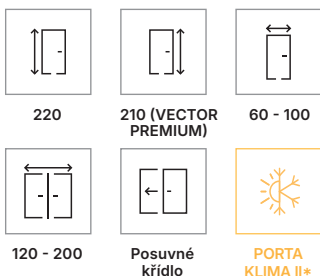

* volitelně změna třídy z PORTA KLIMA I na PORTA KLIMA II, viz str. 4

Doporučené zárubně

Zárubně v lakovaném povrchu Premium, Lak UV Premium Plus:

Polodrážkové zárubně:

- PORTA SYSTEM **HYDRO PROTECT™**
- PORTA SYSTEM
- PORTA SYSTEM 90°
- MINIMAX

Bezpolodrážkové zárubně:

- PORTA SYSTEM ELEGANCE **HYDRO PROTECT™**
- PORTA SYSTEM ELEGANCE
- PORTA SYSTEM ELEGANCE 90°
- LEVEL

Zárubně s reverzní polodrážkou:

- PORTA SYSTEM s reverzní polodrážkou



Poznámky

- Norma ČSN EN 14351-2.
- Možnost libovolného sestavení rozměrů křídel u dvoukřídlých dveří.
- Dvoukřídlé dveře nejsou k dispozici s magnetickým zámekem.
- Ve dvoukřídlých bezpolodrážkových dveřích se nacházejí dvě křídla, jedno pasivní, druhé aktivní ve velikosti "60" ÷ "100".



PORTA VECTOR PREMIUM E, Bílá, Zárubeň LEVEL, Klika Organic Antracit

Konstrukce

Výplň tvoří "voština" nebo dřevotřísková deska vyztužená vnitřním rámem (varianta za příplatek). Celek je obložen HDF deskou. Výška „220“ zahrnuje výplň z děrované dřevotřískové desky a třemi závěsy. Při šířce "100" je nutný třetí závěs.

Tyto dveře jsou součástí designové řady



Horizontal



Příslušenství

Zjistěte více [↗](#) 190

Více na stránce



klika Eleganto



detail frézování



Barvy

Vyobrazení větších vzorků dekorů na str. [252](#)

PORTA VECTOR PREMIUM:

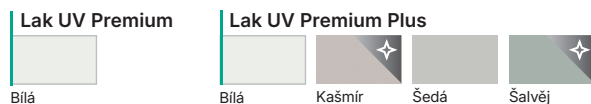

PORTA FACTOR:



Příplatky

rozměr „100“

výška křídla "220"

NOVINKA garážový balíček: viz str. 240

ventilační podřez

výplň děrovaná dřevotřísková deska

výplň z plně dřevotřískové desky

akustický padací práh

AKCE - akustický balíček

polodrážkové: závěsy PRIME (příplatek k ceně zár.) (POUZE PN)

polodrážkové: běžný zámeček a čepový závěs v černé barvě

polodrážkové: magnetický zámeček a čepový závěs v černé barvě

polodrážkové a bezpolodrážkové: magnetický zámeček s nerezovým čelem

bezpolodrážkové: magnetický zámeček černý, bílý nebo zlatý

bezpolodrážkové: třetí závěs 3D (příplatek k ceně zár.)

bezpolodrážkové: 3D závěsy, zlatá barva (příplatek k ceně zár.)

reverzní polodrážka - příplatek ke křídlu

reverzní polodrážka - třetí závěs 3D (příplatek k ceně zár.)

reverzní polodrážka - třetí závěs 3D, barva zlatá (příplatek k ceně zár.)

posuvná křídla - podélné madlo

posuvná křídla - hákový zámeček s bočními madly

PORTA GRANDE sk. B a G, NATURA GRANDE sk. B

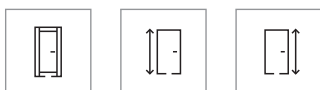

Rámové

220

210

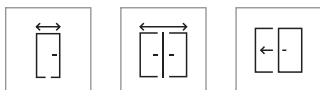

60 - 100

120 - 200

Posuvné
křídlo



PORTA
KLIMA

Doporučené zárubně

Polodrážkové zárubně

- PORTA SYSTEM **HYDRO PROTECT™** (PORTA GRANDE)
- PORTA SYSTEM
- PORTA SYSTEM 90°

Bezpolodrážkové zárubně:

- PORTA SYSTEM ELEGANCE **HYDRO PROTECT™** (PORTA GRANDE)
- PORTA SYSTEM ELEGANCE
- PORTA SYSTEM ELEGANCE 90°

Zárubně s reverzní polodrážkou:

- PORTA SYSTEM s reverzní polodrážkou



Polo-
drážková

Bezpolo-
drážková

S reverzní
polodrážkou

Poznámky

- Norma ČSN EN 14351-2.
- Možnost libovolného sestavení rozměrů křídel u dvoukřídlých dveří.
- Dvoukřídlé dveře nejsou k dispozici s magnetickým zámkem.
- Ve dvoukřídlých bezpolodrážkových dveřích se nacházejí dvě křídla, jedno pasivní, druhé aktivní ve velikosti "60" ÷ "100".



PORTA GRANDE G.4, šedá, klika Moderno Černá

Konstrukce

Konstrukce rámová - panelová. V závislosti na provedení se křídla skládají z vodorovných nosníků z matného laminovaného bezpečnostního skla o tloušťce 6 mm. Panely o tloušťce 6 mm. Příprava ke zkrácení maximálně 60 mm. Při volbě šířky "100" je vyžadován třetí závěs. Výška „220“ obsahuje tři závěsy.

Tyto dveře
jsou součástí
designové řady



Horizontal



Příslušenství

Zjistěte více [➤](#) 190

Více na
stránce



PORTA GRANDE
 skupina B a G

B.0



B.1



B.3



G.0



G.2

G.4, matné sklo,
k dispozici také
černé sklo
NATURA GRANDE
 skupina B

B.0



B.1



B.3

Provedení

Možnost výměny skla za čiré bezpečnostní o tloušťce 6 mm u modelů skupiny B. NATURA GRANDE: Celek je opatřen přírodní dýhou. Povrch křídla je chráněn ekologickými vodními laky, dýhy ze skupiny Select, Přírodní Dub a Satin jsou vytvřeny technologií UV (polomatný).

Barvy

 Vyobrazení větších vzorků dekorů na str. [252](#)
PORTA GRANDE (B, G):
Lak UV Premium Plus

Bílá

Kašmír

Šedá

Šalvěj

NATURA GRANDE (B):
Přírodní dýha

Dub 1

Přírodní dýha Dub Satin

Dub Světlý



Dub Winchester



Tabacco



Dub Hnědý



Mocca

Přírodní dýha Select Mat

Dub



Ořech Tmavý

Přírodní dýha Uni

Dub Bílý



Černá

Příplatky

rozměr „100“

výška křídla "220"

ventilační podřez

akustický padací práh

černé sklo 1 ks (POUZE PN). - sk G

Přírodní dýha Dub Satin Bílý

Přírodní dýha Select Černý

polodrážkové: běžný zámek a čepový závěs v černé barvě

polodrážkové: magnetický zámek a čepový závěs v černé barvě

polodrážkové a bezpolodrážkové: magnetický zámek s nerezovým čelem

bezpolodrážkové: magnetický zámek černý, bílý nebo zlatý

bezpolodrážkové: třetí závěs 3D (příplatek k ceně zár.)

bezpolodrážkové: 3D závěsy, zlatá barva (příplatek k ceně zár.)

reverzní polodrážka - příplatek ke křídlu

reverzní polodrážka - třetí závěs 3D (příplatek k ceně zár.)

reverzní polodrážka - třetí závěs 3D, barva zlatá (příplatek k ceně zár.)

posuvná křídla - podélné madlo

posuvná křídla - hákový zámek s bočními madly

PORTA VERTE PREMIUM sk. E

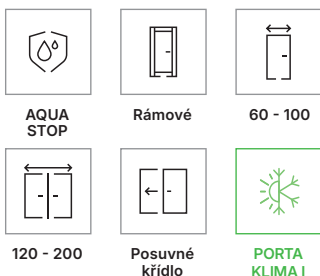

Doporučené zárubně

Polodrážkové zárubně

- PORTA SYSTEM **HYDRO PROTECT™**
- PORTA SYSTEM
- PORTA SYSTEM 90°
- MINIMAX

Bezpolodrážkové zárubně:

- PORTA SYSTEM ELEGANCE **HYDRO PROTECT™**
- PORTA SYSTEM ELEGANCE
- PORTA SYSTEM ELEGANCE 90°
- LEVEL

Zárubně s reverzní polodrážkou:

- PORTA SYSTEM s reverzní polodrážkou



Poznámky

- Norma ČSN EN 14351-2.
- Možnost libovolného sestavení rozměrů křídel u dvoukřídlých dveří.
- Dvoukřídlé dveře nejsou k dispozici s magnetickým zámkem.
- Ve dvoukřídlých bezpolodrážkových dveřích se nacházejí dvě křídla, jedno pasivní, druhé aktivní ve velikosti "60" ÷ "100".
- Černé sklo není k dispozici u posuvných křídel.
- Spodní hrana dveří je chráněna proti vlhkosti pomocí technologie TechnoPORTA AQUA STOP.



PORTA VERTE PREMIUM E.5, Bílá, klika ELEGANTO Stříbrná

Konstrukce

Křídla se v závislosti na provedení skládají z vodorovných rámců, mezi nimiž jsou panely nebo matné sklo z tvrzeného skla o tloušťce 6 mm. Příprava ke zkrácení maximálně 60 mm. Při šířce "100" je nutný třetí závěs.

Tyto dveře
jsou součástí
designové řady



Horizontal



Příslušenství

Zjistěte více [↗](#) 190

Více na
stránce



matné sklo



černé sklo



E.0

E.2

E.5

E.5 s černými skly

Barvy

Vyobrazení větších vzorků dekorů na str. [252](#)

Lak UV Premium Plus



Bílá Kašmír Šedá Šalvěj

(2) Uni Barvy



Bílá Kašmír Šedá Fjord Olive

(2) Modern

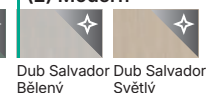

Dub Salvador Bělený Dub Salvador Světlý

(1) Uni Barvy



Bílá Šedá Borovice Andersen Wenge White Ořech Bělený Dub Klasický Dub Tmavý

(1) Traditional

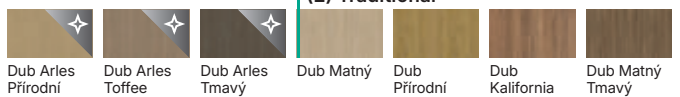

Dub Arles Přírodní Dub Arles Toffee Dub Arles Tmavý Dub Matný

(2) Traditional

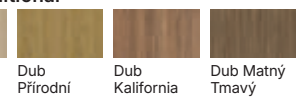

Dub Přírodní Dub Kalifornia Dub Matný Tmavý

(1) Rustic

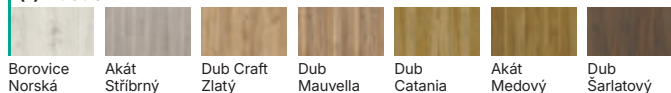

Borovice Norská Akát Stříbrný Dub Craft Zlatý Dub Mauvella Dub Catania Akát Medový Dub Šarlatový

(2) Rustic

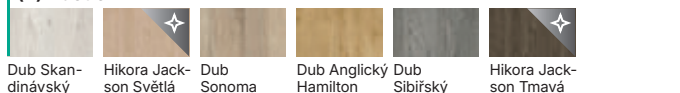

Dub Skandinávský Hikora Jack-son Světlá Dub Sonoma Dub Anglický Hamilton Dub Sibiřský Hikora Jack-son Tmavá

VĚNUJTE POZORNOST!

Číslo v závorce, např. (1), označuje povrchovou skupinu.
Podívejte se na poslední stránky katalogu

Příplatky

rozměr „100“

ventilační podfrez

černé sklo 1 ks (POUZE PN)

akustický padací práh

polodrážkové: závěsy PRIME (příplatek k ceně zár.)(POUZE PN)

polodrážkové: běžný zámek a čepový závěs v černé barvě

polodrážkové: magnetický zámek a čepový závěs v černé barvě

polodrážkové a bezpolodrážkové: magnetický zámek s nerezovým čelem

bezpolodrážkové: magnetický zámek černý, bílý nebo zlatý

bezpolodrážkové: třetí závěs 3D (příplatek k ceně zár.)

bezpolodrážkové: 3D závěsy, zlatá barva (příplatek k ceně zár.)

reverzní polodrážka - příplatek ke křídlu

reverzní polodrážka - třetí závěs 3D (příplatek k ceně zár.)

reverzní polodrážka - třetí závěs 3D, barva zlatá (příplatek k ceně zár.)

posuvná křídla - podélné madlo

posuvná křídla - hákový zámek s bočními madly

PORTA VERTE HOME sk. G

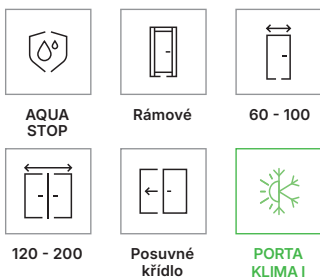

Doporučené zárubně

Polodrážkové zárubně

- PORTA SYSTEM HYDRO PROTECT™
- PORTA SYSTEM
- PORTA SYSTEM 90°
- MINIMAX
- OCELOVÉ

Bezpolodrážkové zárubně:

- PORTA SYSTEM ELEGANCE HYDRO PROTECT™
- PORTA SYSTEM ELEGANCE
- PORTA SYSTEM ELEGANCE 90°
- LEVEL



Poznámky

- Norma ČSN EN 14351-2.
- Možnost libovolného sestavení rozměrů křídel v dvoukřídlových dveřích.
- Dvoukřídlové dveře nejsou k dispozici s magnetickým zámkem.
- Ve dvoukřídlových bezpolodrážkových dveřích se nacházejí dvě křídla, jedno pasivní, druhé aktivní ve velikosti "60" ≠ "100".
- Černá sklo není k dispozici u posuvných křídel.
- Spodní hrana dveří je chráněna proti vlhkosti pomocí technologie TechnoPORTA AQUA STOP.



Konstrukce

V závislosti na provedení se křídla skládají z vodorovných rámu, mezi nimiž jsou panely nebo matná skla z tvrzeného skla o tloušťce 4 mm. Příprava ke zkrácení maximálně 30 mm. Při šířce "100" je nutný třetí závěs.

Tyto dveře jsou součástí designové řady



Horizontal



Příslušenství

Zjistěte více [➤](#) 190

Více na stránce



klika Eleganto, matná sklo



G.0

G.2

G.4

G.4 s černými skly

Barvy

Vyobrazení větších vzorků dekorů na str. ➔ 252

(1) Uni Barvy



Bílá Šedá Fjord Olive

(1) Traditional



Borovice Andersen Wenge White Ořech Bělený

(2) Modern



Dub Salvador Bělený Dub Salvador Světlý Dub Arles Přírodní Dub Arles Toffee Dub Arles Tmavý

(1) Rustic

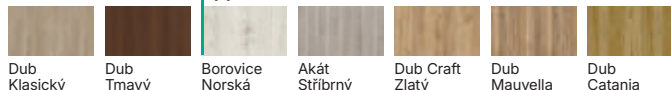

Dub Klasický Dub Tmavý Borovice Norská Akát Stříbrný Dub Craft Zlatý Dub Mauvella Dub Catania

(2) Traditional

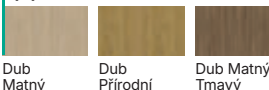

Dub Matný Dub Přírodní Dub Matný Tmavý

(2) Uni Barvy



Akát Medový Dub Šarlatový Bílá Kašmír Šedá

(2) Rustic

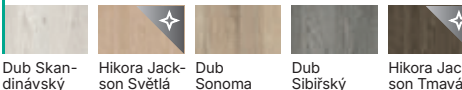

Dub Skandinávský Hikora Jackson Světlá Dub Sonoma Dub Sibiřský Hikora Jackson Tmavá

VĚNUJTE POZORNOST!

Číslo v závorce, např. (1), označuje povrchovou skupinu.
Podívejte se na poslední stránky katalogu

Příplatky

rozměr „100“

ventilační podfrez

černé sklo 1 ks (POUZE PN)

akustický padací práh

polodrážkové: závěsy PRIME (příplatek k ceně zár.)(POUZE PN)

polodrážkové: běžný zámek a čepový závěs v černé barvě

polodrážkové: magnetický zámek a čepový závěs v černé barvě

polodrážkové a bezpolodrážkové: magnetický zámek s nerezovým čelem

bezpolodrážkové: magnetický zámek černý, bílý nebo zlatý

bezpolodrážkové: třetí závěs 3D (příplatek k ceně zár.)

bezpolodrážkové: 3D závěsy, zlatá barva (příplatek k ceně zár.)

posuvná křídla - podélné madlo

posuvná křídla - hákový zámek s bočními madly

PORTA INSPIRE sk. C

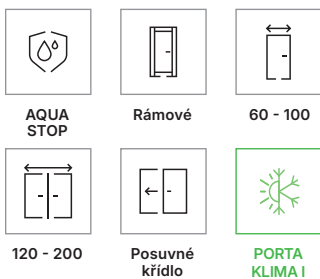

Doporučené zárubně

Polodrážkové zárubně

- PORTA SYSTEM **HYDRO PROTECT™**
- PORTA SYSTEM
- PORTA SYSTEM 90°

Bezpolodrážkové zárubně:

- PORTA SYSTEM ELEGANCE **HYDRO PROTECT™**
- PORTA SYSTEM ELEGANCE
- PORTA SYSTEM ELEGANCE 90°
- LEVEL

Zárubně s reverzní polodrážkou:

- PORTA SYSTEM s reverzní polodrážkou



Poznámky

- Norma ČSN EN 14351-2.
- Možnost libovolného sestavení rozměrů křídel u dvoukřídlých dveří.
- Dvoukřídlé dveře nejsou k dispozici s magnetickým zámkem.
- Ve dvoukřídlých bezpolodrážkových dveřích se nacházejí dvě křídla, jedno pasivní, druhé aktivní ve velikosti "60" ≠ "100".
- Černá sklo není k dispozici u posuvných křídel.
- Spodní hrana dveří je chráněna proti vlhkosti pomocí technologie TechnoPORTA AQUA STOP.



PORTA INSPIRE C.4, Přírodní Dub Arles, klika Fiumo Stříbrná Matná

Konstrukce

Křídla se v závislosti na provedení skládají z vodorovných rámců, mezi nimiž jsou panely nebo matné sklo z tvrzeného skla o tloušťce 6 mm. Příprava ke zkrácení maximálně 60 mm. Při šířce "100" je nutný třetí závěs.

Tyto dveře jsou součástí designové řady



Horizontal

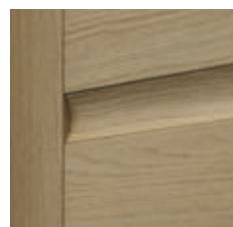

profilovaný panel



Příslušenství

Zjistěte více [↗](#) 190

Více na stránce



Věnujte pozornost



SPECIÁLNÍ KONSTRUKCE

s lepenými dřevěnými prvky
(volitelné za příplatek)



C.0



C.2



C.4



C.4 s černými skly

Barvy

Vyobrazení větších vzorků dekorů na str. [252](#)

(1) Uni Barvy



Bílá Šedá Borovice Andersen Wenge White Dub Klasický Dub Tmavý

(1) Rustic

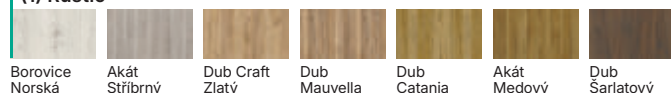

Borovice Norská Akát Stříbrný Dub Craft Zlatý Dub Mauvella Dub Catania Akát Medový Dub Šarlatový

(2) Uni Barvy



Bílá Dub Matný Dub Přírodní Dub Kalifornie Dub Matný Tmavý

(2) Rustic

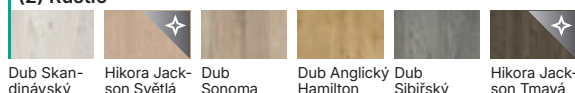

Dub Skandinávský Hikora Jackson Světla Dub Sonoma Dub Anglický Dub Sibiřský Hikora Jackson Tmavá

VĚNUJTE POZORNOST!

Číslo v závorce, např. (1), označuje povrchovou skupinu.
Podívejte se na poslední stránky katalogu

Příplatky

rozměr „100“

vícevrstvá dřevěná konstrukce (svislé rámy)

černé sklo 1 ks (POUZE PN)

ventilační podřez

akustický padací práh

polodrážkové a bezpolodrážkové: magnetický zámek s nerezovým čelem

bezpolodrážkové: magnetický zámek černý, bílý nebo zlatý

bezpolodrážkové: třetí závěs 3D (příplatek k ceně zár.)

bezpolodrážkové: 3D závěsy, zlatá barva (příplatek k ceně zár.)

reverzní polodrážka - příplatek ke křídlu

reverzní polodrážka - třetí závěs 3D (příplatek k ceně zár.)

reverzní polodrážka - třetí závěs 3D, barva zlatá (příplatek k ceně zár.)

posuvná křídla - podélné madlo

posuvná křídla - hákový zámek s bočními madly

PORTA KONCEPT sk. A, PORTA VERTE PREMIUM sk. D

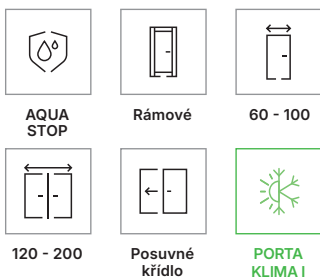

Doporučené zárubně

Polodrážkové zárubně

- PORTA SYSTEM **HYDRO PROTECT™**
- PORTA SYSTEM
- PORTA SYSTEM 90°

Bezpolodrážkové zárubně:

- PORTA SYSTEM ELEGANCE **HYDRO PROTECT™**
- PORTA SYSTEM ELEGANCE
- PORTA SYSTEM ELEGANCE 90°
- LEVEL

Zárubně s reverzní polodrážkou:

- PORTA SYSTEM s reverzní polodrážkou



Poznámky

- Norma ČSN EN 14351-2.
- Možnost libovolného sestavení rozměrů křídel u dvoukřídlých dveří.
- Dvoukřídlé dveře nejsou k dispozici s magnetickým zámkem.
- Ve dvoukřídlých bezpolodrážkových dveřích se nacházejí dvě křídla, jedno pasivní, druhé aktivní ve velikosti "60" ÷ "100".
- Černá sklo není k dispozici u posuvných křídel.
- Spodní hrana dveří je chráněna proti vlhkosti pomocí technologie TechnoPORTA AQUA STOP.



PORTA KONCEPT A.9, Dub Anglický Hamilton, klika Lago stříbrná

Konstrukce

Křídla se v závislosti na provedení skládají z vodorovných rámu, mezi nimiž jsou panely nebo matné sklo z tvrzeného skla o tloušťce 6 mm. Příprava ke zkrácení maximálně 60 mm. Při šířce "100" je nutný třetí závěs.

Tyto dveře jsou součástí designové řady



Horizontal



klika Eleganto, matné sklo



Příslušenství

Zjistěte více [↗](#) 190

Více na stránce



Věnujte pozornost



SPECIÁLNÍ KONSTRUKCE

s lepenými dřevěnými prvky
v PORTA KONCEPT (volitelně
za příplatek)

PORTA KONCEPT
skupina A

A.0



A.3



A.9

A.9 s černým
sklemPORTA VERTE PREMIUM
skupina D

D.0



D.2



D.3



D.8

Barvy

Vyobrazení větších vzorků dekorů na str. [252](#)

(1) Uni Barvy



(1) Traditional



(2) Modern



(1) Rustic

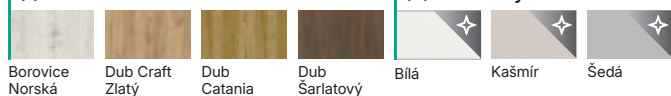

(2) Uni Barvy

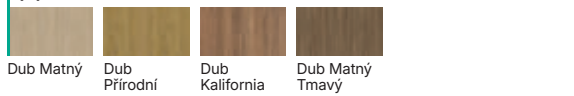

(2) Traditional

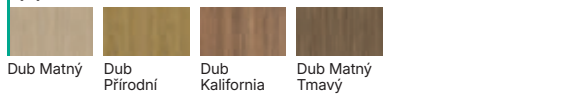

(2) Rustic

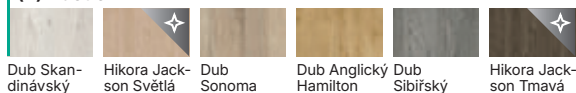
VĚNUJTE
POZORNOST!

Číslo v závorce, např. (1), označuje povrchovou skupinu.
Podívejte se na poslední stránky katalogu

Příplatky

rozměr „100“

vícevrstvá konstrukce ze dřeva (svíslé rámy, PORTA KONCEPT)

černé sklo 1 ks - PORTA KONCEPT (POUZE PN)

ventilační podřez

akustický padací práh

polodrážkové: závěsy PRIME (příplatek k ceně záručně,
PORTA VERTE PREMIUM)

polodrážkové: běžný zámek a závěs čepový v černé barvě
(PORTA VERTE PREMIUM)

polodrážkové: magnetický zámek a čepový závěs v černé barvě
(PORTA VERTE PREMIUM)

polodrážkové a bezpolodrážkové: magnetický zámek s nerezovým čelem

bezpolodrážkové: magnetický zámek černý, bílý nebo zlatý

bezpolodrážkové: třetí závěs 3D (příplatek k ceně zár.)

bezpolodrážkové: 3D závěsy, zlatá barva (příplatek k ceně zár.)

reverzní polodrážka - příplatek ke křídlu

reverzní polodrážka - třetí závěs 3D (příplatek k ceně zár.)

reverzní polodrážka - třetí závěs 3D, barva zlatá (příplatek k ceně zár.)

posuvná křídla - podélné madlo

posuvná křídla - hákový zámek s bočními madly

PORTA VERTE HOME sk. B



AQUA
STOP



Rámové



60 - 100



120 - 200



Posuvné
křídlo



PORTA
KLIMA I

Doporučené zárubně

Polodrážkové zárubně

- PORTA SYSTEM **HYDRO PROTECT™**
- PORTA SYSTEM
- PORTA SYSTEM 90°
- MINIMAX
- OCELOVÉ

Bezpolodrážkové zárubně:

- PORTA SYSTEM ELEGANCE **HYDRO PROTECT™**
- PORTA SYSTEM ELEGANCE
- PORTA SYSTEM ELEGANCE 90°
- LEVEL



Polo-
drážková



Bezpolo-
drážková

Poznámky

- Norma ČSN EN 14351-2.
- Možnost libovolného sestavení rozměrů křídel u dvoukřídlých dveří.
- Dvoukřídlé dveře nejsou k dispozici s magnetickým zámkem.
- Ve dvoukřídlých bezpolodrážkových dveřích se nacházejí dvě křídla, jedno pasivní, druhé aktivní ve velikosti "60" ≠ "100".
- Šířka (tloušťka) malovaných linií ve skle modelu B.5 je 25 mm, jednostranné provedení.
- Průhledné malované sklo není dostupné v posuvné verzi.
- Barva Černá dostupná u modelu B.5
- Spodní hrana dveří je chráněna proti vlhkosti pomocí technologie TechnoPORTA AQUA STOP.



PORTA VERTE HOME B.0, Dub
Přírodní, klika Eleganto stříbrná

Konstrukce

Křídla se podle provedení skládají z vodorovných rámu, mezi nimiž jsou panely nebo matná skla s průhlednými pruhy z bezpečnostního skla o tloušťce 4 mm. V modelu B.5 je k dispozici průhledné sklo s malovanými příčkami. Příprava ke zkrácení maximálně 30 mm. Pro šířku „100“ je nutný 3. závěs.

Tyto dveře
jsou součástí
designové řady



Horizontal

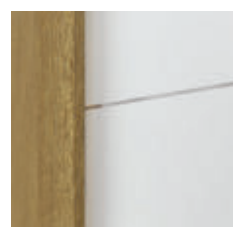

speciální matné sklo
s průhlednými pásy



Příslušenství

Zjistěte více [➤](#) 190

Více na
stránce





Barvy

Vyobrazení větších vzorků dekorů na str. [252](#)

(1) Uni Barvy



(1) Traditional

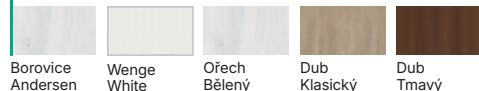

(2) Uni Barvy



(2) Modern

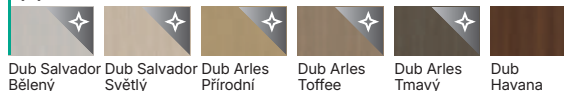

(2) Traditional

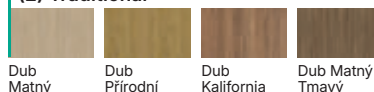

VĚNUJTE POZORNOST!

Číslo v závorce, např. (1), označuje povrchovou skupinu. Podívejte se na poslední stránky katalogu

Příplatky

rozměr „100“

průhledné lakované sklo

průhledné sklo

ventilační podřez

akustický padací práh

polodrážkové: závěsy PRIME (příplatek k ceně zár.) (POUZE PN)

polodrážkové: běžný zámek a čepový závěs v černé barvě

polodrážkové: magnetický zámek a čepový závěs v černé barvě

polodrážkové a bezpolodrážkové: magnetický zámek s nerezovým čelem

bezpolodrážkové: magnetický zámek černý, bílý nebo zlatý

bezpolodrážkové: třetí závěs 3D (příplatek k ceně zár.)

bezpolodrážkové: 3D závěsy, zlatá barva (příplatek k ceně zár.)

posuvná křídla - podélné madlo

posuvná křídla - hákový zámek s bočními madly

PORTA KONCEPT sk. C a H

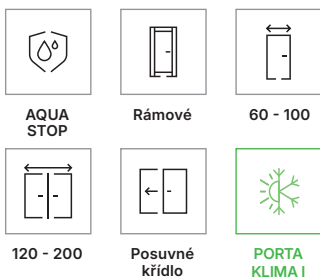

Doporučené zárubně

Polodrážkové zárubně

- PORTA SYSTEM **HYDRO PROTECT™**
- PORTA SYSTEM
- PORTA SYSTEM 90°

Bezpolodrážkové zárubně:

- PORTA SYSTEM ELEGANCE **HYDRO PROTECT™**
- PORTA SYSTEM ELEGANCE
- PORTA SYSTEM ELEGANCE 90°
- LEVEL

Zárubně s reverzní polodrážkou:

- PORTA SYSTEM s reverzní polodrážkou



Poznámky

- Norma ČSN EN 14351-2.
- Možnost libovolného sestavení rozměrů křídel u dvoukřídlých dveří.
- Dvoukřídlé dveře nejsou k dispozici s magnetickým zámkem.
- Ve dvoukřídlých bezpolodrážkových dveřích se nacházejí dvě křídla, jedno pasivní, druhé aktivní ve velikosti "60" ≠ "100".
- Spodní hrana dveří je chráněna proti vlhkosti pomocí technologie TechnoPORTA AQUA STOP.



PORTA KONCEPT C.6, bílá, klika Eleganto Stříbrná

Konstrukce

Křídla se v závislosti na provedení skládají z vodorovných rámců, mezi nimiž jsou panely nebo matné sklo z tvrzeného skla o tloušťce 6 mm. Příprava ke zkrácení maximálně 60 mm. Při šířce "100" je nutný třetí závěs.

Tyto dveře
jsou součástí
designové řady



Horizontal



klika Eleganto



Příslušenství

Zjistěte více [↗](#) 190

Více na
stránce



Věnujte pozornost



SPECIÁLNÍ KONSTRUKCE

s lepenými dřevěnými prvky
(volitelné za příplatek)

skupina C



C.0



C.2



C.6

skupina H



H.0



H.2



H.4

Barvy

Vyobrazení větších vzorků dekorů na str. [252](#)

(1) Uni Barvy

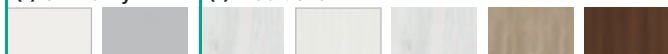

Bílá Šedá Borovice Andersen Wenge White Ořech Bělený Dub Klasický Dub Tmavý

(1) Traditional

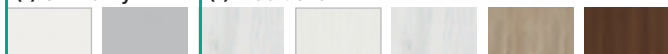

Borovice Andersen Wenge White Ořech Bělený Dub Klasický Dub Tmavý

(1) Rustic



Borovice Norská Dub Craft Zlatý Dub Catania Dub Šarlatový

(2) Uni Barvy



Bílá Kašmír Šedá Dub Salvador Bělený Dub Salvador Světlý Dub Arles Přírodní Dub Arles Toffee

(2) Modern

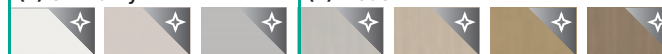

Dub Salvador Bělený Dub Salvador Světlý Dub Arles Přírodní Dub Arles Toffee

(2) Traditional



Dub Arles Tmavý Dub Havana Dub Matný Dub Přírodní Dub Kalifornie Dub Matný Tmavý

(2) Rustic



Dub Skandinávský Hikora Jack-son Světlá Dub Sonoma Dub Anglický Hamilton Dub Sibiřský Hikora Jack-son Tmavá

VĚNUJTE POZORNOST!

Číslo v závorce, např. (1), označuje povrchovou skupinu.
Podívejte se na poslední stránky katalogu

Příplatky

rozměr „100“

vícevrstvá dřevěná konstrukce (svislé rámy)

ventilační podřez

akustický padací práh

polodrážkové a bezpolodrážkové: magnetický zámek s nerezovým čelem

bezpolodrážkové: magnetický zámek černý, bílý nebo zlatý

bezpolodrážkové: třetí závěs 3D (příplatek k ceně zár.)

bezpolodrážkové: 3D závěsy, zlatá barva (příplatek k ceně zár.)

reverzní polodrážka - příplatek ke křídlu

reverzní polodrážka - třetí závěs 3D (příplatek k ceně zár.)

reverzní polodrážka - třetí závěs 3D, barva zlatá (příplatek k ceně zár.)

posuvná křídla - podélné madlo

posuvná křídla - hákový zámek s bočními madly

PORTA KONCEPT sk. K, PORTA VERTE PREMIUM sk. A

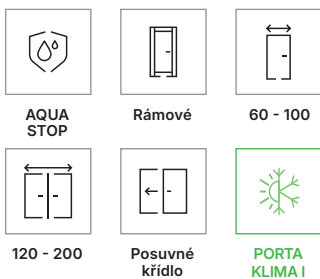

Doporučené zárubně

Polodrážkové zárubně

- PORTA SYSTEM **HYDRO PROTECT™**
- PORTA SYSTEM
- PORTA SYSTEM 90°

Bezpolodrážkové zárubně:

- PORTA SYSTEM ELEGANCE **HYDRO PROTECT™**
- PORTA SYSTEM ELEGANCE
- PORTA SYSTEM ELEGANCE 90°
- LEVEL

Zárubně s reverzní polodrážkou:

- PORTA SYSTEM s reverzní polodrážkou



Poznámky

- Norma ČSN EN 14351-2.
- Možnost libovolného sestavení rozměrů křídel u dvoukřídlých dveří.
- Dvoukřídlé dveře nejsou k dispozici s magnetickým zámkem.
- Ve dvoukřídlých bezpolodrážkových dveřích se nacházejí dvě křídla, jedno pasivní, druhé aktivní ve velikosti "60" ≠ "100".
- Spodní hrana dveří je chráněna proti vlhkosti pomocí technologie TechnoPORTA AQUA STOP.



PORTA KONCEPT K.3, Dub Anglický Hamilton, klika Eleganto Stříbrná

Konstrukce

Křídla se v závislosti na provedení skládají z vodorovných rámců, mezi nimiž jsou panely nebo matné sklo z tvrzeného skla o tloušťce 6 mm. Příprava ke zkrácení maximálně 60 mm. Při šířce "100" je nutný třetí závěs.

Tyto dveře jsou součástí designové řady



Horizontal



klika Eleganto



Příslušenství

Zjistěte více [➤](#) 190

Více na stránce



Věnujte pozornost



SPECIÁLNÍ KONSTRUKCE

s lepenými dřevěnými prvky
v PORTA KONCEPT (volitelně
za příplatek)

PORTA KONCEPT skupina K



K.0



K.1



K.3

PORTA VERTE PREMIUM skupina A



A.0



A.1



A.4

Barvy

Vyobrazení větších vzorků dekorů na str. [252](#)

(1) Uni Barvy



Bílá



Šedá

(1) Traditional

Borovice
AndersenOřech
Bělený

(1) Rustic

Borovice
NorskáAkát
StříbrnýDub Craft
ZlatýDub
MauvellaDub
CataniaAkát
MedovýDub
Šarlatový

(2) Uni Barvy



Bílá



Kašmír



Šedá

(2) Traditional

Dub
MatnýDub
PřírodníDub
KaliforniaDub Matný
Tmavý

(2) Rustic

Dub Skan-
dinávskýHikora Jack-
son SvětlaDub
SonomaDub Anglický
HamiltonDub
SibiřskýHikora Jack-
son Tmavá

VĚNUJTE POZORNOST!

Číslo v závorce, např. (1), označuje povrchovou skupinu.
Podívejte se na poslední stránky katalogu

Příplatky

rozměr „100“

vícevrstvá konstrukce ze dřeva (svislé rámy, PORTA KONCEPT)

ventilační podřez

akustický padací práh

polodrážkové: závěsy PRIME (příplatek k ceně zárubně,
PORTA VERTE PREMIUM)

polodrážkové: běžný zámeček a závěs čepový v černé barvě
(PORTA VERTE PREMIUM)

polodrážkové: magnetický zámeček a čepový závěs v černé barvě
(PORTA VERTE PREMIUM)

polodrážkové a bezpolodrážkové: magnetický zámeček s nerezovým čelem

bezpolodrážkové: magnetický zámeček černý, bílý nebo zlatý

bezpolodrážkové: třetí závěs 3D (příplatek k ceně zár.)

bezpolodrážkové: 3D závěsy, zlatá barva (příplatek k ceně zár.)

reverzovní polodrážka - příplatek ke křídlu

reverzovní polodrážka - třetí závěs 3D (příplatek k ceně zár.)

reverzovní polodrážka - třetí závěs 3D, barva zlatá (příplatek k ceně zár.)

posuvná křídla - podélné madlo

posuvná křídla - hákový zámeček s bočními madly

PORTA BALANCE sk. D, PORTA VERTE HOME sk. N

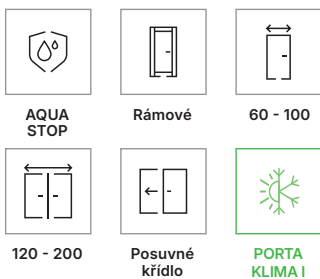

Doporučené zárubně

Polodrážkové zárubně

- PORTA SYSTEM **HYDRO PROTECT™**
- PORTA SYSTEM
- PORTA SYSTEM 90°
- MINIMAX
- OCELOVÉ

Bezpolodrážkové zárubně:

- PORTA SYSTEM ELEGANCE **HYDRO PROTECT™**
- PORTA SYSTEM ELEGANCE
- PORTA SYSTEM ELEGANCE 90°
- LEVEL

Zárubně s reverzní polodrážkou (PORTA BALANCE):

- PORTA SYSTEM s reverzní polodrážkou



Poznámky

- Norma ČSN EN 14351-2.
- Možnost libovolného sestavení rozměrů křídel u dvoukřídlých dveří.
- Dvoukřídlé dveře nejsou k dispozici s magnetickým zámkem.
- Ve dvoukřídlých bezpolodrážkových dveřích se nacházejí dvě křídla, jedno pasivní, druhé aktivní ve velikosti "60" ÷ "100".
- Barva Černá dostupná v modelu PORTA VERTE HOME N.3.
- Spodní hrana dveří je chráněna proti vlhkosti pomocí technologie TechnoPORTA AQUA STOP.



PORTA VERTE HOME N.0 a N.3, Dub Matný Tmavý, klika Doro Černá

Konstrukce

V závislosti na provedení se křídla skládají z vodorovných rámců, mezi nimiž jsou panely nebo matná skla z tvrzeného skla o tloušťce 4 mm. Příprava ke zkrácení maximálně 30 mm. Při šířce "100" je nutný třetí závěs.

Tyto dveře jsou součástí designové řady



Horizontal



Příslušenství

Zjistěte více [↗](#) 190

Více na stránce



PORTA BALANCE: profilovaný panel v modelu D.0

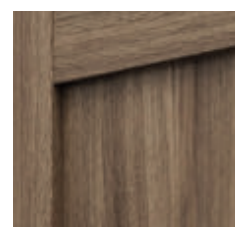

PORTA VERTE HOME: panel v modelu N.0

PORTA BALANCE
skupina D

D.0



D.1



D.3

PORTA VERTE HOME
skupina N

N.0



N.1



N.3

Barvy

Vyobrazení větších vzorků dekorů na str. [252](#)

Platí pro oba modely:

(1) Uni Barvy



Bílá



Šedá

(1) Traditional

Borovice
AndersenWenge
WhiteDub
KlasickýDub
Tmavý

(2) Uni Barvy



Bílá



Kašmír



Šedá



Fjord



Olive

(2) Traditional

Dub
MatnýDub
PřírodníDub Matný
Tmavý

Výhradně pro PORTA BALANCE (D):

(1) Uni Barvy



Fjord



Olive

(2) Traditional

Dub
Kalifornia

Výhradně pro PORTA VERTE HOME (N):

(1) Traditional

Ořech
Bělený

(2) Uni Barvy



Černá

VĚNUJTE
POZORNOST!Číslo v závorce, např. (1), označuje povrchovou skupinu.
Podívejte se na poslední stránky katalogu

Příplatky

rozměr „100“

ventilační podřez

průhledné sklo modely ze sk. N 1 ks .

akustický padací práh

polodrážkové: závěsy PRIME (příplatek k ceně zár.) (POUZE PN)

polodrážkové: běžný zámek a čepový závěs v černé barvě

polodrážkové: magnetický zámek a čepový závěs v černé barvě

polodrážkové a bezpolodrážkové: magnetický zámek s nerezovým čelem

bezpolodrážkové: magnetický zámek černý, bílý nebo zlatý

bezpolodrážkové: třetí závěs 3D (příplatek k ceně zár.)

bezpolodrážkové: 3D závěsy, zlatá barva (příplatek k ceně zár.)

reverzní polodrážka - příplatek ke křídlu

reverzní polodrážka - třetí závěs 3D (příplatek k ceně zár.)

reverzní polodrážka - třetí závěs 3D, barva zlatá (příplatek k ceně zár.)

posuvná křídla - podélné madlo

posuvná křídla - hákový zámek s bočními madly

PORTA VERTE HOME sk. H a J

AQUA
STOP

Rámové



60 - 100



120 - 200

Posuvné
křídloPORTA
KLIMA I

Doporučené zárubně

Polodrážkové zárubně

- PORTA SYSTEM HYDRO PROTECT™

- PORTA SYSTEM
- PORTA SYSTEM 90°
- MINIMAX
- OCELOVÉ

Bezpolodrážkové zárubně:

- PORTA SYSTEM ELEGANCE
HYDRO PROTECT™
- PORTA SYSTEM ELEGANCE
- PORTA SYSTEM ELEGANCE 90°
- LEVEL

Polo-
drážkováBezpolo-
drážková

Poznámky

- Norma ČSN EN 14351-2.
- Možnost libovolného sestavení rozměrů křídel v dvoukřídlových dveřích.
- Dvoukřídlové dveře nejsou k dispozici s magnetickým zámkem.
- Ve dvoukřídlových bezpolodrážkových dveřích se nacházejí dvě křídla, jedno pasivní, druhé aktivní ve velikosti "60" ≠ "100".
- Černé sklo není k dispozici u posuvných křídel.
- Spodní hrana dveří je chráněna proti vlhkosti pomocí technologie TechnoPORTA AQUA STOP.



PORTA VERTE HOME J.6, Bílá, klika Eleganto Černá

Konstrukce

V závislosti na provedení se křídla skládají z vodorovných rámců, mezi nimiž jsou panely nebo matná skla z tvrzeného skla o tloušťce 4 mm. Příprava ke zkrácení maximálně 30 mm. Při šířce "100" je nutný třetí závěs.

Tyto dveře
jsou součástí
designové řady



Horizontal



Příslušenství

Zjistěte více [➤](#) 190

Více na
stránce



skupina H



H.0



H.2



H.5

H.5 s černými
skly

skupina J



J.0



J.2



J.6

J.6 s černými
skly

Barvy

Vyobrazení větších vzorků dekorů na str. ➤ 252

(1) Uni Barvy



Bílá



Šedá

(1) Traditional

Borovice
AndersenWenge
WhiteOřech
BělenýDub
KlasickýDub
Tmavý

(2) Uni Barvy



Bílá



Kašmír



Šedá

(1) Rustic

Borovice
NorskáAkát
StříbrnýDub Craft
ZlatýDub
MauvellaDub
CataniaAkát
MedovýDub
Šarlatový

(2) Traditional



Dub Matný

Dub
PřírodníDub Matný
Tmavý**VĚNUJTE
POZORNOST!**Číslo v závorce, např. (1), označuje povrchovou skupinu.
Podívejte se na poslední stránky katalogu

Příplatky

rozměr „100“

ventilační podřez

černé sklo 1 ks (POUZE PN)

akustický padací práh

polodrážkové: závěsy PRIME (příplatek k ceně zár.) (POUZE PN)

polodrážkové: běžný zámek a čepový závěs v černé barvě

polodrážkové: magnetický zámek a čepový závěs v černé barvě

polodrážkové a bezpolodrážkové: magnetický zámek
s nerezovým čelem

bezpolodrážkové: magnetický zámek černý, bílý nebo zlatý

bezpolodrážkové: třetí závěs 3D (příplatek k ceně zár.)

bezpolodrážkové: 3D závěsy, zlatá barva (příplatek k ceně zár.)

posuvná křídla - podélné madlo

posuvná křídla - hákový zámek s bočními madly

PORTA VERTE HOME sk. D

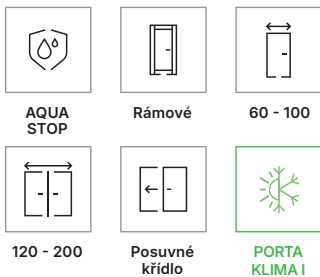

Doporučené zárubně

Polodrážkové zárubně

- PORTA SYSTEM **HYDRO PROTECT™**
- PORTA SYSTEM
- PORTA SYSTEM 90°
- MINIMAX
- OCELOVÉ

Bezpolodrážkové zárubně:

- PORTA SYSTEM ELEGANCE **HYDRO PROTECT™**
- PORTA SYSTEM ELEGANCE
- PORTA SYSTEM ELEGANCE 90°
- LEVEL

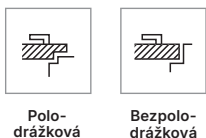

Poznámky

- Norma ČSN EN 14351-2.
- Možnost libovolného sestavení rozměrů křídel u dvoukřídlých dveří.
- Dvoukřídlé dveře nejsou k dispozici s magnetickým zámkem.
- Ve dvoukřídlých bezpolodrážkových dveřích se nacházejí dvě křídla, jedno pasivní, druhé aktivní ve velikosti "60" ≠ "100".
- Spodní hrana dveří je chráněna proti vlhkosti pomocí technologie TechnoPORTA AQUA STOP.



Konstrukce

V závislosti na provedení se křídla skládají z vodorovných rámu, mezi nimiž jsou panely nebo matná skla z tvrzeného skla o tloušťce 4 mm. Příprava je zkrácení maximálně 30 mm. Při šířce "100" je nutný třetí závěs.

Tyto dveře
jsou součástí
designové řady



Horizontal



Příslušenství

Zjistěte více [➤](#) 190

Více na
stránce





D.0



D.2



D.7

Barvy

Vyobrazení větších vzorků dekorů na str. [252](#)

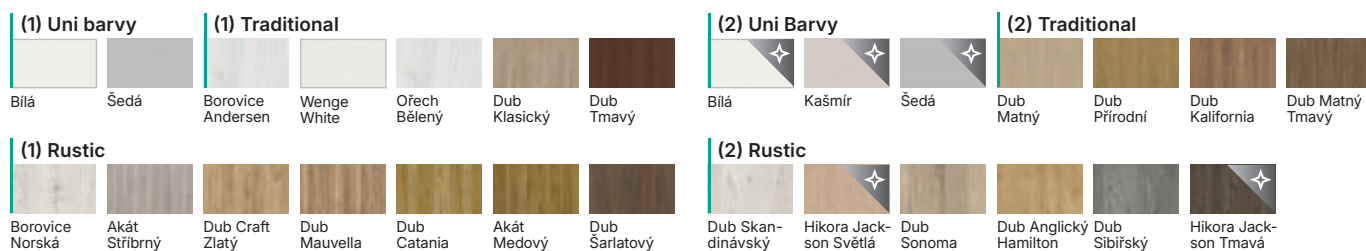

VĚNUJTE POZORNOST! Číslo v závorce, např. (1), označuje povrchovou skupinu. Podívejte se na poslední stránky katalogu

Příplatky

rozměr „100“

ventilační podřez

akustický padací práh

polodrážkové: závěsy PRIME (příplatek k ceně zár.)(POUZE PN)

polodrážkové: běžný zámek a čepový závěs v černé barvě

polodrážkové: magnetický zámek a čepový závěs v černé barvě

polodrážkové a bezpolodrážkové: magnetický zámek nerezovým čelem

bezpolodrážkové: magnetický zámek černý, bílý nebo zlatý

bezpolodrážkové: třetí závěs 3D (příplatek k ceně zár.)

bezpolodrážkové: 3D závěsy, zlatá barva (příplatek k ceně zár.)

posuvná křídla - podélné madlo

posuvná křídla - hákový zámek s bočními madly

PORTA VERTE HOME sk. C, PORTA FIT sk. G

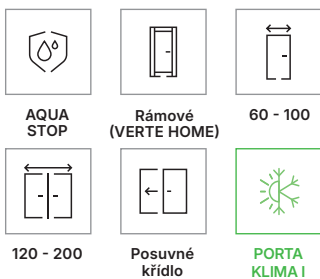

Doporučené zárubně

Polodrážkové zárubně

- PORTA SYSTEM **HYDRO PROTECT™**
- PORTA SYSTEM
- PORTA SYSTEM 90°
- MINIMAX
- OCELOVÉ

Bezpolodrážkové zárubně:

- PORTA SYSTEM ELEGANCE **HYDRO PROTECT™**
- PORTA SYSTEM ELEGANCE
- PORTA SYSTEM ELEGANCE 90°
- LEVEL



Poznámky

- Norma ČSN EN 14351-2.
- Možnost libovolného sestavení rozměrů křídel u dvoukřídlých dveří.
- Dvoukřídlé dveře nejsou k dispozici s magnetickým zámkem.
- U dvoukřídlých bezpolodrážkových dveří jsou k dispozici dva křídla - aktivní a pasivní v rozměrech „60“ ÷ „100“. V PORTA FIT pasivní křídlo v rozměrech „30“, „40“, „50“ (tzv. boční panel), pouze v plné verzi.
- Příprava ke zkrácení ve standardu – maximálně 30 mm PORTA VERTE HOME, 60 mm PORTA FIT (výplň dřevotřísková deska)
- Spodní povrch svislých rámců / křídel je chráněn proti vlhkosti technologií TechnoPORTA AQUA STOP.



PORTA VERTE HOME C.5, Dub Matný, klika Simplo Černá

Konstrukce

PORTA VERTE HOME: Křídla se podle vzoru skládají z vodorovných rámců, mezi nimiž jsou panely nebo matné skla z bezpečnostního skla o tloušťce 4 mm. PORTA FIT: Výplň tvoří „voština“ nebo dřevotřísková deska vyztužená vnitřním rámem. Celek je obložen HDF deskou.

Tyto dveře jsou součástí designové řady



Horizontal



Příslušenství

Zjistěte více [↗](#) 190

Více na stránce

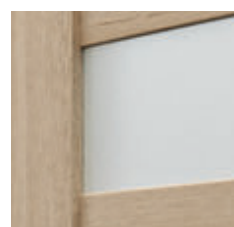

PORTA VERTE HOME: matné bezpečnostní sklo

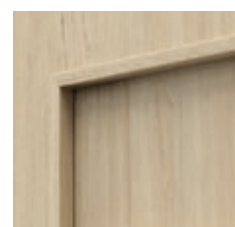

PORTA FIT: rám s panelem, POZOR: v případě laminátu CPL je rám zaoblený

PORTA VERTE HOME
 skupina C

PORTA FIT
 skupina G

Barvy

Vyobrazení větších vzorků dekorů na str. ➔ 252

Platí pro oba modely:

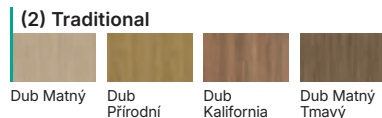

Výhradně pro PORTA VERTE HOME (C):

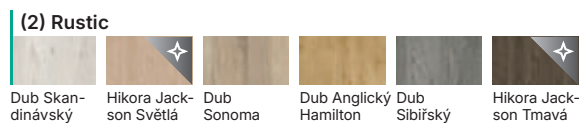

Výhradně pro PORTA FIT (G):

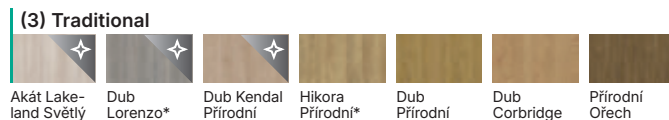

VĚNUJTE POZORNOST! Číslo v závorce, např. (1), označuje povrchovou skupinu. Podívejte se na poslední stránky katalogu

Příplatky

rozměr „100“

ventilační podřez

výplň z plně dřevotřískové desky (PORTA FIT)

lam. CPL 0,2 – barvy označené * (PORTA FIT)

akustický padací práh

polodrážkové: závěsy PRIME (příplatek k ceně zár.) (POUZE PN)

polodrážkové: běžný zámeček a čepový závěs v černé barvě

polodrážkové: magnetický zámeček a čepový závěs v černé barvě

polodrážkové a bezpolodrážkové: magnetický zámeček s nerezovým čelem

bezpolodrážkové: magnetický zámeček černý, bílý nebo zlatý

bezpolodrážkové: třetí závěs 3D (příplatek k ceně zár.)

bezpolodrážkové: 3D závěsy, zlatá barva (příplatek k ceně zár.)

posuvná křídla - podélné madlo

posuvná křídla - hákový zámeček s bočními madly

PORTA VERTE HOME sk. L, PORTA FIT sk. H

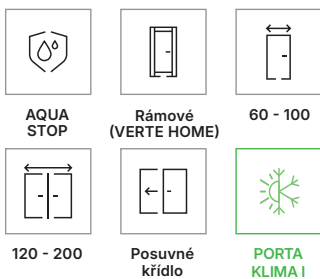

Doporučené zárubně

Polodrážkové zárubně

- PORTA SYSTEM **HYDRO PROTECT™**
- PORTA SYSTEM
- PORTA SYSTEM 90°
- MINIMAX
- OCELOVÉ

Bezpolodrážkové zárubně:

- PORTA SYSTEM ELEGANCE **HYDRO PROTECT™**
- PORTA SYSTEM ELEGANCE
- PORTA SYSTEM ELEGANCE 90°
- LEVEL



Poznámky

- Norma ČSN EN 14351-2.
- Možnost libovolného sestavení rozměrů křídel u dvoukřídlých dveří.
- Dvoukřídlé dveře nejsou k dispozici s magnetickým zámkem.
- Ve dvoukřídlých bezpolodrážkových dveřích se nacházejí dvě křídla, jedno pasivní, druhé aktivní ve velikosti "60" ÷ "100".
- V PORTA FIT pasivní křídlo v rozměrech „30“, „40“, „50“ (tzv. boční panel), pouze v plné verzi.
- Příprava ke zkrácení ve standardu – maximálně 30 mm PORTA VERTE HOME, 60 mm PORTA FIT (výplň dřevotřísková deska).
- Spodní povrch svislých rámců / křídel je chráněn proti vlhkosti technologií TechnoPORTA AQUA STOP.



PORTA VERTE HOME L.4, bílá, klika Segura Stříbrná

Konstrukce

PORTA VERTE HOME: Křídla se podle provedení skládají z vodorovných rámců, mezi nimiž jsou panely nebo matné skla z bezpečnostního skla o tloušťce 4 mm. PORTA FIT: Výplň tvoří „voština“ nebo dřevotřísková deska vyztužená vnitřním rámem. Celek je obložen HDF deskou.

Tyto dveře
jsou součástí
designové řady



Horizontal



Příslušenství

Zjistěte více [↗](#) 190

Více na
stránce

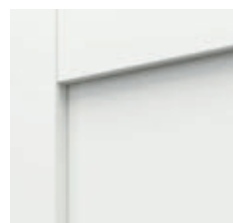

PORTA VERTE HOME: panel
v modelu L.0

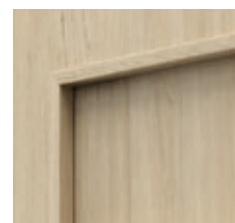

PORTA FIT: rám s panelem,
POZOR: v případě laminátu
CPL je rám zaoblený

PORTA VERTE HOME
skupina L

L.0



L.1



L.3



L.4

PORTA FIT
skupina H

H.0



H.1



H.3



H.4

Barvy

Vyobrazení větších vzorků dekorů na str. ➔ 252

Platí pro oba modely:

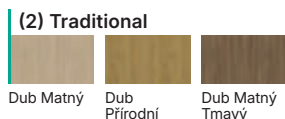

Výhradně pro PORTA VERTE HOME (L):

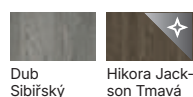
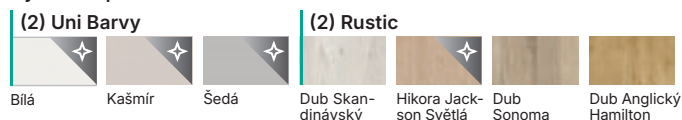

Výhradně pro PORTA FIT (H):

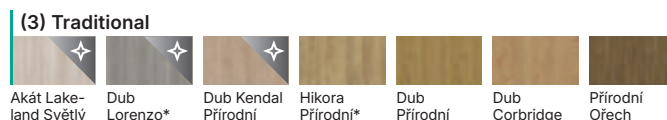
VĚNUJTE
POZORNOST!Číslo v závorce, např. (1), označuje povrchovou skupinu.
Podívejte se na poslední stránku katalogu

Příplatky

rozměr „100“

ventilační podřez

průhledné sklo modely ze sk. L 1 sk

výplň z plně dřevotřískové desky (PORTA FIT)

lam. CPL Q,2 – barvy označené * (PORTA FIT)

akustický padací práh

polodrážkové: závěsy PRIME (příplatek k ceně zár.)(POUZE PN)

polodrážkové: běžný zámek a čepový závěs v černé barvě

polodrážkové: magnetický zámek a čepový závěs v černé barvě

polodrážkové a bezpolodrážkové: magnetický zámek s nerezovým čelem

bezpolodrážkové: magnetický zámek černý, bílý nebo zlatý

bezpolodrážkové: třetí závěs 3D (příplatek k ceně zár.)

bezpolodrážkové: 3D závěsy, zlatá barva (příplatek k ceně zár.)

posuvná křídla - podélné madlo

posuvná křídla - hákový zámek s bočními madly

Tradiční konstrukce.
Nová interpretace.



Rustic

Rustic je synonymem tepla domova a autenticity inspirované tradicí. Dveře z této designové řady svým rozdělením odkazují na klasické rustikální konstrukce. Dominují vzory se svislým nebo šikmým deskováním a prvky připomínající dřevěné trámy.



PORTA OSLO

Více [➤](#) 140



NATURA OSLO

Více [➤](#) 140



PORTA VECTOR
PREMIUM

Více [➤](#) 142



NATURA VECTOR

Více [➤](#) 142



PORTA VIGO

Více [➤](#) 144



PORTA VERDE
HOME

Více [➤](#) 146



PORTA CRAFT

Více [➤](#) 148

Další možnosti

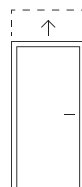

Vyšší

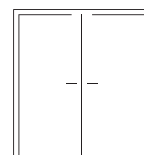

Dvoukřídlé

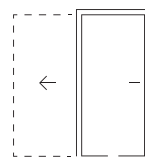

Posuvné [➤](#) 170

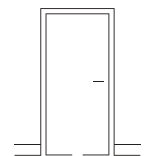

Soklové lišty
v mnoha barvách [➤](#) 231



Další možnosti personalizace
najdete na stránkách dané
kolekce

Přizpůsobené řadě Rustic

Prohlédněte si všechny klíky a koule [➤](#) 190

Klíky



Segura



Eleganto



Organic



Fioro

Prohlédněte si
designové řady
na stránce



PORTA OSLO, NATURA OSLO

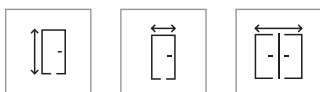

220

60 - 100

120 - 200

Posuvné
křídloPORTA
KLIMA II*

* volitelně změna třídy z PORTA KLIMA I
na PORTA KLIMA II, viz str. 4

Doporučené zárubně

Zárubně v fólii Lakované Premium, Lak
UV Premium Plus a přírodních fóliích:

Polodrážkové zárubně

- PORTA SYSTEM **HYDRO PROTECT™**
(PORTA OSLO)
- PORTA SYSTEM
- PORTA SYSTEM 90°

Bezpolodrážkové zárubně:

- PORTA SYSTEM ELEGANCE
HYDRO PROTECT™ (PORTA OSLO)
- PORTA SYSTEM ELEGANCE
- PORTA SYSTEM ELEGANCE 90°
- LEVEL (PORTA OSLO)

Zárubně s reverzní polodrážkou:

- PORTA SYSTEM s reverzní polodrážkou

Polo-
drážkováBezpolo-
drážkováS reverzní
polodrážkou

Poznámky

- Norma ČSN EN 14351-2
- Možnost libovolného sestavení rozměrů
křidel u dvoukřídlových dveří.
- Dvoukřídlové dveře nejsou k dispozici
s magnetickým zámkem.
- Ve dvoukřídlových bezpolodrážkových
dveřích se nacházejí dvě křídla, jedno
pasivní, druhé aktivní ve velikosti
"60" ÷ "100".
- PORTA OSLO: dostupný
garážový balíček a změna výplně
na dřevotřískovou desku plnou
(volitelně za příplatek).



PORTA OSLO 1, Bílá, klika Segura Černá

Konstrukce

Výplň tvoří "voština" nebo dřevotřísková deska vyztužená vnitřním
rámem (varianta za příplatek). Celek je obložen HDF deskou. Výška
„220“ zahrnuje výplň z děrované dřevotřískové desky a třemi závěsy.
Při šířce "100" je nutný třetí závěs. NATURA OSLO: Celek je pokryt
deskou potaženou vysoce kvalitní přírodní dýhou. Povrch křídla
je chráněn ekologickými laky na vodní bázi.

Tyto dveře
jsou součástí
designové řady



Rustic



Příslušenství

Zjistěte více [➤](#) 190

Více na
stránce



PORTA OSLO: detail
frézování, model 1, 2



NATURA OSLO: detail
frézování – viditelná struktura
podkladu

PORTA OSLO



1

2

3

NATURA OSLO



1

2

3

Barvy

Vyobrazení větších vzorků dekorů na str. [252](#)

PORTA OSLO:

Lak UV Premium



Bílá

Lak UV Premium Plus



Bílá

Kašmír

Šedá

Šalvěj

PŘÍRODA OSLO:

Přírodní dýha



Dub 1

Přírodní dýha Uni



Dub Bílý

Příplatky

rozměr „100“

výška křídla "220"

NOVINKA garážový balíček: viz str. 240

ventilační podřez

výplň děrovaná dřevotřísková deska

výplň z plně dřevotřískové desky

akustický padací práh

AKCE - akustický balíček

polodrážkové: závěsy PRIME (příplatek k ceně zár.) (POUZE PN)

polodrážkové: běžný zámek a čepový závěs v černé barvě

polodrážkové: magnetický zámek a čepový závěs v černé barvě

polodrážkové a bezpolodrážkové: magnetický zámek s nerezovým čelem

bezpolodrážkové: magnetický zámek černý, bílý nebo zlatý

bezpolodrážkové: třetí závěs 3D (příplatek k ceně zár.)

bezpolodrážkové: 3D závěsy, zlatá barva (příplatek k ceně zár.)

reverzní polodrážka - příplatek ke křídlu

reverzní polodrážka - třetí závěs 3D (příplatek k ceně zár.)

reverzní polodrážka - třetí závěs 3D, barva zlatá (příplatek k ceně zár.)

posuvná křídla - podélné madlo

posuvná křídla - hákový zámek s bočními madly

PORTA VECTOR PREMIUM, NATURA VECTOR

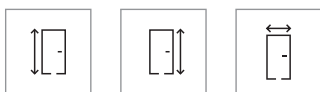

220

210 (VECTOR
PREMIUM)

60 - 100

Posuvné
křídloPORTA
KLIMA II*

* volitelně změna třídy z PORTA KLIMA I
na PORTA KLIMA II, viz str. 4

Doporučené zárubně

Zárubně v fólii Lakovaná Premium, Lak UV Premium Plus a přírodních dřevách:

Polodrážkové zárubně:

- PORTA SYSTEM **HYDRO PROTECT™** (PORTA VECTOR PREMIUM)
- PORTA SYSTEM
- PORTA SYSTEM 90°

Bezpolodrážkové zárubně:

- PORTA SYSTEM ELEGANCE **HYDRO PROTECT™** (PORTA VECTOR PREMIUM)
- PORTA SYSTEM ELEGANCE
- PORTA SYSTEM ELEGANCE 90°
- LEVEL (PORTA VECTOR PREMIUM)

Zárubně s reverzní polodrážkou:

- PORTA SYSTEM s reverzní polodrážkou

Polo-
drážkováBezpolo-
drážkováS reverzní
polodrážkou

Poznámky

- Norma ČSN EN 14351-2.
- PORTA VECTOR PREMIUM: dostupný garážový balíček a změna výplně na plnou dřevotřískovou desku (volitelně za příplatek).



PORTA VECTOR PREMIUM J, Bílá, klika Lago stříbrná

Konstrukce

Výplň tvoří "voština" nebo dřevotřísková deska vyztužená vnitřním rámem (varianta za příplatek). Celek je obložen HDF deskou. Výška „220“ zahrnuje výplň z děrované dřevotřískové desky a třemi závěsy. Při šířce "100" je nutný třetí závěs. NATURA VECTOR: celek je pokryt deskou potaženou vysoce kvalitní přírodní dýhou. Povrch křídla je chráněn ekologickými laky na vodní bázi.

Tyto dveře
jsou součástí
designové řady



Rustic



Příslušenství

Zjistěte více [➤](#) 190

Více na
stránce



PORTA VECTOR
PREMIUM: detail
frézování



NATURA VECTOR:
detail frézování –
viditelná struktura
podkladu, široké
frézování



NATURA VECTOR:
detail frézování –
viditelná struktura
podkladu, úzké
frézování

PORTA VECTOR PREMIUM



J

NATURA VECTOR



J



K



L

Barvy

Vyobrazení větších vzorků dekorů na str. [252](#)

PORTA VECTOR PREMIUM:

Lak UV Premium



Bílá

Lak UV Premium Plus



Bílá



Kašmír



Šedá



Šalvěj

NATURA OSLO:

Přírodní dýha



Dub 1

Přírodní dýha Dub Satin

Dub
Winchester

Přírodní dýha Uni



Dub Bílý

Příplatky

rozměr „100“

výška křídla "220"

NOVINKA garážový baliček: viz str. 240

ventilační podřez

výplň děrovaná dřevotřísková deska

výplň z plně dřevotřískové desky

akustický padací práh

AKCE - akustický baliček

polodrážkové: závěsy PRIME (příplatek k ceně zár.) (POUZE PN)

polodrážkové: běžný zámeček a čepový závěs v černé barvě

polodrážkové: magnetický zámeček a čepový závěs v černé barvě

polodrážkové a bezpolodrážkové: magnetický zámeček s nerezovým čelem

bezpolodrážkové: magnetický zámeček černý, bílý nebo zlatý

bezpolodrážkové: třetí závěs 3D (příplatek k ceně zár.)

bezpolodrážkové: 3D závěsy, zlatá barva (příplatek k ceně zár.)

reverzní polodrážka - příplatek ke křídlu

reverzní polodrážka - třetí závěs 3D (příplatek k ceně zár.)

reverzní polodrážka - třetí závěs 3D, barva zlatá (příplatek k ceně zár.)

posuvná křídla - podélné madlo

posuvná křídla - hákový zámeček s bočními madly

PORTA VIGO



60 - 100



120 - 200



Posuvné
křídlo



PORTA
KLIMA I

Doporučené zárubně

Polodrážkové zárubně

- PORTA SYSTEM **HYDRO PROTECT™**
- PORTA SYSTEM
- PORTA SYSTEM 90°
- MINIMAX
- OCELOVÉ

Bezpolodrážkové zárubně:

- PORTA SYSTEM ELEGANCE **HYDRO PROTECT™**
- PORTA SYSTEM ELEGANCE
- PORTA SYSTEM ELEGANCE 90°
- LEVEL

Zárubně s reverzní polodrážkou:

- PORTA SYSTEM s reverzní polodrážkou



Polo-
drážková



Bezpolo-
drážková



S reverzní
polodrážkou

Poznámky

- Norma ČSN EN 14351-2.
- Možnost libovolného sestavení rozměrů křídel u dvoukřídlých dveří.
- Dvoukřídlé dveře nejsou k dispozici s magnetickým zámkem.
- Pasivní křídlo v rozměrech "60" až "100". Pasivní křídlo v rozměrech „30“, „40“, „50“ (tzv. boční panel), pouze v plné verzi.
- Ve dvoukřídlých bezpolodrážkových dveřích se nacházejí dvě křídla, jedno pasivní, druhé aktivní ve velikosti "60" ÷ "100".



Porta VIGO V1, Dub Catania, klika Organic Antracit struktura

Konstrukce

Výplň "voštinová" nebo dřevotřísková deska zpevněná vnitřním rámem (volitelně za příplatek). Celek je obložen HDF deskou. Výplň z dřevotřískové desky obsahuje standardní přípravu ke zkrácení. Při šířce "100" je nutný třetí závěs.

Tyto dveře
jsou součástí
designové řady



Rustic



Příslušenství

Zjistěte více [➤](#) 190

Více na
stránce



Věnujte pozornost



ATYPICKÉ VARIANTY DESIGNU INTERIÉRŮ SE ZÁRUBNÍ LEVEL

Panel zárubně LEVEL je k dispozici ve výšce 20 cm nebo 100 cm, může mít vertikální nebo horizontální směr struktury



V.1



V.2



V.3

Barvy

Vyobrazení větších vzorků dekorů na str. [252](#)

(1) Rustic

Dub Craft
ZlatýDub
MauvellaDub
Catania

(2) Rustic

Hikora Jack-
son SvětlaDub Anglický
HamiltonHikora Jack-
son Tmavá

VĚNUJTE POZORNOST!

Číslo v závorce, např. (1), označuje povrchovou skupinu.
Podívejte se na poslední stránky katalogu

Příplatky

rozměr „100“

výplň děrovaná dřevotřísková deska

výplň z plné dřevotřískové desky

NOVINKA garážový balíček: viz str. 240

ventilační podřez

akustický padací práh

AKCE - akustický balíček

polodrážkové: běžný zámek a čepový závěs v černé barvě

polodrážkové: závěsy PRIME (příplatek k ceně zár.) (POUZE PN)

polodrážkové: magnetický zámek a čepový závěs v černé barvě

polodrážkové a bezpolodrážkové: magnetický zámek s nerezovým čelem

bezpolodrážkové: magnetický zámek černý, bílý nebo zlatý

bezpolodrážkové: třetí závěs 3D (příplatek k ceně zár.)

bezpolodrážkové: 3D závěsy, zlatá barva (příplatek k ceně zár.)

reverzní polodrážka - příplatek ke křídlu

reverzní polodrážka - třetí závěs 3D (příplatek k ceně zár.)

reverzní polodrážka - třetí závěs 3D, barva zlatá (příplatek k ceně zár.)

posuvná křídla - podélné madlo

posuvná křídla - hákový zámek s bočními madly

PORTA VERTE HOME

sk. E a M

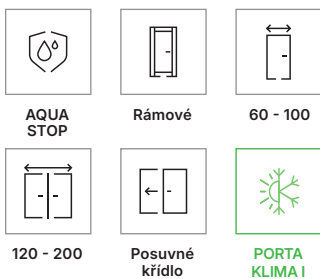

Doporučené zárubně

Polodrážkové zárubně

- PORTA SYSTEM **HYDRO PROTECT™**
- PORTA SYSTEM
- PORTA SYSTEM 90°
- MINIMAX
- OCELOVÉ

Bezpolodrážkové zárubně:

- PORTA SYSTEM ELEGANCE **HYDRO PROTECT™**
- PORTA SYSTEM ELEGANCE
- PORTA SYSTEM ELEGANCE 90°
- LEVEL



Poznámky

- Norma ČSN EN 14351-2.
- Možnost libovolného sestavení rozměrů křídel u dvoukřídlých dveří.
- Dvoukřídlé dveře nejsou k dispozici s magnetickým zámkem.
- Ve dvoukřídlých bezpolodrážkových dveřích se nacházejí dvě křídla, jedno pasivní, druhé aktivní ve velikosti "60" ≠ "100".
- Model E.0 s panelem není dostupný ve velikosti "100".
- Spodní hrana dveří je chráněna proti vlhkosti pomocí technologie TechnoPORTA AQUA STOP.



PORTA VERTE HOME M.1, Dub Mauvella, klika Segura Stříbrná

Konstrukce

Křídla se v závislosti na provedení skládají z vodorovných rámců, mezi nimiž se nacházejí výplně, matná nebo čirá skla z bezpečnostního skla o tloušťce 4 mm. V modelech M.1 a M.2 je k dispozici průhledné sklo. Příprava ke zkrácení maximálně 30 mm. Při šířce "100" je nutný třetí závěs.

Tyto dveře jsou součástí designové řady



Rustic



Příslušenství

Zjistěte více [➤](#) 190

Více na stránce





Barvy

Vyobrazení větších vzorků dekorů na str. [252](#)

(1) Uni Barvy



(1) Rustic

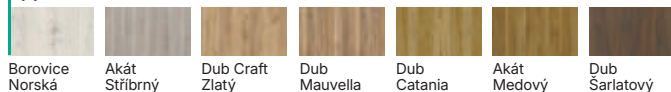

(2) Uni Barvy



(2) Traditional

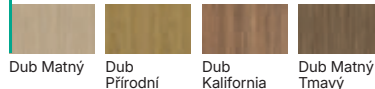

(2) Rustic

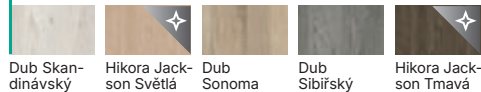
VĚNUJTE
POZORNOST!

Číslo v závorce, např. (1), označuje povrchovou skupinu.
Podívejte se na poslední stránky katalogu

Příplatky

rozměr „100“

ventilační podřez

akustický padací práh

polodrážkové: závěsy PRIME (příplatek k ceně zár.)(POUZE PN)

polodrážkové: běžný zámek a čepový závěs v černé barvě

polodrážkové: magnetický zámek a čepový závěs v černé barvě

polodrážkové a bezpolodrážkové: magnetický zámek
s nerezovým čelem

bezpolodrážkové: magnetický zámek černý, bílý nebo zlatý

bezpolodrážkové: třetí závěs 3D (příplatek k ceně zár.)

bezpolodrážkové: 3D závěsy, zlatá barva (příplatek k ceně zár.)

posuvná křídla - podélné madlo

posuvná křídla - hákový zámek s bočními madly

PORTA CRAFT

AQUA
STOP

Rámové



60 - 100



120 - 200

Posuvné
křídloPORTA
KLIMA I

Doporučené zárubně

Polodrážkové zárubně

- PORTA SYSTEM **HYDRO PROTECT™**
- PORTA SYSTEM
- PORTA SYSTEM 90°

Bezpolodrážkové zárubně:

- PORTA SYSTEM ELEGANCE **HYDRO PROTECT™**
- PORTA SYSTEM ELEGANCE
- PORTA SYSTEM ELEGANCE 90°
- LEVEL

Zárubně s reverzní polodrážkou:

- PORTA SYSTEM s reverzní polodrážkou

Polo-
drážkováBezpolo-
drážkováS reverzní
polodrážkou

Poznámky

- Norma ČSN EN 14351-2.
- Možnost libovolného sestavení rozměrů křídel u dvoukřídlých dveří.
- Dvoukřídlé dveře nejsou k dispozici s magnetickým zámkem.
- Ve dvoukřídlých bezpolodrážkových dveřích se nacházejí dvě křídla, jedno pasivní, druhé aktivní ve velikosti "60" ÷ "100".
- Spodní hrana dveří je chráněna proti vlhkosti pomocí technologie TechnoPORTA AQUA STOP.



PORTA CRAFT C.2, Hikora Jackson Světla, klika Euforia Černá

Konstrukce

Křídla se v závislosti na provedení skládají z vodorovných rámců, mezi nimiž se nacházejí výplně, matná nebo čirá skla z kaleného skla o tloušťce 6 mm. Příprava ke zkrácení maximálně 60 mm. Při šířce "100" je nutný třetí závěs.

Tyto dveře
jsou součástí
designové řady



Rustic



Příslušenství

Zjistěte více [➤](#) 190

Více na
stránce





A.0

A.1

B.0

C.0

C.1

Barvy

Vyobrazení větších vzorků dekorů na str. [252](#)

(1) Traditional

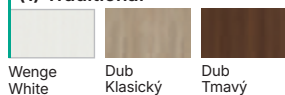
Wenge
WhiteDub
KlasickýDub
Tmavý

(1) Rustic

Dub Craft
ZlatýDub
MauvellaDub
CataniaDub
Šarlatový

(2) Traditional

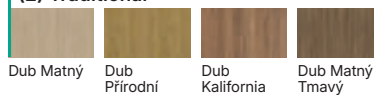

Dub Matný

Dub
PřírodníDub
KaliforniaDub Matný
Tmavý

(2) Rustic

Hikora Jack-
son SvětláDub Anglický
HamiltonHikora Jack-
son TmaváVĚNUJTE
POZORNOST!

Číslo v závorce, např. (1), označuje povrchovou skupinu.
Podívejte se na poslední stránky katalogu

Příplatky

rozměr „100“

ventilační podřez

akustický padací práh

polodrážkové: závěsy PRIME (příplatek k ceně zár.) (POUZE PN)

polodrážkové: běžný zámeček a čepový závěs v černé barvě

polodrážkové: magnetický zámeček a čepový závěs v černé barvě

polodrážkové a bezpolodrážkové: magnetický zámeček s nerezovým čelem

bezpolodrážkové: magnetický zámeček černý, bílý nebo zlatý

bezpolodrážkové: třetí závěs 3D (příplatek k ceně zár.)

bezpolodrážkové: 3D závěsy, zlatá barva (příplatek k ceně zár.)

reverzní polodrážka - příplatek ke křídlu

reverzní polodrážka - třetí závěs 3D (příplatek k ceně zár.)

reverzní polodrážka - třetí závěs 3D, barva zlatá (příplatek k ceně zár.)

posuvná křídla - podélné madlo

posuvná křídla - hákový zámeček s bočními madly

Vertikální prvek.
Optické zvětšení.



Vertical

Dveře s vertikálním sklem, které opticky zvětšuje vnitřní prostor. Designová řada se vyznačuje vertikálním členěním křídla – nejčastěji v podobě úzkého skla. Linie podél kliky je jemným prvkem, který zvýrazňuje interiér.



PORTA FOCUS PREMIUM

Více [➤ 156](#)



NATURA VECTOR

Více [➤ 152](#)

Podobné:
PORTA VECTOR PREMIUM [➤ 152](#)



PORTA LINE

Více [➤ 154](#)

Podobné:
PORTA RESIST [➤ 154](#)



PORTA FOCUS

Více [➤ 158](#)

Podobné:
PORTA FOCUS PREMIUM [➤ 156](#)
PORTA RESIST [➤ 154](#)
PORTA LOFT [➤ 160](#)
NATURA SPACE [➤ 156](#)



PORTA FOCUS PREMIUM

Více [➤ 156](#)

Podobné:
PORTA FOCUS [➤ 158](#)
NATURA SPACE [➤ 156](#)



PORTA LOFT

Více [➤ 160](#)

Podobné:
PORTA FOCUS PREMIUM [➤ 156](#)
PORTA FOCUS [➤ 158](#)
PORTA RESIST [➤ 154](#)
NATURA SPACE [➤ 156](#)

Další možnosti

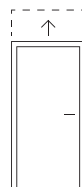

Vyšší

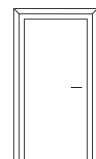

Ozdobné lišty
[➤ 210](#)

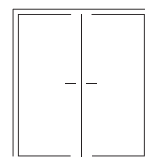

Dvoukřídle

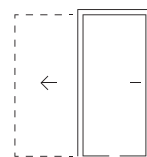

Posuvné [➤ 170](#)

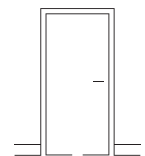

Soklové lišty
v mnoha barvách [➤ 231](#)



Další možnosti personalizace
najdete na stránkách dané
kolekce

Přizpůsobené řadě Vertical

Prohlédněte si všechny kliky a koule [➤ 190](#)

Kliky



Lago



Fioro



Magro Slim



Fresco

Prohlédněte si
designové řady
na stránce



PORTA VECTOR PREMIUM, NATURA VECTOR

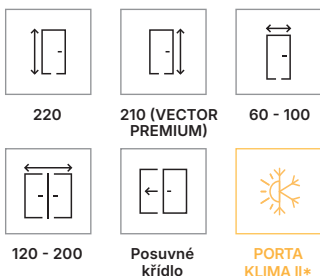

* volitelně změna třídy z PORTA KLIMA I na PORTA KLIMA II, viz str. 4

Doporučené zárubně

Zárubně v lakovaném povrchu Premium, Lak UV Premium Plus a přírodních dýhách:

Polodrážkové zárubně

- PORTA SYSTEM **HYDRO PROTECT™** (PORTA VECTOR PREMIUM)
- PORTA SYSTEM
- PORTA SYSTEM 90°

Bezpoldrážkové zárubně:

- PORTA SYSTEM ELEGANCE **HYDRO PROTECT™** (PORTA VECTOR PREMIUM)
- PORTA SYSTEM ELEGANCE
- PORTA SYSTEM ELEGANCE 90°
- LEVEL (PORTA VECTOR PREMIUM)

Zárubně s reverzní polodrážkou:

- PORTA SYSTEM s reverzní polodrážkou



Poznámky

- Norma ČSN EN 14351-2.
- Dvoukřídle dveře nejsou k dispozici s magnetickým zámekem.
- Ve dvoukřídlych bezpoldrážkových dveřích se nacházejí dvě křídla, jedno pasivní, druhé aktivní ve velikosti "60" ÷ "100".
- Pasivní křídlo (boční panel) v rozměrech "30", "40", "50" bez frézování (NATURA VECTOR).
- PORTA VECTOR PREMIUM: dostupný garážový balíček a změna výplně na dřevotřískovou desku plnou (volitelně za příplatek).



PORTA VECTOR PREMIUM B, Kašmír, klika Eleganto Černá

Konstrukce

Výplň tvoří "voština" nebo dřevotřísková deska vyztužená vnitřním rámem (varianta za příplatek). Celek je obložen HDF deskou. Výška „220“ zahrnuje výplň z děrované dřevotřískové desky a třemi závěsy. Při šířce "100" je nutný třetí závěs. NATURA VECTOR: celek je pokryt deskou potaženou vysoce kvalitní přírodní dýhou. Povrch křídla je chráněn ekologickými laky na vodní bázi.

Tyto dveře jsou součástí designové řady



Vertical



Příslušenství

Zjistěte více [↗](#) 190

Více na stránce



NATURA VECTOR: detail frézování - široké frézování



NATURA VECTOR: detail frézování - úzké frézování



PORTA VECTOR: detail frézování

PORTA VECTOR PREMIUM



B

NATURA VECTOR



B

Barvy

Vyobrazení větších vzorků dekorů na str. [252](#)

PORTA VECTOR PREMIUM:

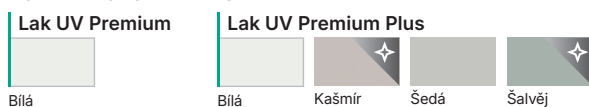

NATURA VECTOR:



Příplatky

rozměr „100“

výška křídla "220"

NOVINKA garážový balíček: viz str. 240

ventilační podřez

výplň děrovaná dřevotřísková deska

výplň z plně dřevotřískové desky

akustický padací práh

AKCE - akustický balíček

polodrážkové: závěsy PRIME (příplatek k ceně zár.) (POUZE PN)

polodrážkové: běžný zámeček a čepový závěs v černé barvě

polodrážkové: magnetický zámeček a čepový závěs v černé barvě

polodrážkové a bezpolodrážkové: magnetický zámeček s nerezovým čelem

bezpolodrážkové: magnetický zámeček černý, bílý nebo zlatý

bezpolodrážkové: třetí závěs 3D (příplatek k ceně zár.)

bezpolodrážkové: 3D závěsy, zlatá barva (příplatek k ceně zár.)

reverzní polodrážka - příplatek ke křídlu

reverzní polodrážka - třetí závěs 3D (příplatek k ceně zár.)

reverzní polodrážka - třetí závěs 3D, barva zlatá (příplatek k ceně zár.)

posuvná křídla - podélné madlo

posuvná křídla - hákový zámeček s bočními madly

PORTA LINE, NATURA LINE, PORTA RESIST s intarzií

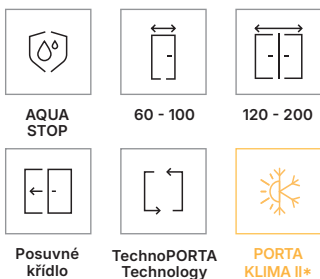

* volitelně změna třídy z PORTA KLIMA I na PORTA KLIMA II, viz str. 4

Doporučené zárubně

Polodrážkové zárubně

- PORTA SYSTEM **HYDRO PROTECT™** (PORTA LINE, PORTA RESIST)
- PORTA SYSTEM
- PORTA SYSTEM 90°

Bezpolodrážkové zárubně:

- PORTA SYSTEM ELEGANCE **HYDRO PROTECT™** (PORTA LINE, PORTA RESIST)
- PORTA SYSTEM ELEGANCE
- PORTA SYSTEM ELEGANCE 90°
- LEVEL (PORTA LINE)

Zárubně s reverzní polodrážkou:

- PORTA SYSTEM s reverzní polodrážkou



Poznámky

- Norma ČSN EN 14351-2.
- Možnost libovolného sestavení rozměrů křídel u dvoukřídlých dveří.
- Dvoukřídlé dveře nejsou k dispozici s magnetickým zámkem.
- Pasivní křídlo v rozměrech "60" až "100". Pasivní křídlo v rozměrech „30“, „40“, „50“ (tzv. boční panel), pouze v plné verzi (PORTA LINE, PORTA RESIST).
- Ve dvoukřídlých bezpolodrážkových dveřích se nacházejí dvě křídla, jedno pasivní, druhé aktivní ve velikosti "60" ÷ "100".
- Spodní hrana chráněná proti vlhkosti technologií TechnoPORTA AQUA STOP (PORTA LINE, PORTA RESIST).



PORTA LINE B.1, bílá, klika Lago Černá

Konstrukce

Výplň tvoří "voština" nebo dřevotřísková deska vyztužená vnitřním rámem (varianta za příplatek). Celek je obložen HDF deskou. Výplň z dřevotřískové desky obsahuje standardní přípravu ke zkrácení. Při šířce "100" je nutný třetí závěs. NATURA LINE: Výška „220“ zahrnuje výplň z děrované dřevotřískové desky a tři závěsy.

Tyto dveře
jsou součástí
designové řady



Vertical



Příslušenství

Zjistěte více [➤](#) 190

Více na
stránce



PORTA LINE, PORTA RESIST s intarzií

Další možnosti v této kolekci:



TechnoPORTA
Technology



B.1

B.1

NATURA LINE

Další možnosti v této kolekci:



220



B.1

Provedení

Křídla jsou doplněna intarzií ve stříbrné, zlaté nebo černé barvě o šířce 6 mm. U provedení CPL a Synchronní deska 3 mm jsou hrany křídla pokryty páskou ABS. PORTA RESIST: Křídlo je pokryto 3 mm deskou se synchronní strukturou, zárubeň je pokryta laminátem CPL 0,2 mm. NATURA LINE: Celý povrch je pokryt deskou potaženou vysoce kvalitní přírodní dýhou. Povrch křídla je chráněn ekologickými laky na vodní bázi.

Barvy

Vyobrazení větších vzorků dekorů na str. [252](#)

PORTA LINE:

(1) Uni Barvy

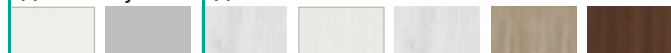

Bílá Šedá Borovice Andersen Wenge White Ořech Bělený Dub Klasický Dub Tmavý

(2) Uni Barvy



Bílá Kašmír Šedá Dub Salvador Bělený Dub Salvador Světlý Dub Arles Přírodní Dub Arles Toffee

(2) Traditional



Dub Arles Tmavý Dub Havana Dub Matný Dub Přírodní Dub Kalifornie Dub Matný Tmavý

(3) Traditional



Dub Lorenzo* Dub Kendal Přírodní Híkora Přírodní* Dub Přírodní Dub Corbridge Přírodní Ořech

(3) Modern



Dub Vicenza Dub Vicenza Šedá Kašmír Šedá Písková Prachově Šedá

(4) Uni Barvy



Šedá Písková Prachově Šedá

PORTA RESIST s intarzií:

(4) Traditional



Dub Pískový Dub Casella Bílá Dub Casella Přírodní Dub Casella Hnědá Dub Casella Marone

(4) Modern



Dub Casella Bílá Dub Casella Přírodní Dub Casella Hnědá Dub Casella Marone

(4) Rustic



Halifax Přírodní Halifax Tabak Dub Sherman

NATURA LINE:

Přírodní dýha



Dub 1 Dub Světlý Dub Winchester Tabacco Dub Hnědý Mocca

Přírodní dýha Dub Satin



Dub Světlý Dub Winchester Tabacco Dub Hnědý Mocca

Přírodní dýha Select Mat



Dub Ořech Tmavý

Přírodní dýha Uni



Dub Bílý Černá

VĚNUJTE POZORNOST!

Číslo v závorce, např. (1), označuje povrchovou skupinu. Podívejte se na poslední stránky katalogu

Příplatky

rozměr „100“

výplň děrovaná dřevotřísková deska

výplň z plné dřevotřískové desky

NOVINKA garážový balíček: viz str. 240

ventilační podřez

akustický padací práh

AKCE - akustický balíček

polodrážkové: běžný zámek a čepový závěs v černé barvě

polodrážkové: závěsy PRIME (příplatek k ceně zár.) (POUZE PN)

polodrážkové: magnetický zámek a čepový závěs v černé barvě

polodrážkové a bezpolodrážkové: magnetický zámek s nerezovým čelem

bezpolodrážkové: magnetický zámek černý, bílý nebo zlatý

bezpolodrážkové: třetí závěs 3D (příplatek k ceně zár.)

bezpolodrážkové: 3D závěsy, zlatá barva (příplatek k ceně zár.)

reverzní polodrážka - příplatek ke křídlu

reverzní polodrážka - třetí závěs 3D (příplatek k ceně zár.)

reverzní polodrážka - třetí závěs 3D, barva zlatá (příplatek k ceně zár.)

posuvná křídla - podélné madlo

posuvná křídla - hákový zámek s bočními madly

lam. CPL 0,2 - barvy označené*

lam. CPL 0,2 - SKUPINA UNI MATNÝ

výška křídla "220"

Přírodní dýha Dub Satin Bílý

Přírodní dýha Select Černý

PORTA FOCUS PREMIUM, NATURA SPACE



60 - 100



120 - 200

Posuvné
křídloPORTA
KLIMA I

Doporučené zárubně

Zárubně v lakovaném povrchu Premium, Lak UV Premium Plus a přírodních dřevách:

Polodrážkové zárubně

- PORTA SYSTEM **HYDRO PROTECT™** (PORTA FOCUS PREMIUM)
- PORTA SYSTEM
- PORTA SYSTEM 90°

Bezpolodrážkové zárubně:

- PORTA SYSTEM ELEGANCE **HYDRO PROTECT™** (PORTA FOCUS PREMIUM)
- PORTA SYSTEM ELEGANCE
- PORTA SYSTEM ELEGANCE 90°

Zárubně s reverzní polodrážkou:

- PORTA SYSTEM s reverzní polodrážkou

Polo-
drážkováBezpolo-
drážkováS reverzní
polodrážkou

Poznámky

- Norma ČSN EN 14351-2.
- Dvoukřídlové dveře nejsou k dispozici s magnetickým zámekem.
- Ve dvoukřídlových bezpolodrážkových dveřích se nacházejí dvě křídla, jedno pasivní, druhé aktivní ve velikosti "60" ÷ "100".
- Pevné rozměry skla, model 4.A.
- Ve verzi s reverzní polodrážkou není ventilační výřez k dispozici (pro modely 4.B, 4.C).
- PORTA FOCUS PREMIUM model 4.B k dispozici pouze s výplní z děrované dřevotřískové desky (bez příplatek).
- PORTA FOCUS PREMIUM: výměna výplně za plnou dřevotřískovou desku (volitelně za příplatek).
- NATURA SPACE: není k dispozici ventilační podřez a rekuperační zkrácení.



PORTA FOCUS PREMIUM 4.A, Bílá, klika Eleganto Černá

Konstrukce

V PORTA FOCUS PREMIUM tvoří výplň „voština“ nebo za příplatek dřevotřískovou deskou, zatímco v NATURA SPACE je výplň tvořena děrovanou dřevotřískovou deskou. Celek je obložen HDF deskou. Při volbě šířky "100" je vyžadován třetí závěs. NATURA SPACE: konstrukce vyrobená ze spárovky z jehličnatého dřeva.

Tyto dveře
jsou součástí
designové řady



Vertical



Příslušenství

Zjistěte více [➔](#) 190

Více na
stránce

NATURA SPACE:
dveře s matným
sklemPORTA FOCUS
PREMIUM: spoj
hrana na hranu se
sklem, bezpolo-
drážkové křídloPORTA FOCUS
PREMIUM: spoj
hrana na hranu se
sklem, polodrážko-
vé křídlo

PORTA FOCUS PREMIUM
 modely se sklem
4.A, k dispozici také
černé sklo

4.B



4.C



5.A

plný model
NATURA SPACE
 modely se sklem
G.1, k dispozici také
černé sklo

F.1



H.1

Provedení

Prosklené modely s bezpečnostním vrstveným sklem 8 mm matný.
 Model 4.A, G.1 lze objednat s černým sklem (volitelně za příplatek).

Barvy
PORTA FOCUS PREMIUM:
Lak UV Premium

Bílá

Lak UV Premium Plus

Bílá

 Vyobrazení větších vzorků dekorů na str. [252](#)
NATURA SPACE:
Přírodní dýha

Dub 1

Přírodní dýha Dub Satin

Dub Světlý

Dub
Winchester

Tabacco



Dub Hnědý



Mocca

Přírodní dýha Select Mat

Dub



Ořech Tmavý

Přírodní dýha Uni

Dub Bílý

Příplatky

rozměr „100“

výplň děrovaná dřevotřísková deska

výplň z plně dřevotřískové desky

černé sklo - model 4.A, G.1

ventilační podřez

akustický padací práh (modely ze sk. 5)

AKCE - akustický balíček (modely ze sk. 5)

Přírodní dýha Dub Satin Bílý

polodrážkové: běžný zámek a čepový závěs v černé barvě

polodrážkové: závěsy PRIME (příplatek k ceně zár.) (POUZE PN)

polodrážkové: magnetický zámek a čepový závěs v černé barvě

polodrážkové a bezpolodrážkové: magnetický zámek s nerezovým čelem

bezpolodrážkové: magnetický zámek černý, bílý nebo zlatý

bezpolodrážkové: třetí závěs 3D (příplatek k ceně zár.)

bezpolodrážkové: 3D závěsy, zlatá barva (příplatek k ceně zár.)

reverzní polodrážka - příplatek ke křídlu

reverzní polodrážka - třetí závěs 3D (příplatek k ceně zár.)

reverzní polodrážka - třetí závěs 3D, barva zlatá (příplatek k ceně zár.)

posuvná křídla - podélné madlo

posuvná křídla - hákový zámek s bočními madly

PORTA FOCUS



60 - 100



120 - 200

Posuvné
křídloPORTA
KLIMA I

Doporučené zárubně

Polodrážkové zárubně

- PORTA SYSTEM **HYDRO PROTECT™**
- PORTA SYSTEM
- PORTA SYSTEM 90°

Bezpolodrážkové zárubně:

- PORTA SYSTEM ELEGANCE **HYDRO PROTECT™**
- PORTA SYSTEM ELEGANCE
- PORTA SYSTEM ELEGANCE 90°
- LEVEL

Zárubně s reverzní polodrážkou:

- PORTA SYSTEM s reverzní polodrážkou

Polo-
drážkováBezpolo-
drážkováS reverzní
polodrážkou

Poznámky

- Norma ČSN EN 14351-2.
- Možnost libovolného sestavení rozměrů křídel u dvoukřídlých dveří.
- Dvoukřídlé dveře nejsou k dispozici s magnetickým zámkem.
- Pasivní křídlo v rozměrech "60" až "100". Pasivní křídlo v rozměrech „30“, „40“, „50“ (tzv. boční panel), pouze v plné verzi.
- Ve dvoukřídlých bezpolodrážkových dveřích se nacházejí dvě křídla, jedno pasivní, druhé aktivní ve velikosti "60" ÷ "100".
- Modely 4.B k dispozici pouze s výplní z děrované dřevotřískové desky (bez příplatku).
- Pevný rozměr skla, pouze modely skupiny 2, model 4.A.



PORTA FOCUS 4.A, Tmavý Dub Matný , zárubeň LEVEL, klika Lago Černá

Konstrukce

Výplň tvoří "voština" nebo dřevotřísková deska vyztužená vnitřním rámem (varianta za příplatek). Celek je obložen HDF deskou. Při šířce "100" je nutný třetí závěs.

Tyto dveře
jsou součástí
designové řady



Vertical



Příslušenství

Zjistěte více [↗](#) 190

Více na
stránce

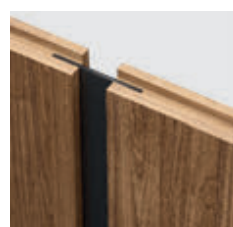

spoj hrana na hrana se sklem
polodrážkové křídlo



spoj hrana na hrana se sklem
bezpolodrážkové křídlo



Provedení

Laminované bezpečnostní sklo o tl. 8 mm, matné, model 4. Lze objednat s černým sklem (volitelně za příplatek). V provedení CPL jsou hrany křídla pokryty páskou ABS.

Barvy

Vyobrazení větších vzorků dekorů na str. [252](#)

<p>(1) Traditional</p> <p>Borovice Andersen Wenge White Ořech Bělený Dub Klasický Dub Tmavý</p>	<p>(2) Uni barvy</p> <p>Bílá Kašmír</p>	<p>(3) Traditional</p> <p>Akát Lake-land Světlý Dub Lorenzo* Dub Kendal Přírodní Híkora Přírodní* Dub Přírodní Dub Corbridge Přírodní Ořech</p>
<p>(2) Modern</p> <p>Šedá Fjord Olive</p>	<p>(2) Modern</p> <p>Dub Salvador Bělený Dub Salvador Světlý Dub Arles Přírodní</p>	<p>(3) Rustic</p> <p>Dub Craft Zlatý</p>
<p>(2) Traditional</p> <p>Dub Arles Toffee Dub Arles Tmavý Dub Havana Dub Matný Dub Přírodní Dub Kalifornia Dub Matný Tmavý</p>	<p>(4) Uni barvy</p> <p>Kašmír Šedá Písková Prachově Šedá</p>	<p>(3) Uni barvy</p> <p>Bílá Struktura Šedá Euro-invest Strukt. Antracit Struktura Černá struktura*</p>
<p>(3) Modern</p> <p>Dub Vicenza Dub Vicenza Šedá Dub Bookmatch</p>	<p>VĚNUJTE POZORNOST! Číslo v závorce, např. (1), označuje povrchovou skupinu. Podívejte se na poslední stránky katalogu</p>	

Příplatky

rozměr „100“

výplň děrovaná dřevotřísková deska

výplň z plné dřevotřískové desky

černé sklo - model 4.A

ventilační podřez

lam. CPL 0,2 – barvy označené *

polodrážkové: běžný zámek a čepový závěs v černé barvě

polodrážkové: závěsy PRIME (příplatek k ceně zár.) (POUZE PN)

polodrážkové: magnetický zámek a čepový závěs v černé barvě

polodrážkové a bezpolodrážkové: magnetický zámek s nerezovým čelem

bezpolodrážkové: magnetický zámek černý, bílý nebo zlatý

bezpolodrážkové: třetí závěs 3D (příplatek k ceně zár.)

bezpolodrážkové: 3D závěsy, zlatá barva (příplatek k ceně zár.)

reverzní polodrážka - příplatek ke křídlu

reverzní polodrážka - třetí závěs 3D (příplatek k ceně zár.)

reverzní polodrážka - třetí závěs 3D, barva zlatá (příplatek k ceně zár.)

posuvná křídla - podélné madlo

posuvná křídla - hákový zámek s bočními madly

PORTA RESIST, PORTA LOFT



60 - 100

120 - 200
(PORTA
RESIST)Posuvné křídlo
(PORTA
RESIST)PORTA
KLIMA II*

* volitelně změna třídy z PORTA KLIMA I
na PORTA KLIMA II, viz str. 4

Doporučené zárubně

Polodrážkové zárubně (PORTA RESIST):

- PORTA SYSTEM **HYDRO PROTECT™**
- PORTA SYSTEM
- PORTA SYSTEM 90°

Bezpolodrážkové zárubně:

- PORTA SYSTEM ELEGANCE
HYDRO PROTECT™
- PORTA SYSTEM ELEGANCE
- PORTA SYSTEM ELEGANCE 90°

Zárubně s reverzní polodrážkou:

- PORTA SYSTEM s reverzní polodrážkou

Polodrážko-
vé (PORTA
RESIST)

Bezpolodrážková

S reverzní
polodrážkou

Poznámky

- Norma ČSN EN 14351-2.
- Možnost libovolného sestavení rozměrů křídel u dvoukřídlých dveří.
- Dvoukřídlé dveře nejsou k dispozici s magnetickým zámekem.
- Pasivní křídlo v rozměrech "60" až "100". Pasivní křídlo v rozměrech „30“, „40“, „50“ (tzv. boční panel), pouze v plné verzi.
- Ve dvoukřídlých bezpolodrážkových dveřích se nacházejí dvě křídla, jedno pasivní, druhé aktivní ve velikosti "60" ÷ "100".
- Modely 4.B k dispozici pouze s výplní z děrované dřevotřískové desky (bez příplatku).
- Pevné rozměry skla, model 4.A.



PORTA LOFT 4.A, Dub Halifax Přírodní, sklo Černá, klika Eleganto Černá

Konstrukce

Výplň tvoří "voština" nebo dřevotřísková deska vyztužená vnitřním rámem (varianta za příplatek). Celek je obložen HDF deskou. Při šířce "100" je nutný třetí závěs.

Tyto dveře
jsou součástí
designové řady



Vertical



Příslušenství

Zjistěte více [↗](#) 190

Více na
stránce



PORTA RESIST:
spojení hrana na
hranu se sklem,
polodrážkové
křídlo



spoj hrana na
hranu se sklem,
bezpolodrážkové
křídlo



PORTA LOFT:
hrana, zárubeň
a příslušenství
v černé barvě

PORTA RESIST
s prosklením

4.A, k dispozici také černé sklo



4.B

PORTA LOFT
s prosklením

4.A, k dispozici také černé sklo



4.B

Provedení

Matné laminované bezpečnostní sklo o tl. 8 mm. Model 4.A. lze objednat s černým sklem (volitelně za příplatek). V provedení CPL jsou boky křídla pokryty páskou ABS. PORTA LOFT: zárubeň, závěsy, zámek a ABS hrana (pro všechny provedení) v černé barvě.

Barvy

Vyobrazení větších vzorků dekorů na str. [252](#)

PORTA RESIST:
(4) Traditional

Dub Pískový

(4) Modern

Dub Casella Bílá



Dub Casella Přírodní



Dub Casella Hnědá



Dub Casella Marone

(4) Rustic

Halifax Přírodní



Halifax Tabak



Dub Sherman

PORTA LOFT:
(1) Rustic

Akát Stříbrný



Dub Craft Zlatý



Dub Mauvella



Dub Catania



Akát Medový



Dub Šarlatový

(2) Traditional

Dub Matný



Dub Přírodní



Dub Kalifornie



Dub Matný Tmavý



Hikora Jackson Světla



Dub Anglický



Dub Sibiřský

(2) Rustic

Hikora Jackson Tmavá



Akát Lake-land Světly



Dub Lorenzo*



Dub Kendal Přírodní



Hikora Přírodní*



Dub Přírodní



Dub Corbridge



Přírodní Ořech

(4) Traditional

Dub Pískový



Dub Craft Zlatý



Halifax Přírodní



Halifax Tabak



Dub Sherman



Kašmír



Šedá Písková



Prachově Šedá

VĚNUJTE POZORNOST!

Číslo v závorce, např. (1), označuje povrchovou skupinu. Podívejte se na poslední stránky katalogu

Příplatky

rozměr „100“

výplň děrovaná dřevotřísková deska

výplň z plné dřevotřískové desky

černé sklo - model 4.A

ventilační podřez

lam. CPL 0,2 – barvy označené *

lam. CPL 0,2 – SKUPINA UNI MATNÝ

polodrážkové: běžný zámek a čepový závěs v černé barvě

polodrážkové: závěsy PRIME (příplatek k ceně zár.) (POUZE PN)

polodrážkové: magnetický zámek a čepový závěs v černé barvě

polodrážkové a bezpolodrážkové: magnetický zámek s nerezovým čelem

bezpolodrážkové: magnetický zámek černý, bílý nebo zlatý

bezpolodrážkové: třetí závěs 3D (příplatek k ceně zár.)

bezpolodrážkové: 3D závěsy, zlatá barva (příplatek k ceně zár.)

reverzní polodrážka - příplatek ke křídlu

reverzní polodrážka - třetí závěs 3D (příplatek k ceně zár.)

reverzní polodrážka - třetí závěs 3D, barva zlatá (příplatek k ceně zár.)

posuvná křídla - podélné madlo

posuvná křídla - hákový zámek s bočními madly

Maximální průhlednost a více světla



Glass

Skleněné dveře, které otevírají interiér světlu. Tato řada nabízí průhledná křídla v kovovém rámu (z oceli nebo hliníku) nebo v klasickém, teplém dřevěném rámu. Je to moderní řešení, které se osvědčí v každém interiéru – a je bezpečné i pro děti.



PORTA LOFT OCELOVÉ

Více [➤ 164](#)



PORTA LUMIA

Více [➤ 166](#)



PORTA GLASS

Více [➤ 168](#)

Další možnosti

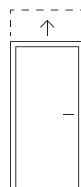

Vyšší

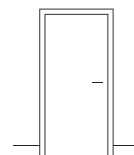

Soklové lišty
v mnoha barvách [➤ 231](#)



Další možnosti personalizace
najdete na stránkách dané
kolekce

Přizpůsobené řadě Glass

Celá nabídka kování [➤ 190](#)

Kování



madlo Estima



klika Glass

Prohlédněte si
designové řady
na stránce



PORTA LOFT OCELOVÉ



80 - 90

PORTA
KLIMA I

Doporučené zárubně

Bezpolodrážkové zárubně:

- Ocelová zárubeň určená pro tento produkt

Bezpolo-
drážková

Poznámky

- Norma ČSN EN 14351-2.
- POUZE PN
- Všechny rozměry ➔ 254

Kompletní sada

- Ocelové křídlo
- Speciální ocelová zárubeň
- Sada kování: tři závěsy, madlo, magnet



PORTA LOFT OCELOVÉ, model 2, Šampaňská, kouřové sklo Grafit a rýhované

Konstrukce

Ocelová křídla v barvě Černá struktura, Bílá struktura, Antracit struktura nebo Šampaňská (práškové lakování). Rám o průřezu 40 mm x 20 mm, vnitřní sloupky šířky 15 mm. Čiré, matné, bezpečnostní laminované sklo o tloušťce 6 mm nebo za příplatek kouřové grafitové o tloušťce 6 mm, rýhované o tloušťce 4 mm.

Tyto dveře
jsou součástí
designové řady



Glass



barva Šampaňská, sklo rýhované



barva Bílá struktura, průhledné sklo



barva Antracit, matné sklo



barva Černá struktura, kouřové sklo Grafit

Více na
stránce



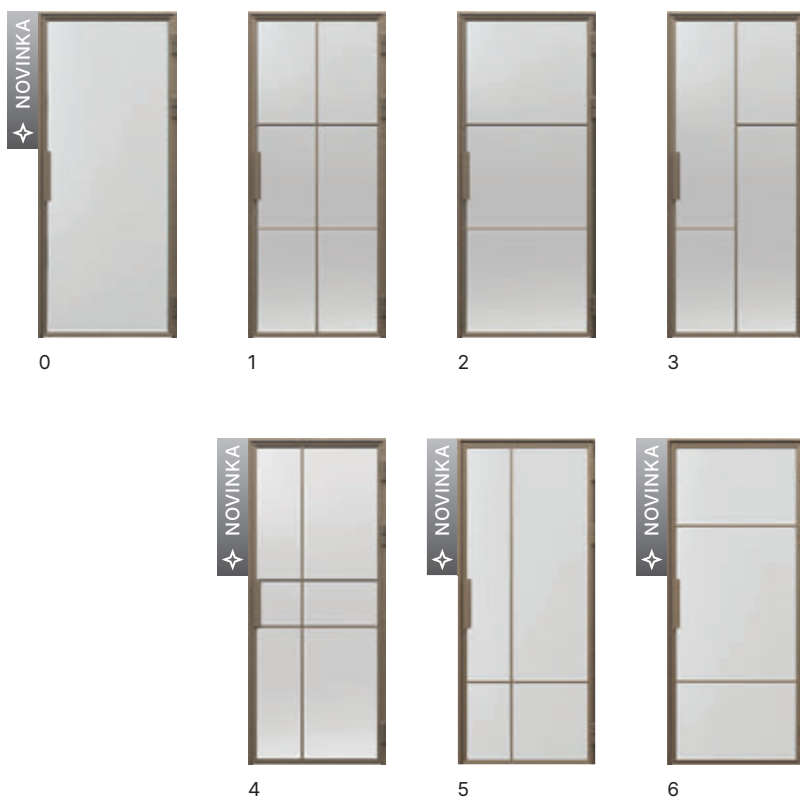

Skla

Vyobrazení větších vzorků na str. [➤ 203](#)

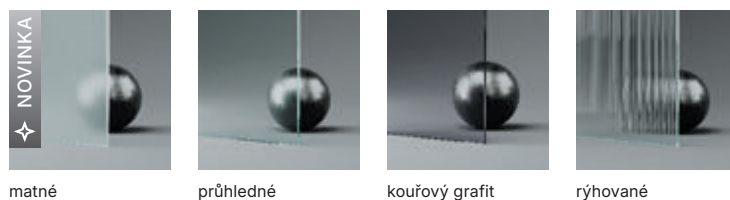

Barvy

Vyobrazení větších vzorků dekorů na str. [➤ 252](#)

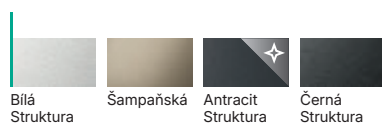

Příplatky

výměna skla na kouřové grafit nebo rýhované

PORTA LUMIA

AQUA
STOP

Rámové



220



210



80 - 90

PORTA
KLIMA I

Doporučené zárubně

Bezpolodrážkové zárubně:

- PORTA SYSTEM ELEGANCE
- PORTA SYSTEM ELEGANCE 90°

Bezpolo-
drážková

Poznámky

- Norma ČSN EN 14351-2.
- Minimální vzdálenost otvorů pro madlo: 18 mm od skla.
- Spodní hrana dveří je chráněna proti vlhkosti pomocí technologie TechnoPORTA AQUA STOP.

Příslušenství

- 2 závěsy 3D bezpolodrážkové.
- Magnetický zámek.
- Barvy kování: bílá, černá, matná stříbrná.



PORTA LUMIA 0, Dub Arles Tmavý, madlo Černé

Konstrukce

Svislé a vodorovné rámy z borovicového lepeného dřeva o šířce 80 mm. Křídlo není možné zkrátit. Výrobek je k dispozici se sklem o tloušťce 6 mm: čiré bezpečnostní sklo, matné vrstvené bezpečnostní sklo nebo rýhované sklo za příplatek. Výška „220“ obsahuje tři závěsy.

Tyto dveře
jsou součástí
designové řady



Glass

Více na
stránce



madlo Estima



magnetický zámek



závěs 3D



Skla

Vyobrazení větších vzorků na str. [203](#)

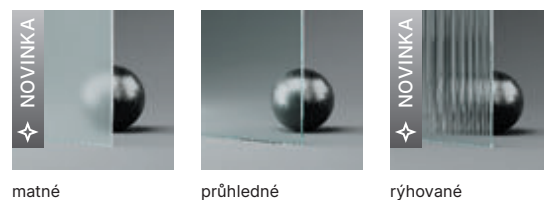

Barvy

Vyobrazení větších vzorků dekorů na str. [252](#)

(2) Uni barvy



(2) Modern

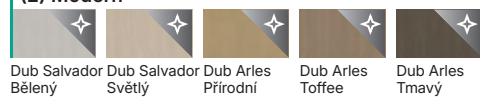

(2) Traditional

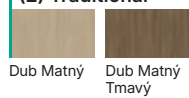

Příplatky

výška křídla "220"

rýhované sklo

bezpolodrážkové: třetí závěs 3D ve stříbrné, černé nebo bílé barvě (příplatek k ceně zár.)

speciální protiplech do zárubně (příplatek k ceně zár.)

madlo ESTIMA (bílé nebo černé)

PORTA GLASS



60 - 90

PORTA
KLIMA I

Doporučené zárubně

- PORTA SYSTEM
- OCELOVÉ



8 mm

Poznámky

- Norma ČSN EN 14351-2.
- Zámek a závěsy jsou baleny samostatně.
- Šířka linie u provedení s malovanými rámečky - 30 mm. Mřížky jsou malované na straně, kterou se otevírá k sobě.
- Matné sklo je pískované na straně, kterou se otevírá k sobě, na druhé straně je hladké a lesklé.
- CN ve rozměrech 70-90, pro všechny typy tabulí

Příslušenství

- Běžný zámek (pouze klika), s WC zámek nebo na cylindrickou vložku ve stříbrné nebo černé barvě.
- Dva závěsy ve stříbrné nebo černé barvě.

Konečná cena dveří PORTA GLASS se skládá z několika prvků

- Celoskleněné křídlo
- Zárubeň
- Sada kování



PORTA GLASS, Matné Grafitové sklo

Konstrukce

Tabule bezpečnostního skla o tloušťce 8 mm s připravenými otvory pro montáž zámku a závěsů.

Tyto dveře
jsou součástí
designové řady



Glass

Více na
stránce

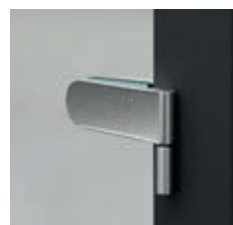

stříbrný závěs



stříbrný zámek

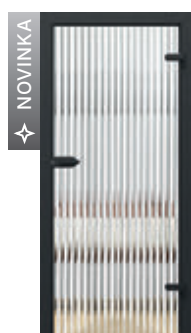

rýhované sklo

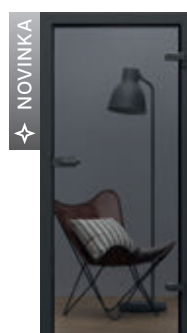
grafitové sklo
matné

grafitové sklo



matné sklo

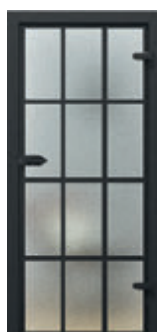
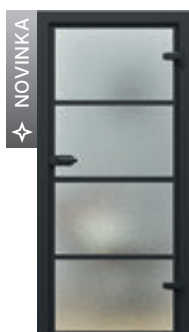
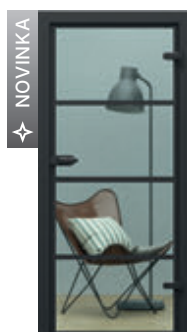
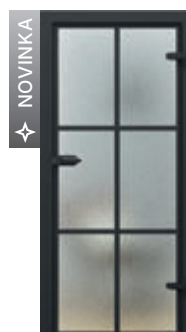
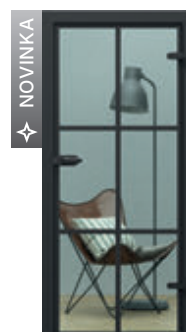

průhledné sklo

matné sklo
s malovanou
mřížkouprůhledné sklo
s malovanou
mřížkoumatné sklo
s malovanou
mřížkou, vzor 2průhledné sklo
s malovanou
mřížkou, vzor 2matné sklo
s malovanou
mřížkou, vzor 3průhledné sklo
s malovanou
mřížkou, vzor 3

Příplatky

rozměr "90"

ventilační podřez

Dveře skládací a posuvné systémy

Rozlišujeme dva druhy posuvných systémů:



Podomítkový systém

Dveře mizí ve stěně

V systémech:

KOMPAKT
BEZOBLOŽKOVÝ



Nástěnný systém

Dveře se posouvají podél stěny

V systémech:

PORTA
BLACK
SLIDE
EFEKT

Objevte výhody dveří skládacích a posuvných dveří

- 1** Posuvné systémy jsou kompatibilní se všemi kolekcemi dveří PORTA.
- 2** Lze je použít například mezi kuchyní a obývacím pokojem, čímž **se obě místnosti propojí nebo oddělí** – podle potřeby.
- 3** Zabírají méně místa / **šetří místo**.
- 4** **Umožňují větší svobodu** při rozmísťování nábytku, vysokých rostlin v květináčích nebo jiných dekorativních prvků.

Tip

**NAKUPUJTE
VÝHODNĚ V SADĚ**
systém + křídlo + madlo
Naleznete na stránce [➤ 190](#)



Jak vybrat posuvné dveře?

Možné úpravy

- 1 Použití zavírače, který zajišťuje tiché a plynulé dovření křídla.
- 2 Použití dvoukřídlových dveří s dodatečnou synchronizací – mechanismus umožňuje posun obou křídel současně při jejich otevírání nebo zavírání.
- 3 Použití distančních podložek – u vybraných nástěnných systémů je možné objednat dodatečné podložky, které umožňují odsazení křídla od stěny tak, aby se mohlo volně posouvat podél stěnového systému. Toto řešení je užitečné v případě použití podlahových lišt.
- 4 Nástěnný systém PORTA v provedení bez tunelu – zakázkové řešení, při objednávce tohoto systému v provedení bez tunelu se upravuje celý produkt (systém + posuvné křídlo).
- 5 Křídlo se zrcadlem – umožňuje opticky zvětšit prostor a prosvětlit interiér.



Nástěnný systém

S TUNELEM

Ve variantě s viditelnými obložkami zárubně kolem dveřního otvoru (systém PORTA).



BEZ TUNELU

Ve verzi bez obložek se systém skládá z křídla a horní lišty nebo horního systému (systém BLACK, SLIDE, EFEKT).



Podomítkový systém

S TUNELOVOU ZÁSTAVBOU

Ve verzi s viditelnými obložkami zárubně kolem dveřního otvoru (systém KOMPAKT).



BEZ TUNELOVÉ ZÁSTAVBY

Ve skryté verzi je v celé konstrukci viditelné pouze křídlo (BEZOBLOŽKOVÝ systém).



Na co si dát pozor při navrhování?

- 1 Ujistěte se, že stěna, na kterou plánujete instalovat posuvné dveře, nemá žádné vypínače ani zásuvky. Po otevření mohou dveře překrýt plánované instalační prvky.
- 2 Vyberte si typ posuvného systému již ve fázi návrhu – posuvný systém uvnitř stěny vyžaduje postavení a zpevnění stěny, ve které je umístěno stavební pouzdro.
- 3 Zkontrolujte montážní otvory – budou se lišit v závislosti na zvoleném posuvném systému.
- 4 Montáž posuvných dveří je možná po správné přípravě dveřního otvoru (rovná stěna a rovná podlaha).
- 5 Pro posuvné systémy zvolte vhodné posuvné křídlo. Do systémů PORTA a KOMPAKT jsou vhodná všechna naše interiérová křídla v posuvném provedení. Pokud chcete v ostatních systémech použít jiná křídla, bude nutné provést dodatečné úpravy.

POZOR: u posuvných dveří není možné provést ventilační podřez.

Volba posuvného systému závisí na cíli, kterého chcete v navrženém interiéru dosáhnout.

MINIMALISTICKÝ EFEKT

Doporučujeme použít systém bez tunelové zástavby - bez obložkové zárubně.

DVEŘE S CHARAKTEREM

Pokud však chcete zdůraznit charakter interiéru, vyberte systém s výraznými akcenty, např. nástěnný BLACK.



Skládací dveře ALFA, BETA



60 - 100
(ALFA)



60 - 90
(BETA)



Posuvné
křídlo

Zárubně

- Modifikovaná zárubeň PORTA SYSTEM, rozsah šířek od B do K.



Polo-
drážkové
(ALFA)



Bezpolo-
drážkové
(BETA)

Kompletní sada se skládá z

- Vodicí systém (za příplatek za sadu).
- Dvoukřídle křídlo.
- Zárubně PORTA SYSTEM (modifikované).

Poznámky

- Národní technické posouzení ITB-KOT-2017/0184 2. vydání.

Příslušenství

- Těsnění.
- Tři skryté stříbrné závěsy.

ALFA:

- Zámek: na běžný klíč, s WC zámek nebo přizpůsobený pro cylindrickou vložku.
- Protiplech zámku.

BETA:

- Vodicí mechanismus.
- Kulaté madlo.



ALFA, BETA, Bílá

Konstrukce

Křídla jsou vyplněna stabilizační výplní „voština“ nebo děrovanou dřevotřískou, vyztuženou vnitřním příčkou z překližky (volitelně za příplatek).

ALFA jsou asymetricky dělené dvoudílné dveře s klasickým zámekem v křídle a západkou v profilu rámu.

BETA jsou dvoudílné symetricky dělené dveře bez zámku.

Polodrážkové křídlo



Způsob otevírání dveří*
(pohled shora)

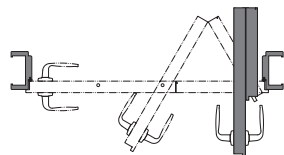

PRAVÉ DVEŘE

Bezpolodrážkové křídlo



Způsob otevírání dveří*
(pohled shora)

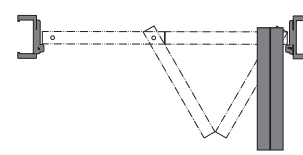

PRAVÉ DVEŘE

*POZOR: Specifika kování při úplném otevření křídel způsobuje zúžení průchodu (cca 10 cm).

Tabulka rozměrů

Typ zárubně	Rozměr	S _s	H _s	D _s	S _o	H _o	O _s	O _w	S _b	H _b	S _z (6)	S _z (8)	H _z (6), (8)	T _{s/w}
System ALFA	60	647	1955	40	685	2015	465	1971	650	1998	750	790	profil (6) / (8) 2043/2063	±20/10
	70	747			785		565		750		850	890		
	80	847			885		665		850		950	990		
	90	947			985		765		950		1050	1090		
	100	1047			1085		865		1050		1150	1190		
System BETA	60	592	1945	40	685	2025	455	1971	650	2004	750	790	profil (6) / (8) 2043/2063	±20/10
	70	692			785		555		750		850	890		
	80	792			885		655		850		950	990		
	90	892			985		755		950		1050	1090		

Legenda k rozměrům

- S_s celková šířka křídla (včetně polodrážek)
H_s celková výška křídla (včetně polodrážky)
D_s tloušťka křídla
S_o šířka otvoru ve stěně připraveného pro osazení zárubně
H_o výška otvoru ve stěně připraveného pro osazení zárubně, měřená od úrovně dokončené podlahy
O_s šířka otvoru zárubně (rozměr je zmenšen o tloušťku křídel zavěšených na zárubni)

- O_w výška stavebního otvoru (měřená od úrovně dokončené podlahy)
S_b šířka zárubně, rozměr bez krycích lišt
H_b výška zárubně, rozměr bez krycích lišt
S_z celková šířka zárubně, rozměr s krycími lištami
H_z celková výška zárubně, rozměr s krycími lištami
T_{s/w} povolená tolerance odchylky šířky | výška otvoru ve stěně

Věnujte pozornost záklopů 60/80 mm v tabulkách rozměrů (S_z).

Barvy přizpůsobené barvě křídla
v posuvné verzi

Vyobrazení větších vzorků
dekorů na str. 252

(1) Lak	(1) Povrch Syntetický	(2) Povrch Syntetický / Soft CPL	(3) Laminát CPL
---------	--------------------------	--	--------------------

K ceně kompletní sady je třeba připočítat cenu zárubně PORTA SYSTEM pro jednokřídlé dveře v příslušném rozsahu regulace, viz 214

Příplatky

vodící systém ALFA (příplatek k sadě)

rozměr „100“ (ALFA)

výplň děrovaná dřevotřísková deska

ventilační podřez

lam. CPL 0,2 – barvy označené *

lam. CPL 0,2 – SKUPINA UNI MATNÝ

Posuvný systém PORTA

Zárubně

- Zárubeň PORTA SYSTEM v provedení „tunel“.

Kompletní sada se skládá z

- Nástěnný systém.
- Křídla* (ve verzi „posuvná“).
- Zárubně* (ve verzi „tunel“).

* není zahrnuto v ceně

Poznámky

- Národní technické posouzení ITB-KOT-2017/0184 2. vydání.
- Sada je univerzální co do směru posuvu křídla. Směr lze změnit otočením dorazového hranolu na levé nebo pravé straně tunelu PORTA SYSTEM.

Příslušenství v ceně systému

- Kolejnice s vozíčky.
- Protiplech zámku.
- Kártáčové těsnění samolepící.
- Prvek vedoucí a stabilizující křídlo ve svislé poloze, montovaný k podlaze.



Posuvný systém PORTA, PORTA KONCEPT A.9, šedý

Konstrukce

Systém se skládá z kolejnice včetně vozíku, kolejnicového krytu (garnýž) a dorazového hranolu. Kryt a dorazový hranol jsou vyrobeny z dřevotřísky a MDF. Systém PORTA lze použít s jakýmkoliv dveřmi z kolekce PORTA v posuvném provedení.

Posuvný systém PORTA

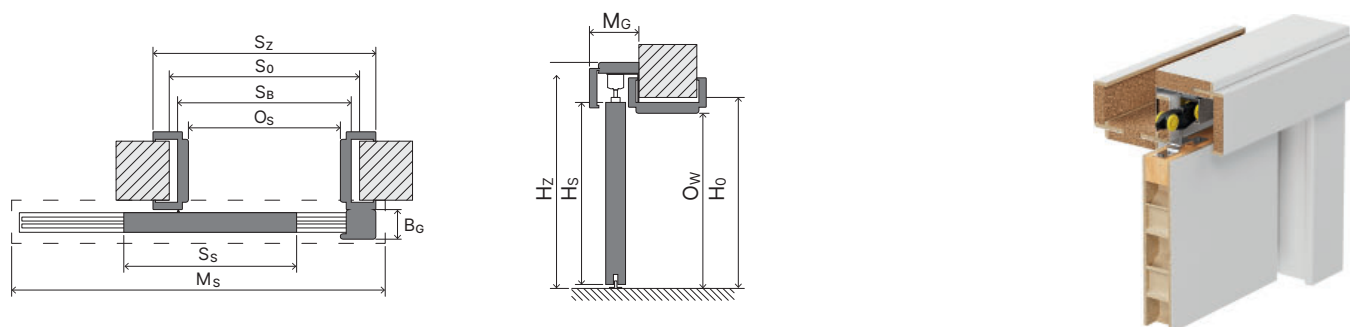

Tabulka rozměrů

	Rozměr	S _s	H _s	D _s	S _o (6)/(8)	H _o	O _s (6)/(8)	O _w	H _z	M _s (6)/(8)	M _g	B _c	T _{s/w}
Posuvný systém PORTA	60	644	1985	40	684	2015	606	1971	2074	1413	103	60	±20/10
	70	744			784		706			1613			
	80	844			884		806			1813			
	90	944			984		906			2013			
	100	1044			1084		1006			2213			

Legenda k rozměrům

S _s	celková šířka křídla (včetně polodrážek)	O _w	průchozí výška zárubní (měřená od úrovně dokončené podlahy)
H _s	celková výška křídla (včetně polodrážky)	H _z	celková výška zárubně, rozměr s krycími lištami
D _s	tloušťka křídla	M _s	šířka garnýže posuvného systému
S _o	šířka otvoru ve stěně připraveného pro osazení zárubně	M _g	tloušťka garnýže posuvného systému
H _o	výška otvoru ve stěně připraveného pro osazení zárubně, měřená od úrovně dokončené podlahy	B _c	šířka dorazového hranolu posuvného systému
O _s	průchozí šířka zárubní	T _{s/w}	povolená tolerance odchylky šířky výška otvoru ve stěně

Věnujte pozornost obložkám 60/80 mm v tabulkách rozměrů (S_o, O_s, M_s).

Barvy přizpůsobené barvě křídla v posuvné verzi

- (1) Povrch Syntetický
- (2) Povrch Syntetický / Soft CPL
- (3) Laminát CPL
- (2) Fólie Lakovaná Premium
- Přírodní dýha Select a Přírodní dýha Dub
- Přírodní dýha Satin

Vyobrazení větších vzorků dekorů na str. ➔ 252

Příplatky

lam. CPL 0,2 – barvy označené *

lam. CPL 0,2 – SKUPINA UNI MATNÝ

Přírodní dýha Dub Satin Bílý

Přírodní dýha Select Černá

Posuvný systém KOMPAKT

Zárubně

- Zárubně vyrobené ve verzi „tunel“ jsou ve verzích určených pro stěny tloušťce 100, 125 a 150 mm.
- Zárubeň vyrobená ve verzi „tunel“ určená pro zeď o tloušťce 125 mm je kompatibilní se stavebním pouzdrem PORTA.
- Všechny výše uvedené tunely jsou kompatibilní se stavebními pouzdry předních evropských výrobců (je třeba zkontrolovat rozměry S_{o,H_o}).

Poznámky

- Systém je připraven pro sádkartonové stěny o tloušťce 125 mm.
- Národní technické posouzení ITB-KOT-2017/0184 2 vydání.
- Existuje možnost objednání dalších symetrických a nesymetrických rozšíření tunelů (objednávka v rámci kontraktu).
- Tunel 100 mm je dostupný s křídly bez rámečků.

Příslušenství v ceně systému

- Stavební pouzdro určené pro stěnu o tloušťce 125 mm.
- Kolejnice s vozíčky a prvkem vedoucím křídlo, který se montuje k podlaze.
- Protiplech hákového zámku (volitelná výbava za příplatek ke křídlu).
- Protiprachové kartáčové těsnění (pouzdra určená pro stěny o tloušťce 125 a 150 mm).



Posuvný systém KOMPAKT, PORTA KONCEPT A.9, Dub Přírodní Arles

Konstrukce

Systém pro stěnu 125 mm se skládá z ocelového pouzdra z pozinkované oceli s kompletním posuvným systémem, což je konstrukce skrytá uvnitř stěny a zárubně "tunel" z dřevotřísky a MDF.

Způsob otevírání dveří

POZOR! Zárubeň KOMPAKT System od PORTA je navržena pro pouzdra PORTA a pouzdra předních evropských výrobců. Doporučujeme zkontrolovat rozměry S_{o,H_o} před montáží zárubně KOMPAKT na ocelové zárubně jiných výrobců.

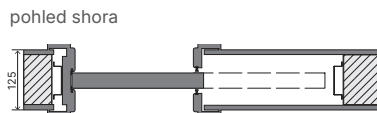

POSUVNÝ SYSTÉM KOMPAKT
(TUNEL + STAVEBNÍ POUZDRO URČENÉ
PRO STĚNU O TLOUŠŤCE 125 MM)

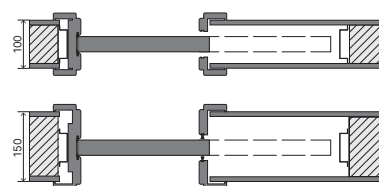

POSUVNÉ SYSTÉMY KOMPAKT URČENÉ
PRO STĚNY O TLOUŠŤCE 100 A 150 MM

Posuvný systém KOMPAKT

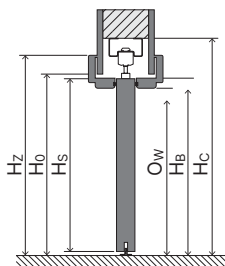
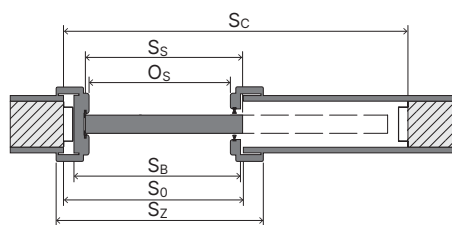

hákový zámek



stavební pouzdro

Tabulka rozměrů

	Rozměr	S _s	H _s	D _s	S _o	H _o	O _s	O _w	S _b	H _b	S _z (6)	S _z (8)	H _z (6)/(8)	S _c	H _c	T _{s/w}
Posuvný systém KOMPAKT - jednokřídlý	60	644	1985	40	660	2020	600	1973	654	1995	744	784	2045 / 2065	1355	2085	±10/5
	70	744			760		700		754		844	884		1555		
	80	844			860		800		854		944	984		1755		
	90	644			960		900		954		1044	1084		1955		
	100	1044			1060		1000		1054		1144	1184		2155		
Posuvný systém KOMPAKT - dvoukřídlý	2×60	2× 644	1985	40	1300	2020	1249	1973	1293	1995	1393	1433	2045 / 2065	2845	2085	±10/5
	2×70	2× 744			1500		1449		1493		1593	1633		3045		
	2×80	2× 844			1700		1649		1693		1793	1833		3445		
	2×90	2× 644			1900		1849		1893		1993	2033		3845		
	2×100	2× 1044			2100		2049		2093		2193	2233		4245		

Legenda k rozměrům

- S_s celková šířka křídla (včetně polodrážek)
 H_s celková výška křídla (včetně polodrážky)
 S_o šířka otvoru v ocelové kazetě k osazení zárubně imitující dřevo
 H_o výška otvoru v ocelové kazetě k osazení zárubně imitující dřevo
 O_s průchozí šířka zárubní
 O_w průchozí výška zárubní
 S_b šířka zárubně, rozměr bez krycích lišt

- H_b výška zárubně, rozměr bez krycích lišt
 S_z celková šířka zárubně, rozměr s krycími lištami
 H_z celková výška zárubně, rozměr s krycími lištami
 S_c šířka otvoru ve zdi pro zabudování kazety
 H_c výška otvoru ve zdi pro zabudování kazety (měřena od úrovně dokončené podlahy)
 T_{s/w} povolená tolerance odchylky šířky | výška otvoru ve stěně

Věnujte pozornost páskům 60/80 mm v tabulkách rozměrů (S_z, H_z).

Barvy přizpůsobené barvě křídla v posuvné verzi

Vyobrazení větších vzorků dekorů na str. ➔ 252

Systém KOMPAKT jednokřídlý	(1) Povrch Syntetický	(2) Povrch Syntetický / Soft CPL	(3) Laminát CPL	(2) Fólie Lakovaná Premium	(3) Lak UV Premium Plus
----------------------------	-----------------------	----------------------------------	-----------------	----------------------------	-------------------------



PORTA KONTRAKT
 Možnost objednání v přírodní dýze.

Příplatky

lam. CPL 0,2 – barvy označené *

lam. CPL 0,2 – SKUPINA UNI MATNÝ

systém synchronizace zavírání - dvoukřídlé dveře

Posuvný systém BEZOBLOŽKOVÝ

Konstrukce bezobložkového posuvného systému

- Posuvný systém je vyroben z hliníkových profilů přizpůsobených pro montáž v KG systémech nebo zděných stěnách z plné cihly. Lze použít s křídly o tloušťce 40 mm.
- Systém je vybaven sadou příslušenství a funkcí umožňujících přesnou montáž systému a regulaci křídla (nastavení hloubky zasunutí křídla do systému, nastavení polohy křídla vůči zárubni - ve výšce +/- 2,5 mm) a demontovatelným nosníkem umožňujícím výměnu křídla, sadou těsnění, vodících lišt, ložiskových válečků.

Poznámky

- Norma ČSN EN 14351-2 – křídlo.
- Národní technické posouzení ITB-KOT-2020/1281 vydání 1 - posuvný systém.
- Systém připravený pro sádkartonové stěny o tloušťce 100 mm nebo 125 mm.

Příslušenství v ceně systému

- Stavební pouzdro.
- Protiplech hákového zámku (volitelná výbava za příplatek ke křídlu).



Posuvný systém BEZOBLOŽKOVÝ, Lak Premium

Konstrukce

Výplň tvoří „voština“ nebo dřevotřísková deska s otvory (volitelně za příplatek). Celek je obložen HDF deskou.



křídlo s hákovým zámkem



speciální madla (kulatá nebo hranatá)

Posuvný systém BEZOBLOŽKOVÝ

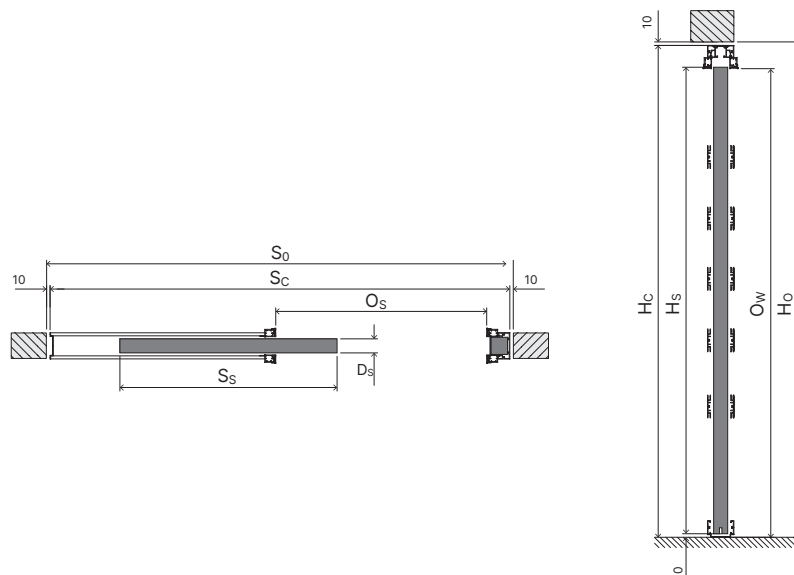

Způsob otevírání dveří

Systém nevyžaduje použití zárubně s krycími obložkami. Pouzdro je určeno pro instalaci do sádkartonových stěn.

pohled shora



POSUVNÝ SYSTÉM URČENÝ PRO STĚNU O TLOUŠŤCE 100 MM.



POSUVNÝ SYSTÉM URČENÝ PRO STĚNU O TLOUŠŤCE 125 MM.

Tabulka rozměrů

	Rozměr	S_s	H_s	D_s	S_0	H_0	O_s	O_w	S_b	H_b	S_z	H_z	S_c	H_c	$T_{s/w}$
Bezobložkový systém	70	744	1985	40	1580	2070	726	1991	823	2022	1560	2056	1580	2070	±20/10
	80	844			1780		826		923		1760		1780		
	90	944			1980		926		1023		1960		1980		

Legenda k rozměrům

S_s	celková šířka křídla (včetně polodrážek)	O_s	průchozí šířka
H_s	celková výška křídla (včetně polodrážky)	O_w	průchozí výška (měřena od úrovně dokončené podlahy)
D_s	tloušťka křídla	S_c	šířka otvoru ve zdi pro zabudování kazety
S_0	šířka otvoru ve stěně připraveného pro osazení zárubně	H_c	výška otvoru ve zdi pro zabudování kazety (měřena od úrovně dokončené podlahy)
H_0	výška otvoru ve stěně připraveného pro osazení zárubně, měřena od úrovně dokončené podlahy	$T_{s/w}$	povolená tolerance odchylky šířky výška otvoru ve stěně

Barvy stejné jako u dveří PORTA HIDE ➔ 80

Vyobrazení větších vzorků dekorů na str. ➔ 252

(1) Základní lak	(2) Lak UV Premium	(3) Lak UV Premium Plus	(2) Povrch Syntetický	Přírodní dýha Select Mat	Přírodní dýha
------------------	--------------------	-------------------------	-----------------------	--------------------------	---------------

Příplatky

výplň děrovaná dřevotřísková deska

hákový zámek s madlem

kulaté nebo hranaté madlo

Přírodní dýha: Dub Matný

Přírodní dýha matná: Dub, Dub Bianco, Ořech Taupe

Přírodní dýha: Dub Satin Bílá, Přír. Select Černá

Posuvný systém BLACK

Poznámky

- Norma ČSN EN 14351-2.
- Sada je univerzální z hlediska směru posuvu křídla.
- Systém je určen pro montáž na menší než typický stavební otvor.
- Není k dispozici s hákovým zámkem.
- V případě dvoukřídleho systému je nutno objednat dva systémy, dvě křídla a spojovací svorku.

Při použití distančních podložek lze křídlo posunout o 10 mm od stěny. Systém BLACK lze kombinovat s posuvnými křídly z jiných kolekcí PORTA:

- Systém BLACK typ LUNA lze objednat s libovolným posuvným křídlem.
- Systém BLACK typu REA je určen výhradně pro použití s rámovými křídly nebo s deskovými křídly s výplní z děrované dřevotřískové desky.

Příslušenství v ceně systému

- Kolejnice 2000 mm.



Posuvný systém BLACK Rea

Konstrukce

Výplň tvoří „voština“ nebo dřevotřísková deska s otvory (volitelně za příplatek). Celek je pokryt HDF deskou.



typ REA



typ LUNA



NOVINKA
✦
vodící lišta namontovaná na stěnu



madlo Black 1

Tabulka rozměrů

	Rozměr	S _s	H _s	D _s	S _o	H _o	M _s	T _{s/w}
Posuvný systém BLACK	70	744	2045	40	680	2015	2000	±10/5
	80	844			780			
	90	944			880			
	100	1044			980			

* V případě použití jiného křídla než PORTA BLACK je třeba snížit výšku otvoru ve stěně o 60 mm.

	Rozměr	S _{s1}	S _{s2}	H _s	D _s	S _o	H _o	M _s	T _{s/w}
Dvoukřídlový posuvný systém BLACK	70 + 70	744	744	2045	40	1425	2015	4000	±10/5
	80 + 70	844	744			1525			
	80 + 80	844	844			1625			
	90 + 70	944	744			1625			
	90 + 80	944	844			1725			
	90 + 90	944	944			1825			
	100 + 70	1044	744			1725			
	100 + 80	1044	844			1825			
	100 + 90	1044	944			1925			
	100 + 100	1044	1044			2025			

Legenda k rozměrům

S_s celková šířka křídla (včetně polodrážek)
 H_s celková výška křídla (včetně polodrážky)
 D_s tloušťka křídla
 S_o šířka otvoru ve stěně připraveného pro osazení zárubně

H_o výška otvoru ve stěně připraveného pro osazení zárubně, měřená od úrovně dokončené podlahy
 M_s šířka maskovacího rámu posuvného systému
 T_{s/w} povolená tolerance odchylky šířky | výška otvoru ve stěně

Barvy přizpůsobené barvě křídla v posuvné verzi

Vyobrazení větších vzorků dekorů na str. [252](#)

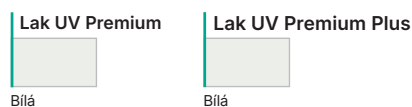
Příplatky

výplň děrovaná dřevotřísková deska

madlo Black 1 jednostranné

podélné madlo pro posuvné dveře

spojovací svorka pro dvoukřídlové řešení

sada dvou tichých dorazů

sada pěti distančních podložek

vodící lišta křídla montovaná do stěny

Posuvný systém SLIDE

Poznámky

- Norma ČSN EN 14351-2.
- Systém je určen pro montáž na menší než typický stavební otvor.
- Není k dispozici s háčkovým zámkem.

Příslušenství v ceně systému

- Posuvná lišta 2000 mm.
- Sada dvou tichých dorazů.



Konstrukce

Výplň tvoří děrovaná dřevotřísková deska.
Celá konstrukce je pokryta deskou HDF.

Směry otevírání dveří

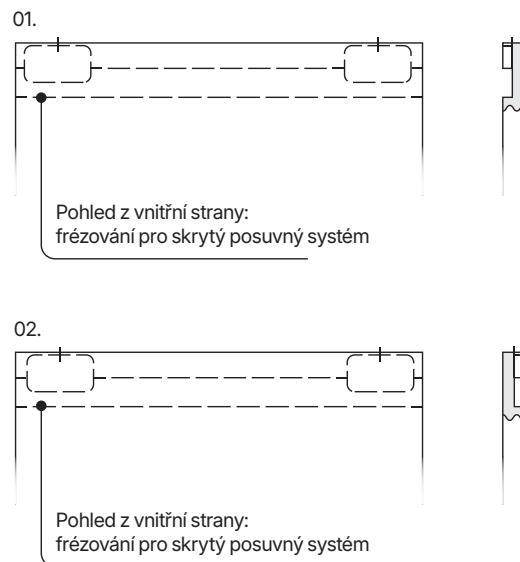
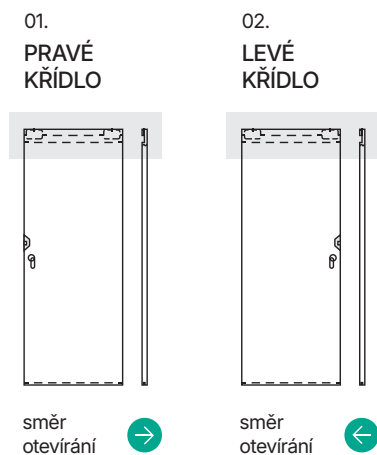

Tabulka rozměrů

	Rozměr	S _s	H _s	D _s	S _o	H _o	M _s	T _{s/w}
Posuvný systém SLIDE	70	744	2155	40	680	2015	2000	±10/5
	80	844			780			
	90	944			880			
	100	1044			980			

Legenda k rozměrům

S_s celková šířka křídla (včetně polodrážek)
 H_s celková výška křídla (včetně polodrážky)
 D_s tloušťka křídla
 S_o šířka otvoru ve stěně připraveného pro osazení zárubně

H_o výška otvoru ve stěně připraveného pro osazení zárubně, měřená od úrovně dokončené podlahy
 M_s šířka maskovacího rámu posuvného systému
 T_{s/w} povolená tolerance odchylky šířky | výška otvoru ve stěně

Barvy přizpůsobené barvě křídla v posuvné verzi

Vyobrazení větších vzorků dekorů na str. ➤ 252

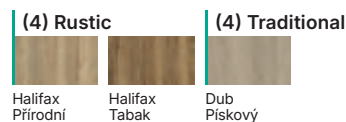
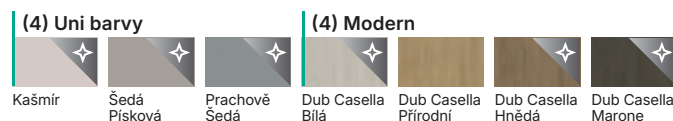
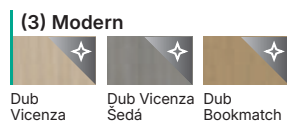

VĚNUJTE POZORNOST! Číslo v závorce, např. (1), označuje cenovou skupinu. Podívejte se na poslední stránky katalogu

Příplatky

boční madlo pro posuvné dveře

Posuvný systém EFEKT

Poznámky

- Norma ČSN EN 14351-2.
- Není k dispozici s háčkovým zámkem.
- Nosnost systému: 80 kg.
- Mezera mezi křídlem a stěnou: 10 mm. Zvětšení tohoto rozměru je možné během montáže použitím distanční podložky pod horní vozík (podložka není součástí sady) nebo objednaním křídla přizpůsobeného požadované velikosti mezery (realizace v oddělení Kontraktů).
- Systém určený k montáži na otvor menší o 3 jmenovité rozměry oproti typickému, např. pro otvor „60“ → komplet s křídlem "90".

Příslušenství v ceně systému

- Kolejnice.



Posuvný systém EFEKT, zakázková výroba (příprava křídla pro nalepení zrcadla)

Konstrukce

Výplň tvoří děrovaná dřevotřísková deska.
Celá konstrukce je pokryta deskou HDF.

Směry otevírání dveří

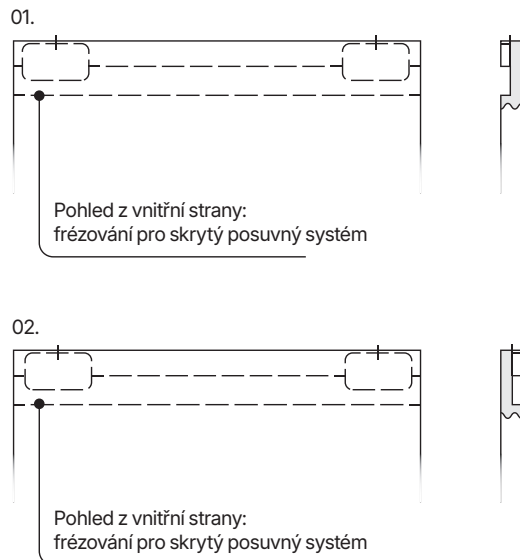
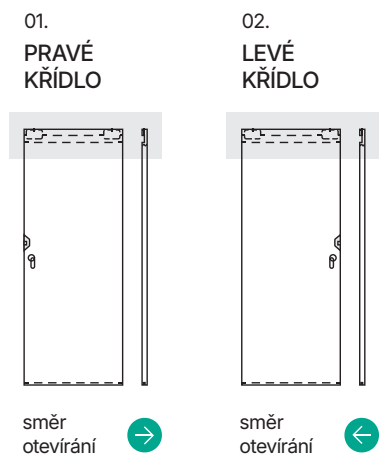

Tabulka rozměrů

	Rozměr	S _s	H _s	D _s	S _o	H _o	M _s	T _{s/w}
Posuvný systém EFEKT	90	944	2230	40	680	2060	1665	±10 / ±5
	100	1044			780		1865	
	110	1144			880		2065	

Legenda k rozměrům

S_s celková šířka křídla (včetně polodrážek)
 H_s celková výška křídla (včetně polodrážky)
 D_s tloušťka křídla
 S_o šířka otvoru ve stěně připraveného pro osazení zárubně

H_o výška otvoru ve stěně připraveného pro osazení zárubně, měřená od úrovně dokončené podlahy
 M_s šířka maskovacího rámu posuvného systému
 T_{s/w} povolená tolerance odchylky šířky | výška otvoru ve stěně

Barvy přizpůsobené barvě křídla v posuvné verzi

Vyobrazení větších vzorků dekorů na str. [252](#)

Lak Premium



Bílá

(2) Uni barvy



Bílá

Kašmír

Šedá

Fjord

Olive

(3) Modern



Dub
Vicenza

Dub Vicenza
Šedá

Dub
Bookmatch

(4) Uni barvy



Kašmír

Šedá
Písková

Prachově
Šedá

(4) Modern



Dub Casella
Bílá

Dub Casella
Přírodní

Dub Casella
Hnědá

Dub Casella
Marone

(4) Rustic



Halifax
Přírodní

Halifax
Tabak

Dub
Pískový

(4) Traditional

VĚNUJTE POZORNOST! Číslo v závorce, např. (1), označuje cenovou skupinu. Podívejte se na poslední stránky katalogu

Příplatky

rozměr „100“

rozměr „110“

podélné madlo pro posuvné dveře

Technické informace a příslušenství pro posuvné dveře



HÁKOVÝ ZÁMEK NA KLÍČ NEBO WC ZÁMEK S BOČNÍMI A ČELNÍMI MADLY, PRO POSUVNÉ DVEŘE

Barva zlatá, matná zlatá, stříbrná, matná stříbrná, černá

Dostupné tvary a barvy bočních madel

Podélná madla



PODÉLNÁ MADLA PRO POSUVNÉ DVEŘE

Barva stříbrná, matná stříbrná, zlatá, matná zlatá, černá.

Obdélníková madla



MADLA (SADA) OBDÉLNÍKOVÁ A PODLOUHLÁ PRO POSUVNÉ DVEŘE

Barva zlatá, zlatá matná, stříbrná, stříbrná matná, černá



Kulatá madla

KULATÁ MADLA PRO POSUVNÉ DVEŘE

Stříbrná, zlatá, černá barva

Dveře posuvné

Posuvná křídla jsou vyráběna jako levá.

Systém podomítkový - dvoukřídlový

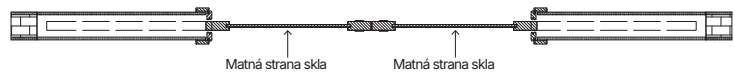

Systém podomítkový - jednokřídlový

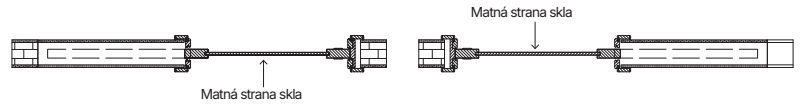

Nástěnný systém

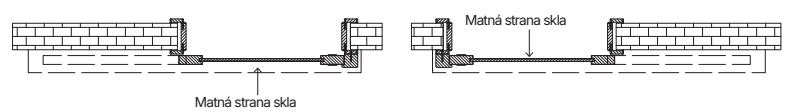

Zrcadlo v posuvných křídlech

Pro označení širší strany křídla

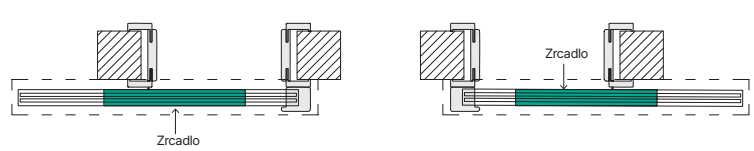

Pro označení užší strany křídla

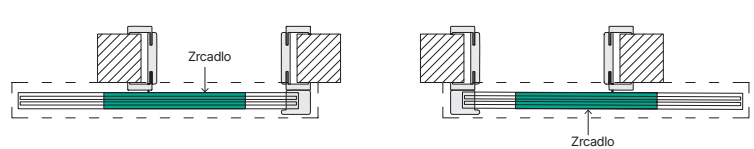

Jednokřídlové

Pro označení širší strany křídla

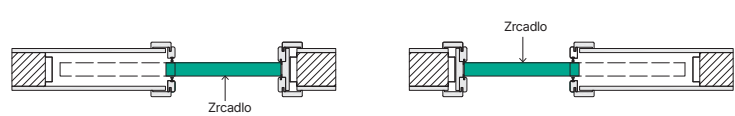

Pro označení užší strany křídla

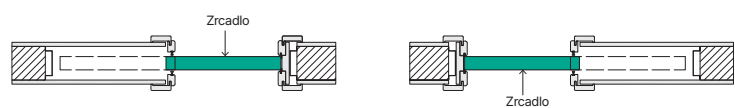

Kompakt

Pro označení širší strany křídla

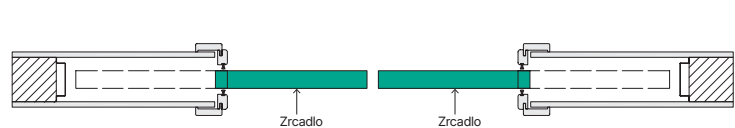

Pro označení užší strany křídla

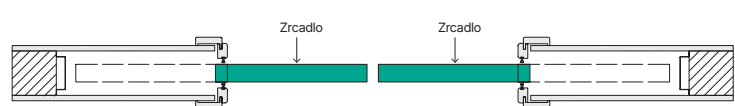

Dvojité

Populární jednoduché modely



SLIM

Rozeta 10 mm



SUPER CENA



PORTA VERTE HOME L.4, Dub matný, klika Euforia, Stříbrná

Basic

[PORTA] NEW LINE



klika



 obyčejná rozeta



 cylindrická rozeta



 rozeta s WC zámekem

A. Euforia

B. Doro

C. Segura

černá, stříbrná

Vzhledem k použité technice tisku se může barva zobrazeného výrobku lišit od originálu.

Široký výběr módních
tvarů a barev



Rozeta 6
mm



Životnost



V mnoha
barvách



klika

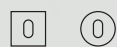

obyčejná rozeta

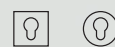

cyklindrická rozeta



rozeta s WC zámek

	klika	obyčejná rozeta	cyklindrická rozeta	rozeta s WC zámek
A. Simple				černá, bílá, matná stříbrná
B. Fiumo				černá, stříbrná matná, zlatá matná
C. Eleganto				černá, bílá, matná stříbrná, matná zlatá
D. Fioro				černá, bílá, stříbrná, zlatá, matná zlatá, gunmetal
E. Lago				černá, stříbrná, zlatá, matná zlatá, gunmetal

Vzhledem k použité technice tisku se může barva zobrazeného výrobku lišit od originálu.

Kombinace barev



DESIGN

Stylová
klíka



Životnost



PORTA GRANDE A.0, šedá, klíka Calio, Černá se stříbrnou

Prestige

[PORTA] NEW LINE



klika



 obyčejná rozeta



 cylindrická rozeta



 rozeta s WC zámekem

A. Calio

B. Fresko

C. Plato

D. Supro

černá se zlatým PVD povlakem, černá se stříbrným

Vzhledem k použité technice tisku se může barva zobrazeného výrobku lišit od originálu.

Nadčasové a elegantní detaily









Stylová
klíka



Životnost

Klasika



			 	  
	klika	obyčejná rozeta	cylindrická rozeta	rozeta s WC zámkem
A. Caldo		zlatý PVD povlak, černá, stříbrná		
B. Nobilo		zlatý PVD povlak, černá, stříbrná		
C. Moderno		černá, bílá		
	verze bez otvoru	verze na klíč	verze cylindrická	verze WC
D. Lungo		černá, bílá		

Vzhledem k použité technice tisku se může barva zobrazeného výrobku lišit od originálu.

Mnoho možností
v originálních designech



Stylová
klíka



Životnost

Geometrie

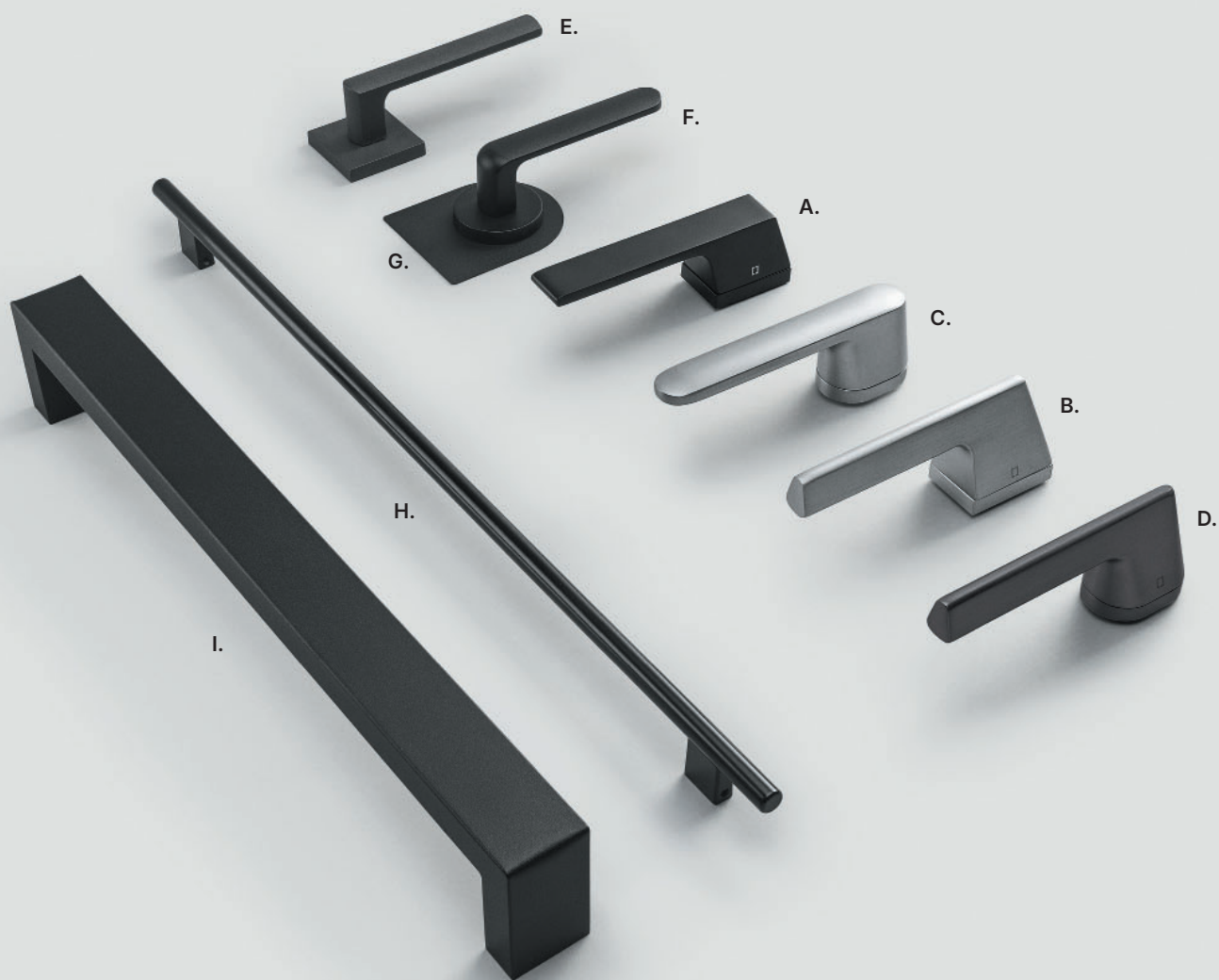

klika

obyčejná rozeta



cyklindrická rozeta



rozeta s WC zámekem

A. Magro

B. Magro Slim

C. Finaro

D. Finaro Slim

stříbrná matná, gunmetal, černá



E. Unico

F. Organic

černá struktura, antracitová struktura

G. Podložka pod kliku

čierna štruktúra, antracitová štruktúra

H. Madlo Estima (56 cm)

černá, bílá

I. Madlo Carbon (45 cm)

čierna štruktúra

Tvary
podložiek (G.)



obdĺnikové



kulaté



oválne

Vzhľadom k použitej technice tisku sa môže farva zobrazeného výrobku líšiť od originálu.

Sada příslušenství pro dveře a nábytek



PORTA GRANDE A.1 rýhované sklo, Kašmír, klika Azura, zlatá; nábytkové madlo 320 mm

Azura



klíka

obyčejná rozeta

cyklindrická rozeta

rozeta s WC zámekm

A. Azura

zlatá

černá, stříbrná

Příslušenství

zarážka dveří	B. nástenná
	C. podlahová
věšák	D.
	E.* 320 mm
	F.* 192 mm
nábytkové madlo	G.* 128 mm
	H. t-bar
	I. kužel
nábytková koule	J. valec

černá, bílá, zlatá

Vzhledem k použité technice tisku se může barva zobrazeného výrobku lišit od originálu.

* Hodnoty uvedené pro podélná nábytková madla (320 mm, 192 mm, 128 mm) udávají rozteč montážních šroubů madla.

Doplňkové příslušenství

Podložky pod kliku



OVÁLNÁ PODLOŽKA



OBDELNÍKOVÁ PODLOŽKA



OVÁLNÁ PODLOŽKA

Magnetická zarážka



Snadná a rychlá montáž pomocí silné montážní pásky bez nutnosti vrtání otvorů do podlahy!

Skrytý systém blokování dveří, který zabírá minimální prostor na podlaze. Použitelné pro řešení bez padací prahu a rekuperačního podřezu. Vyžaduje přípravu otvoru v křídle.

NOVINKA



Vložka



VLOŽKA DO INTERIÉROVÝCH DVEŘÍ

Rozměr

- 30/30 (bezpodrážkové dveře)
- 26/35 (podrážkové dveře)

Černá

Stříbrná

Typy prosklení



PRŮHLEDNÉ SKLO



ČERNÉ SKLO

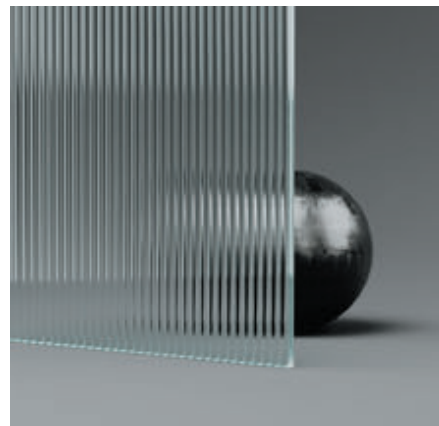

RÝHOVANÉ SKLO



SKLO "RÁMEČEK" MATNÉ



MATNÉ SKLO

Kulaté okénko z nerezové oceli

Vnější průměr je 350 mm. Na výběr je průhledné nebo matné bezpečnostní sklo třídy 2 o tloušťce 6 mm.

Kulaté okénko je k dispozici pouze u křídel s výplní z děrované dřevotřískové desky, u následujících modelů plochých křídel:

PORTA DECOR
PORTA CPL
NATURA CLASSIC
PORTA RESIST



Nerezová ocel



Černá

Na co si dát pozor při výběru zárubně?

Vyberte funkci

Skryté:

PORTA HIDE

Navrhněte dveře podle svých představ!
Malujte, tapetujte, aranžujte podle svých představ.

Více informací najdete na stránkách [➤ 80](#)

Voděodolné:

HYDRO PROTECT™ OCELOVÉ ZÁRUBNĚ

Více se dozvíte na stránce [➤ 207](#)



Vyberte typ

Bezpolodrážkové zárubně mají konstrukci, která umožňuje ukrytí závěsů po zavření dveří.

Díky tomu lze získat dojem, že křídlo je dokonale spojeno se zárubní a tvoří s ní jednotnou plochu.

Polodrážkové zárubně mají tradiční konstrukci.

Zárubně se spojují s křídlem tak, že hrana křídla mírně přesahuje hranu zárubně.

Více informací najdete na stránkách [➤ 208](#)

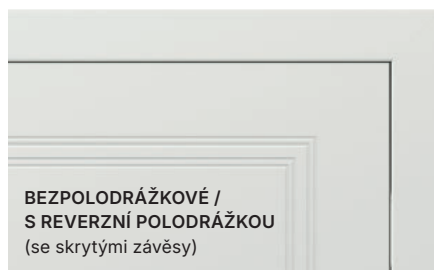

Vyberte další prvky

Zjistěte, jak jednoduchým způsobem proměnit charakter dveří. Postarejte se o detaily provedení a módní doplňky, které můžete zakoupit, aniž byste museli vyměňovat dveře.

MODUL RETRO

Stylizovaná korunka a ozdobné lišty k montáži se zárubní.

Více na stránce [➤ 210](#)



PODLAHOVÁ LIŠTA

Elegantní a praktický způsob provedení interiéru.

Více na stránce [➤ 231](#)





Na co si dát pozor při výběru zárubně?

Vyberte funkci

Sázejte na voděodolnou zárubeň, která zaručuje dlouhou životnost a spolehlivost dveří po mnoho let.

Ocelové zárubně s mnoha výhodami

Ocelové zárubně jsou ideální volbou pro nejnáročnější prostory, a to jak z hlediska jejich trvanlivosti, tak i atraktivity. Díky své univerzálnosti mohou být volbou jak pro nové, tak i starší budovy, které vyžadují promyšlenou renovaci, a dodávají jim tak jedinečný styl a design. Široký rozsah úprav a smluvních možností, včetně libovolné barvy RAL nebo NCS, otevírá mnoho možností.



Neviditelná spojovací linie

Ocelové zárubně jsou svařovány ve spojích a následně lakovány práškovou polyesterovou barvou Premium. Díky tomu je linie spojů neviditelná a současně velmi odolná.



Vysoká odolnost

Preciznost provedení a materiály použité při výrobě jsou zárukou mnohaleté kvality. Díky vysoké odolnosti proti mechanickému poškození a korozi budou skvělou investicí na dlouhá léta. Obzvláště dobře se osvědčí v koupelně nebo kuchyni, tedy v místnostech, kde je obvykle vyšší vlhkost.

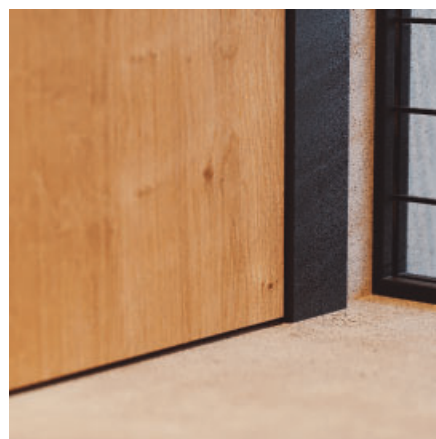

Odolná vůči vlhkosti

Ocelové zárubně jsou vyrobeny z pozinkovaného plechu a dodatečně chráněné pasivační vrstvou v procesu přípravy povrchu. Následně je nanášena vrstva polyesterové práškové barvy. To vše zvyšuje odolnost proti korozi na dlouhá léta a chrání zárubeň před účinky vody, např. při mytí podlah.

100% VODĚODOLNÁ ZÁRUBEŇ



HYDRO PROTECT™

**Už žádné
deformace
u zárubní
ve vlhkých
místnostech!**

**Nová dimenze
životnosti**

Výjimečná odolnost proti vlhkosti
a deformacím, ideální do koupelen,
kuchyní nebo prádelen.

Identický vzhled

Stejný jako u ostatních zárubní
z řady PORTA SYSTEM
a PORTA SYSTEM ELEGANCE.

**K dispozici v mnoha
kolekcích dveří PORTA**

Hledejte modré označení
HYDRO PROTECT™ u produktů
v katalogu.

**Vyměňte nabobtnalou
zárubeň za
HYDRO PROTECT™
bez nutnosti renovace
koupelny!**

**FUNCTION
+ DESIGN**

Na co si dát pozor při výběru zárubně?

Vyberte typ

Zárubně bezpolodrážkové

- 1 Povrch křídla je v jedné rovině se zárubní.
- 2 Skryté závěsy.
- 3 Bezpolodrážkové křídlo – hrana dveří je rovná.



PLOCHA DVEŘNÍHO KŘÍDLA LÍCUJE SE ZÁRUBNÍ

SKRYTÝ 3D ZÁVĚS



Pohled shora



Bezpolodrážkové zárubně v nabídce PORTA:

PORTA SYSTEM ELEGANCE **HYDRO PROTECT™**
PORTA SYSTEM ELEGANCE
PORTA SYSTEM ELEGANCE 90°
Ocelové Porta SYSTEM ELEGANCE
LEVEL

Zárubně s horním panelem

- 1 Povrch křídla je v jedné rovině se zárubní.
- 2 Skryté závěsy.
- 3 Bezpolodrážkové křídlo – hrana dveří je rovná.
- 4 Horní panel, díky kterému můžete dveře opticky prodloužit.



PLOCHA DVEŘNÍHO KŘÍDLA LÍCUJE SE ZÁRUBNÍ

SKRYTÝ 3D ZÁVĚS



Tip

HORNÍ PANEĽ
MŮŽETE OBJEDNAT
VE DVOU VÝŠKÁCH:
20 cm a 100 cm
s možností samostat-
ného zkrácení na
požadovanou výšku.

Pohled shora



Zárubně s horním panelem v nabídce PORTA:

LEVEL

Zárubně s reverzní polodrážkou

- 1 Povrch křídla je v jedné rovině se zárubní.
- 2 Skryté závěsy.
- 3 Křídlo s reverzní polodrážkou otevírané dovnitř, při zachování estetického efektu zarovnání povrchu z vnější strany.



POLODRÁŽKA DVEŘNÍHO
KŘÍDLA LÍCUJE SE
ZÁRUBNÍ

SKRYTÝ 3D ZÁVĚS



Tip

Při navrhování interiéru a montáži je třeba věnovat pozornost **UMÍSTĚNÍ SPOJE (PŘECHODU) PODLAH MEZI MÍSTNOSTMI** – ten by měl být přímo pod křídlem.

Pohled shora



Zárubně s reverzní polodrážkou v nabídce PORTA:

PORTA SYSTEM s reverzní polodrážkou

Zárubně polodrážkové

- 1 Křídlo překrývá zárubeň.
- 2 Viditelné závěsy.
- 3 Křídlo s polodrážkou.

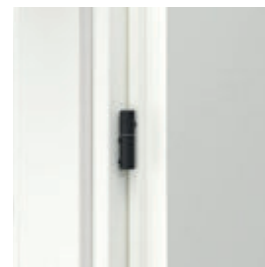

VIDITELNÁ POLODRÁŽKA
KŘÍDLA

VIDITELNÝ ČEPOVÝ
ZÁVĚS



Pohled shora



Polodrážkové zárubně v nabídce PORTA:

PORTA SYSTEM **HYDRO PROTECT™**
PORTA SYSTEM
PORTA SYSTEM 90°
Stalova PORTA SYSTEM
MINIMAX
RENOVA

Na co si dát pozor při výběru zárubně?

Vyberte doplňkové prvky

Modul

RETRO

PORTA SYSTEM + Modul RETRO (korunka + sada svislých ozdobných lišt)



PORTA INSPIRE

RETRO modul pro zárubeň PORTA SYSTEM (sada na jednu stranu)	(1) Povrch Syntetický	(2) Povrch Syntetický / Soft CPL	(3) Lak UV Premium Plus	Přírodní dýha
---	-----------------------	----------------------------------	-------------------------	---------------

Ozdobné lišty

LINEO

Použitím ozdobných lišt LINEO se zvětší rozměr S_2 (celková šířka zárubně) o 66 mm a rozměr H_2 (celková výška zárubně) o 33 mm. Ozdobná lišta LINEO má celkovou šířku 45 mm.



PORTA GRANDE

Ozdobné lišty LINEO	(1) Povrch Syntetický	(2) Povrch Syntetický / Soft CPL	(3) Lak UV Premium Plus
---------------------	-----------------------	----------------------------------	-------------------------

NOVINKA

Příplatky

korunky: Přírodní dýha Dub Satin Bílý

ozdobné lišty: Přírodní dýha Dub Satin Bílý

Ozdobné lišty IMPERIAL

Použitím ozdobné lišty IMPERIAL se zvětší rozměr S_2 (celková šířka zárubně) o 82 mm a H_2 (celková výška zárubně) o 41 mm. Ozdobná lišta IMPERIAL má celkovou šířku 57 mm.

NOVINKA



PORTA IMPERIAL

Ozdobné lišty IMPERIAL	(1) Povrch Syntetický	(2) Povrch Syntetický / Soft CPL	(3) Lak UV Premium Plus
---------------------------	--------------------------	--	----------------------------

Tip

OZDOBNÉ LIŠTY ZVĚTŠUJÍ CELKOVOU ŠÍŘKU DVEŘÍ.
Zkontrolujte vzdálenost od vypínačů a elektrických zásuvek.

Ozdobné lišty ORNATO

Použití ozdobné lišty ORNATO zvyšuje rozměr S_2 (celková šířka zárubně) o 82 mm a H_2 (celková výška zárubně) o 41 mm. Ozdobná lišta ORNATO má celkovou šířku 57 mm.

NOVINKA



PORTA ORNATO

Ozdobné lišty ORNATO	(1) Povrch Syntetický	(2) Povrch Syntetický / Soft CPL	(3) Lak UV Premium Plus
-------------------------	--------------------------	--	----------------------------



PRODUKT Z ATESTEM
 Nr B.BK.60111.808.2024
 platný do: 17.01.2030

PORTA SYSTEM HYDRO PROTECT™, PORTA SYSTEM ELEGANCE HYDRO PROTECT™

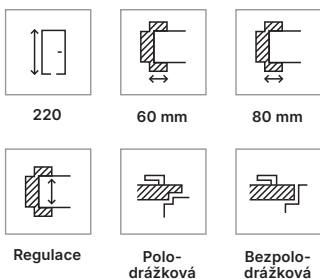

Konstrukce

Zárubeň se skládá z:

- Hlavní nosníky: jednoho vodorovného a dvou svislých, vyrobených z dřevoplymního kompozitu a vybavených nezbytným kováním a příslušenstvím.
- Krycí lišty (verze polodrážková: 60, 80 mm, verze bezpolodrážková 80 mm) vyrobené z dřevoplymního kompozitu.

Zárubeň je vyráběna a dodávána zákazníkovi ve formě sady částí k montáži na místě.

Poznámky

- Norma ČSN-EN 14351-2.
- Zárubeň by měla být instalována v místnostech s finálně dokončenými stěnami (tapety, obklady atp.) a podlahou (např. parkety, dlažba atp.)
- Při šířce "100" je nutný třetí závěs.
- Výška „220“: 3 závěsy ve standardu.



Průřez zárubní HYDRO PROTECT™

100% VODĚODOLNÝ KOMPOZIT DŘEVO-POLYMER

VODĚODOLNÉ LEPIDLO

POVRCHOVÁ ÚPRAVA

Barevné povrchy označené 5 kapkami, při dlouhodobém působení vody na silikonem nezabezpečenou zárubeň, mohou mírně ztratit svou estetickou hodnotu (malé vodní skvrny, viditelné šmouhy), aniž by ztratily své funkční vlastnosti.



Soft CPL, Soft CPL,
 Lak UV Premium Plus,
 synchronní deska 3 mm



Syntetické povrchy,
 Fólie Lakovaná Premium

Rozsah regulace

Záklap s prodlouženým perem s možností jeho zkrácení na speciálně připraveném místě.

PŘÍKLAD NASTAVENÍ PRO ZÁRUBEŇ PORTA SYSTEM HYDRO PROTECT™ ROZSAH A-B.

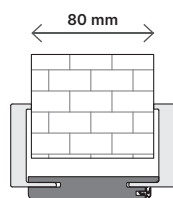

MINIMÁLNÍ ROZSAH
 regulace po zkrácení
 pera záklopu

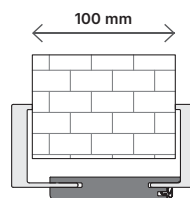

STANDARDNÍ ROZSAH
 regulace bez zkráceného
 pera záklopu

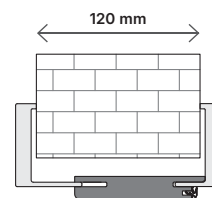

MAXIMÁLNÍ ROZSAH
 regulace bez zkráceného
 pera záklopu

Interiérové dveře se zárubněmi HYDRO PROTECT™

Podívejte se na obrázky vpravo.

Typ zárubně	Rozměr	S _s	H _s	D _s	S _o	H _o	O _s	O _w	S _b	H _b	S _z (6)	S _z (8)	H _z	T _{S/W}
se zárubní PORTA SYSTEM HYDRO PROTECT™	60	648	1985	40	685	2015	606	1971	650	1993	750	790	záklap (6) / (8) 2043/2063	±20 / 10
	70	748			785		706		750		850	890		
	80	848			885		806		850		950	990		
	90	948			985		906		950		1050	1090		
	100	1048			1085		1006		1050		1150	1190		
se zárubněmi: PORTA SYSTEM ELEGANCE HYDRO PROTECT™	60	622	1972	40	695	2015	606	1971	650	1993	-	790	záklap (8) 2063	±20 / 10
	70	722			795		706		750		-	890		
	80	822			895		806		850		-	990		
	90	922			995		906		950		-	1090		
	100*	1022			1095		1006		1050		-	1190		

POZOR: V případě zárubní "210" je potřeba zvětšit rozměry H_s, H_o, O_w, H_b o 132 mm.

Barvy přizpůsobené barvě křídla

Vyobrazení větších vzorků dekorů na str. [252](#)

PORTA SYSTEM HYDRO PROTECT	V SYNTETICKÝCH POVRŠÍCH	V LAKOVANÝCH POVRŠÍCH
Zárubně pro křídla:	(1) Povrch Syntetický (2) Povrch Syntetický / Soft CPL (3) Laminát CPL	(1) Povrch Syntetický (2) Povrch Lakovaný Premium (3) Lak UV Premium Plus
ROZSAH ŠÍŘKY STĚNY		
A-B 80 ÷ 120		
C-D 120 ÷ 160		
E-F 160 ÷ 200		
G-H 200 ÷ 240		
I-J 240 ÷ 280		
K-L 280 ÷ 320		
M-N 320 ÷ 360		
PORTA SYSTEM ELEGANCE HYDRO PROTECT	V SYNTETICKÝCH POVRŠÍCH	V LAKOVANÝCH POVRŠÍCH
Zárubně pro křídla:	(1) Povrch Syntetický (2) Povrch Syntetický / Soft CPL (3) Laminát CPL	(1) Povrch Syntetický (2) Povrch Lakovaný Premium (3) Lak UV Premium Plus
ROZSAH ŠÍŘKY STĚNY		
B-C 95 ÷ 135		
D-E 135 ÷ 175		
F-G 175 ÷ 215		
H-I 215 ÷ 255		
J-K 255 ÷ 295		
L-M 295 ÷ 335		
N-O 335 ÷ 375		

Příplatky

PŘÍPLATEK ZA PORTA SYSTEM HYDRO PROTECT

výška „220“: syntetické povrchy

výška „220“: Lak UV Premium Plus, přír. povrch

lam. CPL 0,2 – barvy označené *

lam. CPL 0,2 – SKUPINA UNI MATNÝ

závěsy PRIME

PŘÍPLATKY PORTA SYSTEM ELEGANCE HYDRO PROTECT

výška „220“: syntetické povrchy

výška „220“: Lak UV Premium Plus, přír. povrch

lam. CPL 0,2 – barvy označené *

lam. CPL 0,2 – SKUPINA UNI MATNÝ

bezpolodrážkové: třetí závěs 3D

bezpolodrážkové: závěsy 3D, zlatá barva

Zárubně

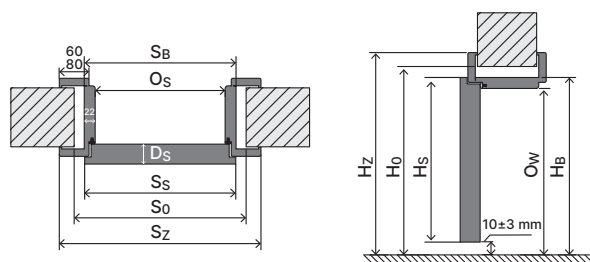
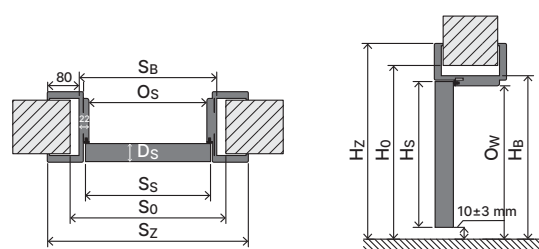
PORTA SYSTEM **HYDRO PROTECT™**Legenda rozměrů [267](#)PORTA SYSTEM ELEGANCE **HYDRO PROTECT™**Legenda rozměrů [267](#)

Příslušenství

PORTA SYSTEM **HYDRO PROTECT™**:

- Dva nebo tři standardní závěsy čepové nebo závěsy PRIME (volitelně za příplatek).
- Gumové těsnění po obvodu zárubně.

Příslušenství

PORTA SYSTEM ELEGANCE **HYDRO PROTECT™**:

- Dvě sady 3D regulovaných závěsů.
- Gumové těsnění po obvodu zárubně.

PORTA SYSTEM, PORTA SYSTEM 90°, PORTA SYSTEM SD, GLASS

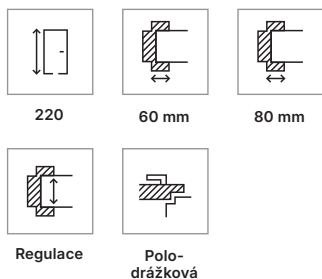

Průřez zárubně



Konstrukce

Zárubně se skládá z:

- Hlavní nosníky: horizontální a dva vertikální vyrobené z dřevěných materiálů a vybavené nezbytným kováním a příslušenstvím.
- Krycí lišty 60, 80 mm.

Zárubně PORTA SYSTEM jsou vyráběny a dodávány zákazníkovi jako sada prvků určených k montáži na staveništi.

Rozsah regulace



MINIMUM

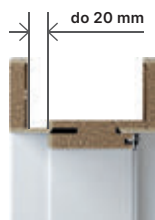

MAXIMUM

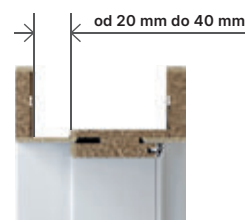

ZÁRUBNĚ S PRODLOUŽENÝM PEREM
volitelně za příplatek

Spojování lišt zárubní PORTA SYSTEM 90°



Zarovnaný povrch v zárubni v syntetických površích a laminátech

Ilustrační obrázek



Zapuštěný horní nosník v zárubni v laku UV Premium Plus

Ilustrační obrázek



Zarovnaný povrch v zárubni v přírodní dýze

Ilustrační obrázek



Interiérové dveře s dřevěnými zárubněmi

Viz obrázek vpravo.

Typ zárubně	Rozměr	S _s	H _s	D _s	S _o	H _o	O _s	O _w	S _B	H _B	S _z (6)	S _z (8)	H _z	T _{s/w}
se zárubní PORTA SYSTEM, PORTA SYSTEM 90°	60	648	1985	40	685	2015	606	1971	650	1993	750	790	záklap (6) / (8) 2043/2063	±20 / 10
	70	748			785		706		750		850	890		
	80	848			885		806		850		950	990		
	90	948			985		906		950		1050	1090		
	100	1048			1085		1006		1050		1150	1190		

POZOR: Rozměry S_z a H_z pro zárubně s přírodní dýhou jsou uvedeny s tolerancí -1 mm / +3 mm. V případě zárubní "210" je potřeba zvětšit rozměry H_s, H_o, O_w, H_B o 132 mm.

Zárubně pro křídla:	
ROZSAH ŠÍŘKY STĚNY	
A	75 ÷ 95
B	95 ÷ 115
C	120 ÷ 140
D	140 ÷ 160
E	160 ÷ 180
F	180 ÷ 200
G	200 ÷ 220
H	220 ÷ 240
I	240 ÷ 260
J	260 ÷ 280
K	280 ÷ 300
L	300 ÷ 320
M	320 ÷ 340
N*	340 ÷ 360

Rozsah N není k dispozici v provedení Lak UV Premium Plus ani v Přírodních Dýhách

V SYNTETICKÝCH POVRŠÍCH			V LAKOVANÝCH POVRŠÍCH			V PŘÍRODNÍCH DÝHÁCH
(1) Povrch Syntetický	(2) Povrch Syntetický / Soft CPL	(3) Laminát CPL	(1) Povrch Syntetický	(2) Povrch Lakovaný Premium	(3) Lak UV Premium Plus	Přírodní dýha

Příplatky

výška „220“: syntetické povrchy

výška „220“: Lak UV Premium Plus, přír. povrch

lam. CPL Q,2 – barvy označené *

lam. CPL Q,2 – SKUPINA UNI MATNÝ

Přírodní dýha Dub Satin: Bílý

Přírodní dýha Select: Černý

Přírodní dýha matný: Dub, Dub Bianco, Ořech

Přírodní dýha Ořech

změna záklopů z 45 na 90 stupňů: všechny povrchy

záklop s prodlouženým perem: lam. syntetický

záklop s prodlouženým perem: Lak UV Premium Plus

záklop s prodlouženým perem: lam. přírodní

závěsy PRIME

Zárubeň

PORTA SYSTEM

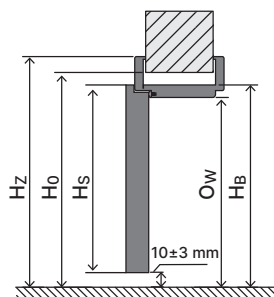
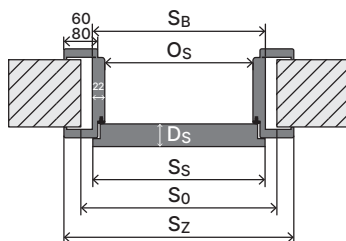

Poznámky

- Národní technické posouzení ITB-KOT-2018/0358 2. vydání.
- Zárubeň by měla být instalována v místnostech s finálně dokončenými stěnami (např. tapety) a podlahou (např. parketami).
- Zárubeň lze objednat i ve verzi „tunel“ (tj. bez těsnění, závěsu a západky zámku). K dispozici až do řady K. Většího rozměru lze dosáhnout pomocí nastavovacího panelu.
- Při šířce „100“ je nutný třetí závěs.
- Výška „220“; tři závěsy ve standardním provedení.
- Rozsah M v provedení lak UV Premium Plus a přírodní dýha se skládá z nosníku pro rozsah L a záklopy s prodlouženým perem.
- Zárubně jsou také k dispozici v syntetickém povrchu pro svépomocné malování – v ceně zárubně v 1. cenové skupině.

Příslušenství – v ceně zárubně

PORTA SYSTEM, PORTA SYSTEM 90°

Syntetické dýhy:

- Dva nebo tři standardní závěsy čepové nebo závěsy PRIME (volitelně za příplatek).
- Gumové těsnění po obvodu zárubně.

Přírodní dýhy:

- Tři standardní závěsy čepové nebo závěsy PRIME.
- Gumové těsnění po obvodu zárubně.

PORTA SYSTEM GK/GLASS

- Protiplech zámku (krátký).
- Gumové těsnění po obvodu zárubně.
- Závěsová pouzdra (kapsy) 2 kusy pro rozměry „60“ ÷ „90“, 3 kusy pro rozměr „100“.
- Cena kompletu pro skleněné dveře = cena skleněné tabule + cena zárubně PORTA System GK / GLASS + cena kování.

POZOR! Závěsy nejsou součástí zárubně.

PORTA SYSTEM ELEGANCE, PORTA SYSTEM ELEGANCE 90°

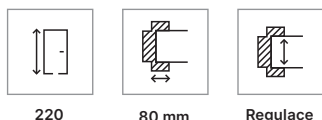

Bezpolo-
drážková

Konstrukce

Zárubeň se skládá z:

- Hlavní nosníky: horizontální a dva vertikální vyrobené z dřevěných materiálů a vybavené nezbytným kováním a příslušenstvím.
- Krycí lišty 80 mm.

Rádus lišty záklopu:

- „Na hranu“ pro přírodní dýhy.
- 1,5 mm pro syntetické povrchy.
- 3 mm pro povrch CPL 0,2 mm.

Zárubeň PORTA SYSTEM ELEGANCE je vyráběna a dodávána zákazníkovi jako sada prvků k montáži na místě.

Příslušenství – v ceně zárubně

- Dvě sady 3D regulovaných závěsů.
- Gumové těsnění po obvodu zárubně.

Průřez zárubně

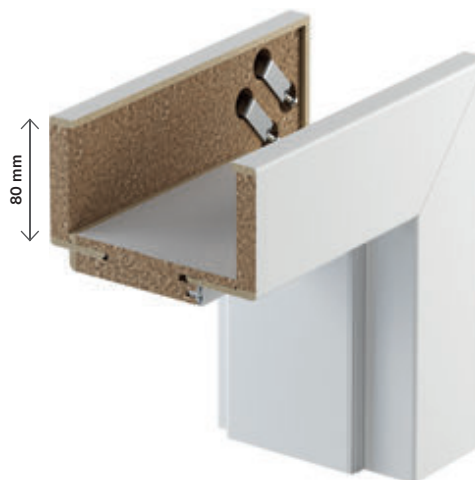

Rozsah regulace

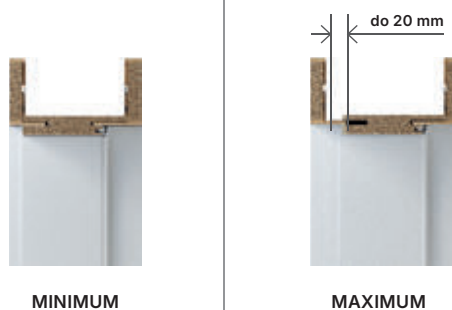

Interiérové dveře s dřevěnými zárubněmi

Viz obrázek vpravo.

Typ zárubně	Rozměr	S _s	H _s	D _s	S _o	H _o	O _s	O _w	S _B	H _B	S _z (6)	S _z (8)	H _z	T _{s/w}
se zárubněmi PORTA SYSTEM ELEGANCE, PORTA SYSTEM ELEGANCE 90°	60	622	1972	40	695	2015	606	1971	650	1993	-	790	2063	±20 / 10
	70	722			795		706		750		-	890		
	80	822			895		806		850		-	990		
	90	922			995		906		950		-	1090		
	100*	1022			1095		1006		1050		-	1190		

POZOR: Rozměry S_z a H_z pro zárubně s přírodní dýhou jsou uvedeny s tolerancí -1 mm / +3 mm.
V případě zárubně "210" je potřeba zvětšit rozměry H_s, H_o, O_w, H_B o 132 mm.

Zárubně pro křídla: PORTA SYSTEM ELEGANCE ROZSAH ŠÍŘKY STĚNY		V SYNTETICKÝCH POVRŠÍCH			V LAKOVANÝCH POVRŠÍCH			V PŘÍRODNÍCH DÝHÁCH
		(1) Povrch Syntetický	(2) Povrch Syntetický / Soft CPL	(3) Laminát CPL	(1) Povrch Syntetický	(2) Povrch Lakovaný Premium	(3) Lak UV Premium Plus	Přírodní dýha
A	75 ÷ 95	← NOVINKA						
B	95 ÷ 115							
C	120 ÷ 140							
D	140 ÷ 160							
E	160 ÷ 180							
F	180–200							
G	200–220							
H	220–240							
I	240–260							
J	260 ÷ 280							
K	280 ÷ 300							
L	300 ÷ 320							
M	320 ÷ 340							
N*	340 ÷ 360							

Rozsah N není k dispozici v provedení Lak UV Premium Plus ani v Přírodních Dýhách

Příplatky

výška „220“: syntetické povrchy

výška „220“: Lak UV Premium Plus, přír. povrch

lam. CPL 0,2 – barvy označené *

lam. CPL 0,2 – SKUPINA UNI MATNÝ

Přírodní dýha Dub Satin: Bílý

Přírodní dýha Select: Černý

Přírodní dýha matný: Dub, Dub Bianco, Ořech

Přírodní dýha Ořech

krycí lišty 100 mm (týká se výš. „220“, zár. PS ELEGANCE v lam. Přír.)

záklap s prodlouženým perem: lam. syntetický

záklap s prodlouženým perem: Lak UV Premium Plus

záklap s prodlouženým perem: lam. přírodní

změna záklopů z 45 na 90 stupňů: lam. syntetický

změna záklopů z 45 na 90 stupňů: Lak UV Premium Plus

změna záklopů z 45 na 90 stupňů: lam. přírodní

bezpolodrážkové: třetí závěs 3D

bezpolodrážkové: závěsy 3D, zlatá barva

protiplech magnetického zámku (týká se PORTA LUMIA)

Spojování lišt zárubně
PORTA SYSTEM ELEGANCE 90°Zarovnaný povrch
v zárubni v syntetických
površích a laminátech

Ilustrační obrázek

Zapuštěný horní nosník
v zárubni v laku
UV Premium Plus

Ilustrační obrázek

Zarovnaný povrch
v zárubni v přírodní
dýze

Ilustrační obrázek



Zárubeň

PORTA SYSTEM ELEGANCE

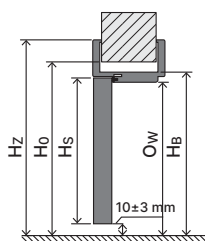
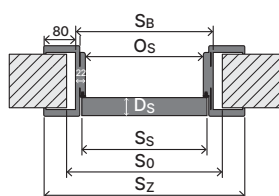
Legenda rozměrů [267](#)Aktuální ceny a podrobná nabídka jsou také k dispozici na portadoors.com/cz

Poznámky

- Národní technické posouzení ITB-KOT-2018/0358 2. vydání.
- Zárubeň by měla být instalována v místnostech s finálně dokončenými stěnami (např. tapety) a podlahou (např. parketami).
- Zárubeň lze objednat i ve verzi "tunel" (tj. bez těsnění, závěsů a protiplechu v zámku) (týká se zár. PS ELEGANCE).
- Výška „220“ - tři závěsy ve standardním provedení.
- Rozsah M v provedení lak UV Premium Plus a přírodní dýha se skládá z nosníku pro rozsah L a záklopy s prodlouženým perem.
- Rozsah A – aby bylo dosaženo minimální šířky stěny 75 mm, musí montér zkrátit (oříznout) pero záklopu.
- Zárubně jsou také k dispozici v syntetickém povrchu pro svépomocné malování – v ceně zárubni v 1. cenové skupině.
- V případě, že se kapsa skrytého závěsu nevejde do otvoru ve stěně, je třeba provést úpravu otvoru dle obrázku na str. [266](#)

PORTA SYSTEM s reverzní polodrážkou

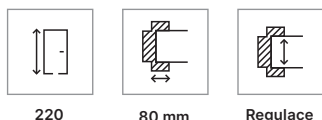

S reverzní polodrážkou

Konstrukce

Zárubeň se skládá z:

- Hlavní nosníky: horizontální a dva vertikální vyrobené z dřevěných materiálů a vybavené nezbytným kováním a příslušenstvím.
- 80 mm krycí lišty na obou stranách.

Rádus lišty záklopu:

- „Na hranu“ pro přírodní dýhy.
- 1,5 mm pro syntetické povrchy.
- 3 mm pro povrch CPL 0,2 mm.

Zárubeň je vyráběna a dodávána zákazníkovi ve formě sady částí k montáži na místě.

Příslušenství – v ceně zárubně

- Dvě sady 3D regulovaných závěsů.
- Gumové těsnění po obvodu zárubně.

Průřez zárubně



Rozsah regulace

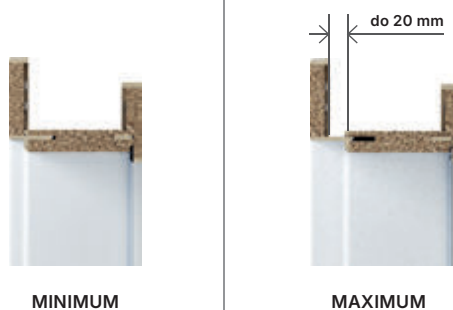

Interiérové dveře s dřevěnými zárubněmi

Viz obrázek vpravo.

Typ zárubně	Rozměr	S _s	H _s	D _s	S _o	H _o	O _s	O _w	S _b	H _b	S _z (6)	S _z (8)	H _z	T _{s/w}
se zárubní PORTA SYSTEM s reverzní polodrážkou**	60	643	1982	40	725	2035	630	1983	695	2015	-	835	-/2085	±10/±5
	70	743			825		730		795		-	935		
	80	843			925		830		895		-	1035		
	90	943			1025		930		995		-	1135		
	100	1043			1125		1030		1095		-	1235		

POZOR: Rozměry S_z a H_z pro zárubně s přírodní dýhou jsou uvedeny s tolerancí -1 mm / +3 mm.

** Vnější rozměry (na užší straně dveřního křídla) S_z a H_z jsou shodné s rozměry dveří se zárubní PORTA SYSTEM ELEGANCE.

POZOR: V případě zárubní "210" je potřeba zvětšit rozměry H_s, H_o, O_w, H_b o 132 mm.

Barvy přizpůsobené barvě křídla

Vyobrazení větších vzorků dekorů na str. [252](#)

Zárubně pro křídla: ROZSAH ŠÍŘKY STĚNY	V SYNTETICKÝCH POVRŠÍCH			V LAKOVANÝCH POVRŠÍCH			V PŘÍRODNÍCH DÝHÁCH
	(1) Povrch Syntetický	(2) Povrch Syntetický / Soft CPL	(3) Laminát CPL	(1) Povrch Syntetický	(2) Povrch Lakovaný Premium	(3) Lak UV Premium Plus	Přírodní dýha
B	95 ÷ 115						
C	120 ÷ 140						
D	140 ÷ 160						
E	160 ÷ 180						
F	180 ÷ 200						
G	200 ÷ 220						
H	220 ÷ 240						
I	240 ÷ 260						
J	260 ÷ 280						
K	280 ÷ 300						

Příplatky

výška „220“: syntetické povrchy

výška „220“: Lak UV Premium Plus, přír. povrch

lam. CPL 0,2 – barvy označené *

lam. CPL 0,2 – SKUPINA UNI MATNÝ

Přírodní dýha Dub Satin: Bílý

Přírodní dýha Select: Černý

Přírodní dýha matný: Dub, Dub Bianco, Ořech

Přírodní dýha Ořech

reverzní polodrážka: třetí závěs 3D

reverzní polodrážka: 3D závěsy, zlatá barva

Směr otevírání dveří



Zárubeň

PORTA SYSTEM s reverzní polodrážkou

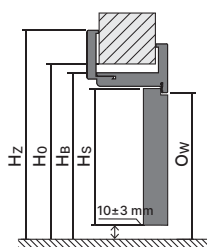
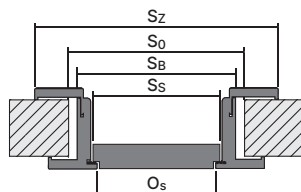
Legenda rozměrů [267](#)

Poznámky

- Národní technické posouzení ITB-KOT-2018/0358 2. vydání.
- Zárubeň by měla být instalována v místnostech s finálně dokončenými stěnami (např. tapety) a podlahou (např. parketami).
- Výška „220“ – standardně tři závěsy.
- V případě, že se kapsa skrytého závěsu nevejde do otvoru ve stěně, je třeba úpravu otvoru dle obrázku na str. [266](#)

Využití

Zárubeň PORTA SYSTEM s reverzní polodrážkou

je dostupná v následujících kolekcích:

- lakované kolekce: PORTA VECTOR Premium, PORTA DESIRE, PORTA FOCUS Premium, PORTA GRANDE, PORTA ART DECO, PORTA OSLO, AIR, WATER, PORTA FACTOR, PORTA VERRO, PORTA IMPERIAL, PORTA ORNATO
- kolekce v přírodní dýze: NATURA CLASSIC, NATURA GRANDE, NATURA LINE, NATURA OSLO, NATURA VECTOR, NATURA SPACE, CORDOBA, MADRID, SEVILLA, EARTH, NATURA VERDINO
- kolekce v syntetických površích: PORTA INSPIRE, PORTA KONCEPT, PORTA VERTE PREMIUM, PORTA BALANCE, PORTA HARMONY, PORTA LOFT, PORTA FOCUS, PORTA LEVEL, PORTA LINE, PORTA RESIST, PORTA CPL, AIR, PORTA CRAFT, PORTA LEVEL LINE, PORTA VIGO

LEVEL

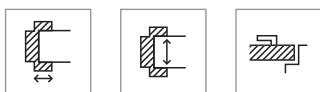

80 mm

Regulace

Bezpolo-
drážková

Konstrukce

Zárubeň se skládá z:

- Hlavní nosníky: vodorovný (nadpraží, do kterého zapadají pera horního panelu) a dva svislé nosníky vyrobené z materiálů imitující dřevo a vybavené nezbytnými kováními a příslušenstvím.
- Krycí lišty 80 mm.
- 2 horní panely (objednávají se jako samostatná položka).

Panel LEVEL má vertikální směr struktury dřeva (POZOR: vzor struktury dřeva na panelech může být posunutý vůči vzoru na křídlech).

Pro vybrané barvy horizontální uspořádání struktury dřeva:

- (1) **Rustic:** Dub Mauvella, Dub Craft Zlatý, Dub Catania.
- (2) **Rustic:** Hikora Jakson, Dub Anglický Hamilton, Hikora Jakson Tmavý.
- (2) **Modern:** Dub Salvador Bělený, Dub Salvador Světlý, Dub Arles Toffee, Dub Arles Přírodní, Dub Arles Tmavý.
- (2) **Traditional:** Dub Matný, Dub Matný Tmavý.
- Přírodní dýha Select.

Rádus lišty záklopu:

- 1,5 mm, pro přírodní dýhu „na hranu“.

Zárubeň LEVEL je vyráběna a dodávána zákazníkovi ve formě sady prvků k montáži na místě.

Příslušenství – v ceně zárubně

- Dvě sady 3D regulovaných závěsů.
- Gumové těsnění po obvodu zárubně.

Průřez zárubně

MOŽNOST SVĚPOMOCNÉHO ZKRÁCENÍ NA POŽADOVANOU VÝŠKU.



ZÁRUBEŇ LEVEL (SADA) = ZÁRUBEŇ S UPRAVENÝM NADPRAŽÍM A ZÁKLOPY + HORNÍ PANELE

Rozsah regulace

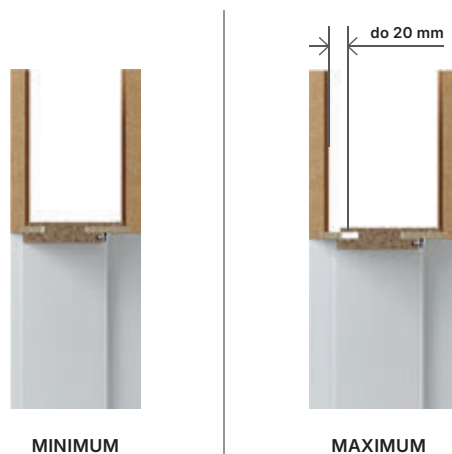

Interiérové dveře s dřevěnými zárubněmi

Viz obrázek vpravo.

Typ zárubně	Rozměr	S _s	H _s	D _s	S _o	H _o	O _s	O _w	S _B	H _B	S _z (6)	S _z (8)	H _z	T _{s/w}
se zárubní LEVEL	60	622	1972	40	695	2015	606	1971	650	1993	-	790	horní panel (20) / (100) 2183 / 2983	±20 / 10
	70	722			795		706		750		-	890		
	80	822			895		806		850		-	990		
	90	922			995		906		950		-	1090		
	100	1022			1095		1006		1050		-	1190		

POZOR: Rozměry S_z a H_z pro zárubně s přírodní dýhou jsou uvedeny s tolerancí -1 mm / +3 mm.

Barvy přizpůsobené barvě křídla

Vyobrazení větších vzorků dekorů na str. [252](#)

Zárubně pro křídla:

ROZSAH ŠÍŘKY STĚNY

B	95 ÷ 115
C	120 ÷ 140
D	140 ÷ 160
E	160 ÷ 180
F	180 ÷ 200
G	200 ÷ 220
H	220 ÷ 240
I	240 ÷ 260
J	260 ÷ 280
K	280 ÷ 300

V SYNTETICKÝCH POVRŠÍCH

(1) Povrch Syntetický (2) Povrch Syntetický / Soft CPL

V LAKOVANÝCH POVRŠÍCH

(2) Povrch Lakovaný Premium (3) Lak UV Premium Plus

V PŘÍRODNÍCH DÝHÁCH

Přírodní dýha

Panely pro křídla:

HORNÍ PANELE

200 mm (2x)
1000 mm (2x)
200 a 1000 mm (1/1)

V SYNTETICKÝCH POVRŠÍCH

(1) Povrch Syntetický (2) Povrch Syntetický / Soft CPL

V LAKOVANÝCH POVRŠÍCH

(2) Povrch Lakovaný Premium (3) Lak UV Premium Plus

V PŘÍRODNÍCH DÝHÁCH

Přírodní dýha

Příplatky

Přírodní dýha matná: Dub, Dub Bianco, Ořech

bezpoldrážkové: třetí závěs 3D

bezpoldrážkové: závěsy 3D, zlatá barva

Zárubeň

LEVEL

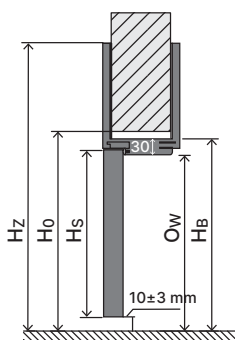
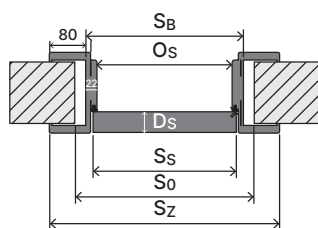

Poznámky

- Národní technické posouzení ITB-KOT-2018/0358 2. vydání.
- Zárubeň by měla být instalována v místnostech s finálně dokončenými stěnami (např. tapety) a podlahou (např. parketami).
- Zárubeň lze objednat i ve verzi „tunel“ (tj. bez těsnění, závěsu a západky zámku).
- V případě, že se kapsa závěsu nevejde do otvoru ve stěně, je třeba provést úpravu otvoru dle obrázku na str. [266](#)

Legenda rozměrů [267](#)Aktuální ceny a podrobná nabídka jsou také k dispozici na portadoors.com/cz

MINIMAX



Polo-
drážková



Pevná

Konstrukce

Zárubeň se skládá z:

- Horizontální nosník a dva svislé nosníky vyrobené z MDF, vybavené příslušnými kováními a příslušenstvím.
- Krycí lišty (příslušenství za příplatek).
- Čtvrtkruhová lišta (příslušenství za příplatek).

Zárubeň je vyráběna a dodávána zákazníkovi ve formě sady částí k montáži na místě.

Příslušenství – v ceně zárubně

MINIMAX 60 mm

K dispozici pouze v syntetických površích z 1. cenové skupiny:

- Dva nebo tři standardní závěsy čepové nebo závěsy PRIME (volitelně za příplatek).
- Hmoždinky, záslepky.

MINIMAX 100 mm

- Dva nebo tři standardní závěsy čepové nebo závěsy PRIME (volitelně za příplatek).
- Gumové těsnění po obvodu zárubně.
- Kryty chránící spodní část zárubni před vlhkostí.

Zárubeň 60 mm



ZÁKLADNÍ VERZE
(bez krycích lišt)

Zárubeň 100 mm



PLOCHÉ LIŠTY
(spojení pod úhlem 90°)

ZAOBLENÉ LIŠTY
(spojení pod úhlem 45°)

Interiérové dveře s dřevěnými zárubněmi

Viz obrázek vpravo.

Typ zárubně	Rozměr	S _s	H _s	D _s	S _o	H _o	O _s	O _w	S _B	H _B	S _z (6)	S _z (8)	H _z	T _{s/w}
se zárubněmi MINIMAX 60 mm / MINIMAX 100 mm	60	648	1985	40	715	2030	606	1971	694	2015	804	-	2070	±20 / 10
	70	748			815		706		794		904	-		
	80	848			915		806		894		1004	-		
	90	948			1015		906		994		1104	-		
	100	1048			1115		1006		1094		1204	-		

Barvy přizpůsobené barvě křídla

Vyobrazení větších vzorků dekorů na str. [252](#)

V SYNTETICKÝCH POVRŠÍCH

(1) Povrch Syntetický (2) Povrch Syntetický / Soft CPL (3) Laminát CPL

V LAKOVANÝCH POVRŠÍCH

(1) Povrch Syntetický (2) Povrch Lakovaný Premium (3) Lak UV Premium Plus

Příplatky

lam. CPL 0,2 – barvy označené *

lam. CPL 0,2 – SKUPINA UNI MATNÝ

závěsy PRIME

Krycí lišty pro zárubně MINIMAX

PLOCHÉ LIŠTY



ZAOBLENÉ LIŠTY

ČTVRTKRUHOVÉ LIŠTY
(2,15 m x 12 mm x 22 mm)

V SYNTETICKÝCH POVRŠÍCH

(1) Povrch Syntetický (2) Povrch Syntetický / Soft CPL (3) Laminát CPL

V LAKOVANÝCH POVRŠÍCH

(1) Povrch Syntetický (2) Povrch Lakovaný Premium (3) Lak UV Premium Plus

Zárubně

MINIMAX

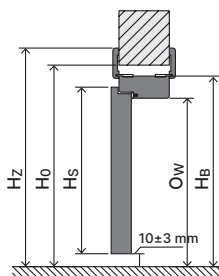
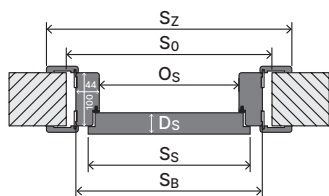

Poznámky

- Národní technické posouzení ITB-KOT-2018/0358 2. vydání.
- Zárubně by měla být instalována v místnostech s finálně dokončenými stěnami (např. tapety) a podlahou (např. parketami).
- Zárubně o šířce 100 mm je možné objednat i ve verzi "tunel" (t.j. vyrobeno bez drážky, těsnění, závěsy a západky zámku).
- Zárubně a lišty jsou k dispozici v nelakovaném provedení (pro samostatně prováděné konečné úpravy).
- Při šířce "100" je nutný třetí závěs.
- Zárubně, krycí lišty a čtvrtkruhová lišta jsou také k dispozici v syntetickém povrchu pro svépomocné malování v ceně zárubně a lišt v cenové skupině 1.

Legenda rozměrů [267](#)Aktuální ceny a podrobná nabídka jsou také k dispozici na portadoors.com/cz

PORTA RENOVA



Regulace



Polo-
drážková

Konstrukce

Zárubeň se skládá z:

- Hlavní nosníky: horizontální a dva vertikální vyrobené z dřevěných materiálů.
- Krycí lišty.

Zárubeň PORTA RENOVA je vyráběna a dodávána zákazníkovi ve formě sady prvků k montáži na místě.

Příslušenství – v ceně zárubně

- Dva nebo tři standardní čepové závěsy.

Nabídka PORTA RENOVA zahrnuje

- Zárubeň PORTA RENOVA ke křídlu ve standardních rozsazích od A do J + rozměr „5” – 55÷75.
- Tunelová zárubeň od A do J.

Průřez zárubně



Rozsah regulace



MINIMUM



MAXIMUM

Interiérové dveře s dřevěnými zárubněmi

Viz obrázek vpravo.

Typ zárubně	Rozměr	S _s	H _s	D _s	S _o	H _o	O _s	O _w	S _b	H _b	S _z (6)	S _z (8)	H _z	T _{s/w}
se zárubní RENOVA***	60	648	1985	40	600	1971	562	1949	588	1962	750	–	2043	+15*/-6
	70	748			700		662		688		850	–		
	80	848			800		762		788		950	–		
	90	948			900		862		888		1050	–		
	100	1048			1000		962		988		1150	–		

***S_o /H_o – označuje světlou šířku/výšku měřenou v průchodu starých ocelových zárubní. T_{s/w} – tolerance + 15 mm závisí na konstrukci staré zárubně.

Zárubne pre křídla:		V SYNTETICKÝCH POVRŠÍCH			V LAKOVANÝCH POVRŠÍCH	
ROZSAH ŠÍŘKY STĚNY		(1) Povrch Syntetický	(2) Povrch Syntetický / Soft CPL	(3) Laminát CPL	(1) Povrch Syntetický	(2) Povrch Lakovaný Premium
S	55 ÷ 75					
A	75 ÷ 95					
B	95 ÷ 115					
C	120 ÷ 140					
D	140 ÷ 160					
E	160 ÷ 180					
F	180 ÷ 200					
G	200 ÷ 220					
H	220 ÷ 240					
I	240 ÷ 260					
J	260 ÷ 280					

Zárubeň

PORTA RENOVA

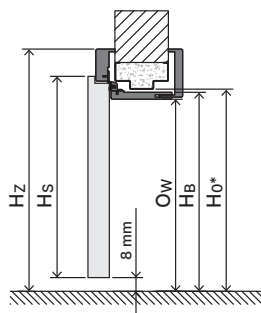
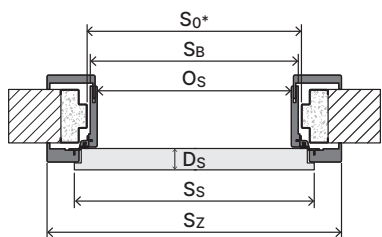

Poznámky

- PN-EN 14351-2:2018-2 (pouze pro dveřní sadu: zárubeň Renova a interiérové křídlo PORTA).
- Zárubeň by měla být instalována v místnostech s finálně dokončenými stěnami (např. tapety) a podlahou (např. parketami).
- Zárubeň lze objednat i v provedení "tunel" (t.j. vyrobeno bez drážky a těsnění, závěsů a protiplechu zámku).
- Zárubně není k dispozici v barvách: Kašmír, Fjord, Olíve.
- Při šířce "100" je nutný třetí závěs.
- K zárubni lze objednat rozšíření v podobě přídavných nosníků.
- K této zárubni lze použít standardní dveřní křídla. V případě montáže kliky s rozetou nebo štítkem o šířce nad 44 mm je nutné objednat křídlo se zámkem 72/60.
- Při zaměřování otvoru pro zárubeň je nutné zohlednit všechny nepravidelnosti zakřivení staré zárubně i stěny.

Z důvodu složité montáže se doporučujeme využít služeb autorizovaného montážníka.

Ocelová PORTA SYSTEM



Konstrukce

Regulovaná zárubeň je vyrobena z nejkvalitnějšího ocelového pozinkovaného plechu o tloušťce 1,2 mm.

Zárubeň se skládá z:

- Polodrážková část přizpůsobená tloušťce stěny, vybavená nezbytným kováním a příslušenstvím.
- Záklop s nastavitelným rozsahem $-5 / +20$ mm.
- Obvodové těsnění.
- Čepové závěsy.

Rozměr zárubně

- „60“, „70“, „80“, „90“, „100“; „120“ ÷ „200“
- K umístění na hotovou podlahu "0".

Příslušenství – v ceně zárubně

- Dva nebo tři standardní čepové závěsy.
- Tři závěsy (v zárubni o rozměru „100“).
- Gumové těsnění po obvodu zárubně v barvě bílé, šedé, hnědé, béžové, antracitové a černé.
- Montážní kotvy
- Zesílení pro protiplech zámku.

Průřez zárubně



Rozsah zárubně

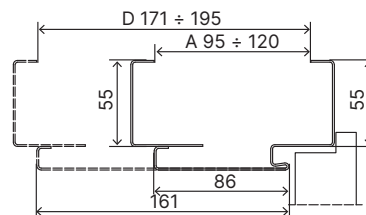

Rozsah regulace

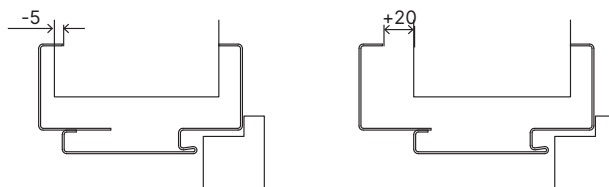

* Na konstrukci a povrchovou úpravu zárubně.

Interiérové dveře s ocelovými zárubněmi

Viz obrázek vpravo.

Typ zárubně	Rozměr	S _s	H _s	D _s	S _o	H _o	O _s	O _w	S _b	H _b	S _z (6)	S _z (8)	H _z	T _{s/w}
se zárubní Ocelová PORTA SYSTEM	60	648	1985	40	680	2010	600	1968	650	1993	740	-	2038	±10/±5
	70	748			780		700		750		840	-		
	80	848			880		800		850		940	-		
	90	948			980		900		950		1040	-		
	100	1048			1080		1000		1050		1140	-		

POZOR: U dveří s výškou „220“ je třeba zvětšit rozměry: H_s, H_o, O_w, H_b o 132 mm.

Barvy přizpůsobené barvě křídla

Vyobrazení větších vzorků dekorů na str. [265](#)

Polyesterová Barva Premium

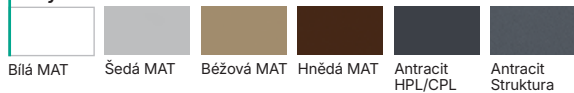

Polyesterová barva premium (SKUPINA II)



Polyesterová Barva Premium (SKUPINA III)

Ocelová PORTA SYSTEM
ROZSAH TLOUŠŤKY STĚNY

A	95 ÷ 120 mm
B	121 ÷ 145 mm
C	146 ÷ 170 mm
D	171 ÷ 195 mm

Příplatky

výška „220“

polyesterová barva premium – SKUPINA II

polyesterová barva premium - SKUPINA III

Zárubeň

Ocelová PORTA SYSTEM

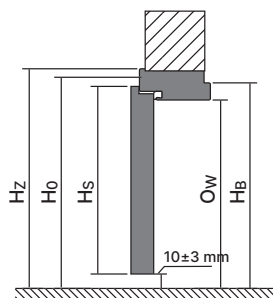
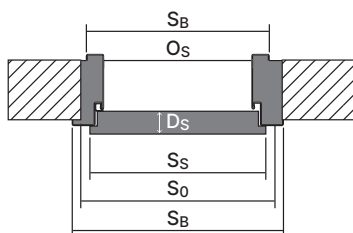

Poznámky

- Národní technické posouzení ITB-KOT-2017/0245 2. vydání.
- Osvědčení o shodě č. 0004/D/W, Stavební výzkumný ústav Varšava.
- Zárubeň by měla být instalována v místnostech s finálně dokončenými stěnami (např. tapety) a podlahou (např. parketami).
- Polyesterová Barva Premium Antracit HPL/CPL je určena pro křídla v barvě HPL/CPL Antracit.

Legenda rozměrů [267](#)Aktuální ceny a podrobná nabídka jsou také k dispozici na portadoors.com/cz

Ocelová Porta SYSTEM ELEGANCE



Konstrukce

Regulovaná zárubeň je vyrobená z nejkvalitnějšího ocelového pozinkovaného plechu o tloušťce 1,2 mm.

Zárubeň se skládá z:

- Polodrážková část přizpůsobená tloušťce stěny, vybavená nezbytným kováním a příslušenstvím.
- Záklop s regulovaným rozsahem $-5 / +20$ mm.
- Obvodové těsnění.
- 3D čepové závěsy.

Rozměr zárubně

- „60“, „70“, „80“, „90“, „100“; „120“ ÷ „200“
- K umístění na hotovou podlahu "0".

Příslušenství – v ceně zárubně

- Dva 3D nastavitelné závěsy.
- Gumové těsnění po obvodu zárubně v barvě bílé, šedé, hnědé, béžové, antracitové a černé.
- Montážní kotvy

Průřez zárubně



Rozsah zárubně

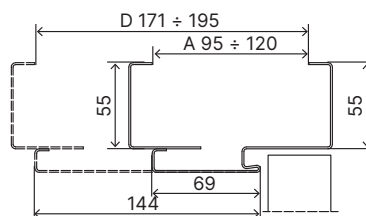

Rozsah regulace

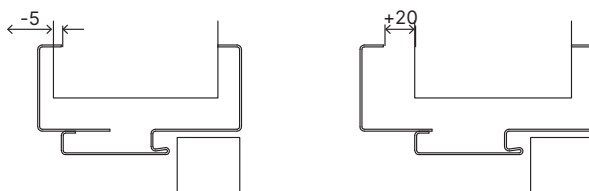

* Na konstrukci a povrchovou úpravu zárubni.

Interiérové dveře s ocelovými zárubněmi

Typ zárubně	Rozměr	S _s	H _s	D _s	S _o	H _o	O _s	O _w	S _B	H _B	S _Z	H _Z	T _{S/W}
Ocelová PORTA SYSTEM ELEGANCE**	60	622	1972	40	680	2010	600	1968	650	1993	740	2038	±10 / ±5
	70	722			780		700		750		840		
	80	822			880		800		850		940		
	90	922			980		900		950		1040		
	100	1022			1080		1000		1050		1140		

POZOR: U dveří s výškou „220“ je třeba zvětšit rozměry: H_s, H_o, O_w, H_B o 132 mm.

** V případě, že se skříňka závěsu nevejde do otvoru ve stěně, je třeba provést podložení podle obrázku ➔ 266

Barvy přizpůsobené barvě křídla

Vyobrazení větších vzorků dekorů na str. [265](#)

Polyesterová Barva Premium

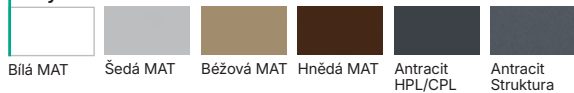

Polyesterová barva premium (SKUPINA II)



Polyesterová Barva Premium (SKUPINA III)



Ocelová PORTA SYSTEM ELEGANCE

ROZSAH TLOUŠŤKY STĚNY

A	95 ÷ 120 mm
B	121 ÷ 145 mm
C	146 ÷ 170 mm
D	171 ÷ 195 mm

Příplatky

výška „220“

polyesterová barva premium- SKUPINA II

polyesterová barva premium- SKUPINA III

bezpoldrážkové: třetí závěs 3D

bezpoldrážkové: závěsy 3D, zlatá barva

Zárubeň

Ocelové Porta SYSTEM ELEGANCE

Poznámky

- Národní technické posouzení ITB-KOT-2017/0245 2. vydání.
- Osvědčení o shodě č. 0004/D/W, Stavební výzkumný ústav Varšava.
- Zárubeň by měla být instalována v místnostech s finálně dokončenými stěnami (např. tapety) a podlahou (např. parketami).
- Polyesterová Barva Premium Antracit HPL/CPL je určena pro křídla v barvě HPL/CPL Antracit.

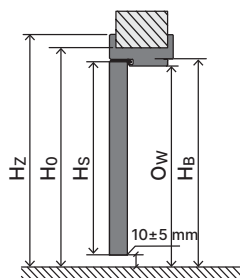
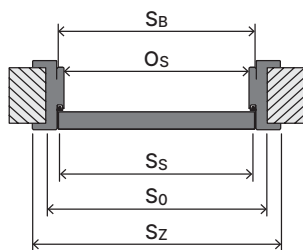
Legenda rozměrů [267](#)Aktuální ceny a podrobná nabídka jsou také k dispozici na portadoors.com/cz

Rozšíření zárubně

Tip

Pokud potřebujete zárubeň pro širší stěnu, můžete využít další řešení: tunelové rozšíření nebo nastavovací panel. A pokud hledáte větší rozsah regulace než standardní (do 20 mm), použijte tzv. „prodloužené péro“, které zvyšuje rozsah nastavení až na 40 mm.

Regulace zárubně

Zárubeň lze rozšířit do takové šířky, aby odpovídala rozsahu stěny:

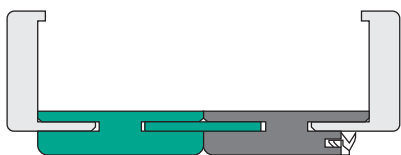

Tunelový nástavec (spojená zárubeň)

Určeno pro velké rozsahy stěny (max. 588 mm). Řešení se skládá ze standardní zárubně a dodatečného rozšiřujícího nosníku se spojovacím prvkem. Rozměry v tabulce na stránce [269](#)

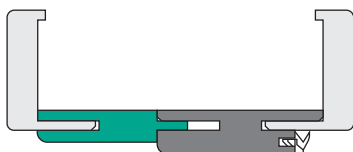

Regulační panel

Řešení umožňující rozšíření standardní zárubně (max. 460 mm) pomocí přídavného panelu z MDF; nastavovací panely jsou k dispozici v šířkách 80 a 160 mm.



Barvy

Vyobrazení větších vzorků dekorů na str. [252](#)

REGULAČNÍ PANELE pro zárubeň PORTA SYSTEM

(1) Povrch Syntetický

(2) Povrch Syntetický / Soft CPL

(3) Laminát CPL

(2) Povrch Syntetický

(3) Lak UV Premium Plus

Přírodní dýha

regulační panel: Přírodní dýha Dub Satin Bílý - příplatek

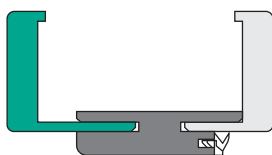

Prodloužené péro

Záklap s prodlouženým regulačním perem umožňuje zvětšit rozsah stěny o dalších 20 mm (při zachování regulace 20 mm).

ZÁRUBEŇ SE STANDARDNÍM PEREM

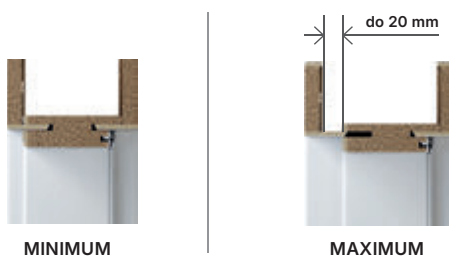

ZÁRUBEŇ S PRODLOUŽENÝM PEREM volitelně za příplatek

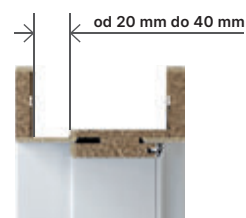

Dostupné pro zárubně ve všech provedeních:

PORTA SYSTEM
PORTA SYSTEM ELEGANCE

Barvy

Vyobrazení větších vzorků dekorů na str. [252](#)

Povrch Syntetické

Lak UV Premium Plus

Přírodní dýha

Podlahové lišty

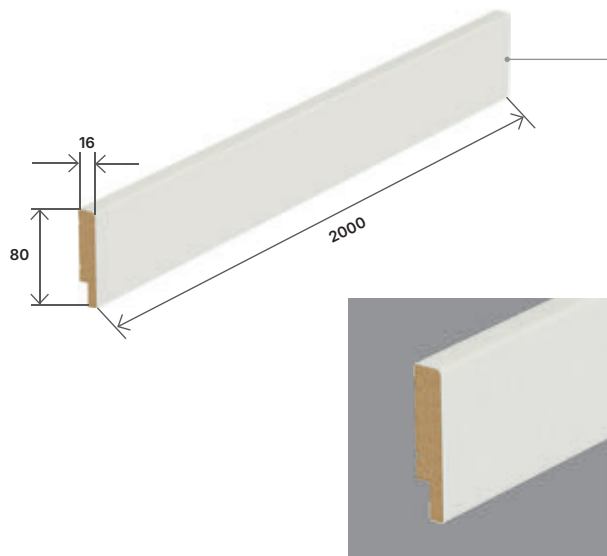

Nástěnné lišty

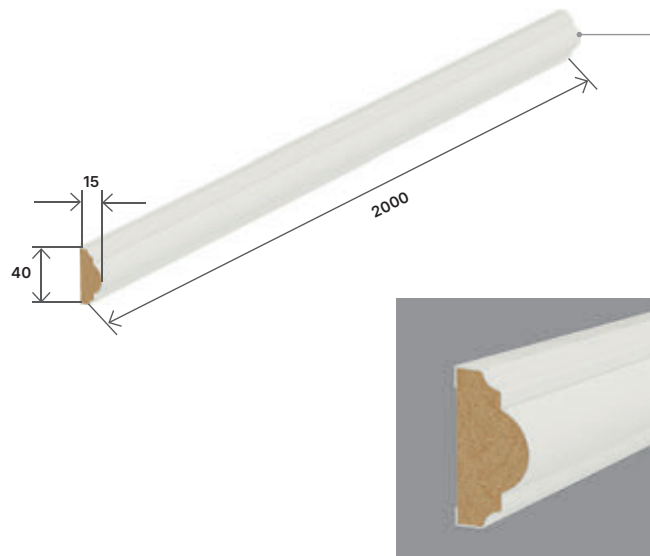

Barvy

Vyobrazení větších vzorků dekorů na str. [252](#)

PODLAHOVÉ LIŠTY

Lak UV Premium Plus



(1) Uni barvy



(1) Fólie



(2) Uni barvy



(2) Traditional



(3) Uni barvy



(3) Rustic



(4) Uni barvy



PRO SVĚPOMOCNÉ MALOVÁNÍ:

(1) Fólie



(2) Uni barvy



Boční panely

Boční panely

Boční panely se objevují jako pasivní křídlo u dvoukřídlových dveří.

- Jsou dostupné v polodrážkovém i bezpolodrážkovém provedení.



Polo-
drážková



Bezpolo-
drážková

Boční panely rámové

- K dispozici v přírodní dýze ve velikosti „40“.

Ploché boční panely

Ploché boční panely se dodávají bez frézování, intarzie, zasklení a reliéfy. Hrany jsou dýhované hranovací páskou v barvě bočních panelů.

- K dispozici v rozměrech „30“, „40“, „50“.



Boční panely rámové z přírodní dýhy



CORDOBA velká mřížka,
boční panel model K



CORDOBA plné,
boční panel model A



SEVILLA se sklem,
boční panel model I



SEVILLA plné,
boční panel model J

Barvy

Vyobrazení větších vzorků dekorů na str. [252](#)

MODELÝ

Přírodní dýha Dub

Přírodní dýha Dub Satin

Možnost dostupná v kolekcích:

PORTA RESIST
PORTA FOCUS
PORTA NOVA
PORTA FIT
PORTA LINE
PORTA CPL
PORTA DECOR

Deskové boční panely



PORTA RESIST model 1.1,
boční panel plochý

Příplatky

výplň z děrované dřevotřískové desky

závěsy PRIME (týká se doporučených zárubní)

Barvy

Vyobrazení větších vzorků dekorů na str. [252](#)

(1) Povrch Syntetický

(2) Povrch Syntetický
/ Soft CPL

(3) Laminát CPL 0,2

(4) Laminát CPL 0,7

Dveřní ventilace umožňuje přirozenou cirkulaci vzduchu mezi oddělenými prostory.

Ventilaci doporučujeme zejména do koupelen, protože většina z nich nemá přístup k oknu, a v takovém případě je ventilace povinná a stanovena stavebními předpisy – celková plocha ventilačních otvorů podle normy PN-B-03430:1983 (PN-83/B-03430) by měla být nejméně 220 cm². Dveře o šířce „80“ tuto podmínku splňují.



PORTA VECTOR PREMIUM



PORTA VECTOR PREMIUM
s rekuperačním podřezem



PORTA VECTOR PREMIUM
s ventilačním podřezem



s rekuperačním podřezem



s ventilačním podřezem

Možnost rekuperačního podřezu je k dispozici v kolekcích:

PORTA VECTOR PREMIUM
PORTA ART DECO
PORTA HIDE
PORTA OSLO
PORTA DESIRE
PORTA FACTOR

PORTA FOCUS PREMIUM
PORTA ROYAL
LONDÝN
VÍDEŇ
WATER
EARTH

AIR
NATURA CLASSIC
NATURA LINE
NATURA OSLO
NATURA VECTOR

Typy ventilace

Ventilační podřez

- Jedná se o speciálně vyřiznutý trapézový výřez ve spodní části dveřního křídla, který umožňuje volný průchod vzduchu mezi místnostmi a zajišťuje tak správnou cirkulaci.
- Ventilační podřez v nabídce PORTA je chráněn bezbarvým lakem AQUA STOP vyrobeným technologií technoPORTA, který chrání křídlo před vlhkostí.
- Výška ventilačního podřezu je 36 mm (k tomu přidejte 8–12 mm montážní mezeru, tj. vzdálenost spodní hrany křídla od podkladu).

Rekuperační podřez

- Jedná se o speciální podřez ve spodní části křídla dveří, který umožňuje volnou cirkulaci vzduchu. Skvěle se hodí mimo jiné do energeticky úsporných budov, protože umožňuje efektivní využití tepla. Při přirozené cirkulaci nebo tradičních ventilačních systémech by teplo unikalo ven.
- Před použitím rekuperačního podřezu se ujistěte, že jej můžete použít v navrhované místnosti.
- Je to dobrá alternativa k ventilačnímu podřezu – doporučujeme jej těm, kteří preferují co nejminimalističtější ventilační řešení.
- Výška rekuperačního podřezu je 15 mm (k tomu přidejte 8–12 mm montážní mezeru, tj. vzdálenost spodní hrany křídla od podkladu).
- K dispozici pouze pro polskou normu.

Už víte, jaké dveře zapadnou do Vašeho interiéru?

Popust'te uzdu své fantazii!

K

Podívejte se, co pro vás
můžeme udělat.

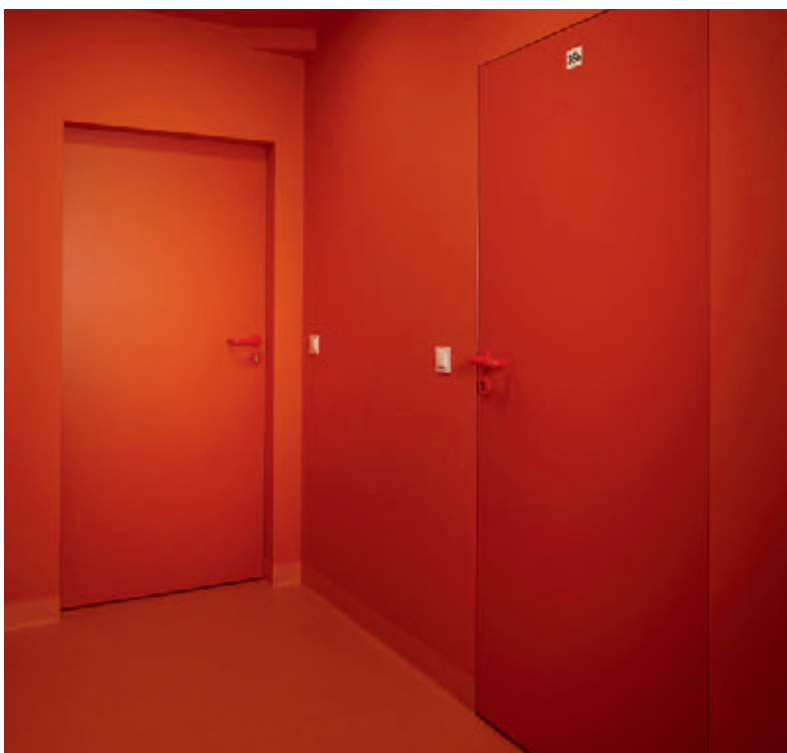

Dveře v netradiční barvě nebo dvoubarevné dveře



Barevná polodrážka

Líbilo se vám některé
z řešení?

Chcete více informací? Zeptejte se
prodejce na podrobnosti.



Nástěnné panely a zástavby



Vysoké dveře a dveře
v nestandardních šířkách

Styl a odolnost, díky kterým
se budete cítit bezpečně



Vstupní dveře PORTA STEEL SECURE, Černá struktura a dveře interiérové PORTA HIDE 1.1, základní lak s nanesenou barvou

Vstupní dveře do bytu



Hledáte vstupní dveře do bytu, které se hodí k interiéru?
Prohlédněte si naše kolekce a vyberte si svůj vysněný model.

Basic



PLOCHÉ - vertikální uspořádání



PLOCHÉ - horizontální uspořádání



PLOCHÉ - geometrické uspořádání

Classic



R.1



R.2

Insert



J.0



J.2



J.3



J.5

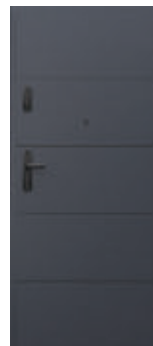

J.6



J.9

Panel



P.1



P.2



P.3

Více v katalogu
Vstupní a investiční
dveře nebo u prodejce

Vstup a interiér v konzistentním stylu

Hledáte vstupní dveře, které harmonicky ladí s interiérem a stylem vašeho prostoru? Seznamte se s našimi kolekcemi, které dokonale ladí s charakterem interiéru.

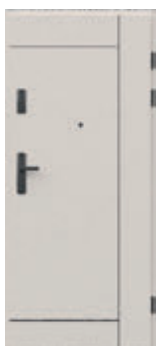

EXTREME RC 3
MODEL J.5



PORTA LINE I.1



EXTREME RC 3
PLOCHÉ geometrické
uspořádání



EARTH Z.1



EXTREME RC 3
MODEL R.1



AIR P. 2



EXTREME RC 3
MODEL J.9



PORTA LINE H.1

Ladí s vchodovými dveřmi

Klika – klika



Gardo



Gardo Top



Gardo Oval Top



Gardo Oval Top

Barvy

Vyobrazení větších vzorků dekorů na str. 252

(3) Uni barvy

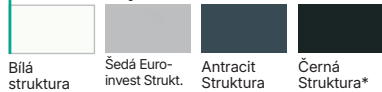

Bílá struktura Šedá Euro-invest Strukt. Antracit Struktura Černá Struktura*

(3) Modern

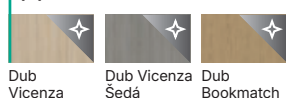

Dub Vicenza Dub Vicenza Šedá Dub Bookmatch

(3) Rustic



Dub Craft Zlatý

(3) Traditional

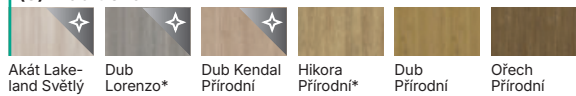

Akát Lake-land Světlý Dub Lorenzo* Dub Kendal Přírodní Hikora Přírodní* Dub Přírodní Ořech Přírodní

(4) Uni barvy



Kašmír Šedá Písková Prachově Šedá

(4) Modern



Dub Casella Bílá Dub Casella Přírodní Dub Casella Hnědá Dub Casella Marone

(4) Rustic

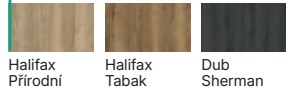

Halifax Přírodní Halifax Tabak Dub Sherman

Přírodní dýha

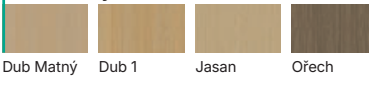

Dub Matný Dub 1 Jasan Ořech

Přírodní dýha Select Mat

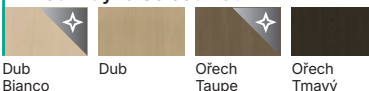

Dub Bianco Dub Ořech Taupe Ořech Tmavý

Přírodní dýha Dub Satin

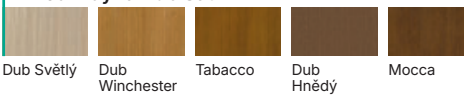

Dub Světlý Dub Winchester Tabacco Dub Hnědý Mocca

Přírodní dýha Uni

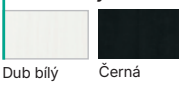

Dub bílý Černá

VĚNUJTE POZORNOST Podrobný přehled barev v katalogu Vstupních a Investičních Dveří

Parametry



Odolnost proti vloupání
třída RC 2, třída RC 3, třída RC 4, třída C – odolnost dveří proti neoprávněnému otevření.



Požární odolnost
EI 30, EI 60 – schopnost zabránit šíření ohně po dobu 30, resp. 60 minut.



Akustická izolace
Rw=27dB D,25, Rw=32dB D,30, Rw=37dB D,35, Rw=42 dB D,35, Rw=42 dB D,40 – hodnota udává vyšší decibelů, které jsou dveře schopny tlumit.

		ODOLNOST PROTI VLOUPÁNÍ				POŽÁRNÍ ODOLNOST		AKUSTICKÁ IZOLACE		Tloušťka křídla [mm]
Sada se skládá z		RC 2	RC 3	kl. C	RC 4	EI 30	EI 60	32 dB D,30	37 dB D,35	
AGAT	křídlo	☐	☐	☐	☐	☐	☐	■	☐	40-41
OPAL	+ zárubeň	■	☐	☐	☐	☐	☐	■	☐	40-41
EXTREME RC2	+ práh	■	☐	☐	☐	■*	☐	☐	■	50-51
Steel SECURE		☐	■	☐	☐	■	☐	☐	■	54
EXTREME RC3 EI30	křídlo	☐	■	☐	☐	■*	☐	☐	■	50-51
NOVINKA EXTREME RC3 EI60	+ zárubeň	☐	■	☐	☐	☐	■	☐	■	61
	+ práh	☐	■	☐	☐	☐	■	☐	■	61
	+ klika	☐	■	☐	☐	☐	■	☐	■	61
EXTREME RC4	+ vložka	☐	☐	☐	■	■*	☐	☐	■	54
GRANIT tř. C		☐	☐	■	☐	■*	☐	■	☐	48-49

* volitelně za příplatek

Odolnost, na kterou
se můžete spolehnout



Hledáte dveře do garáže?

Prohlédněte si naše kolekce a vyberte si svůj vysněný model.

1. Hodí se do interiéru



AIR



WATER

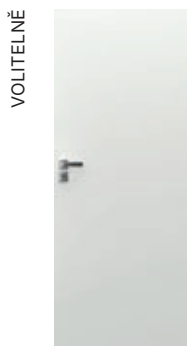

PORTA HIDE

Dokonce si můžete vybrat dveře PORTA HIDE se zpevněním a padacím prahem. Křídlo obsahuje 2 rovnací tyče, aby si zachovalo správnou rovinu a neohýbalo se. Tyče lze regulovat shora i zespodu.

Balíček pro garážové dveře

Konstrukce využívá vrstvu hliníkového plechu, výplň z dřevotřískové desky a padací práh. Díky tomu jsme dosáhli odolnosti proti nepříznivým vlivům teplotních rozdílů a vlhkosti vzduchu, které jsou charakteristické pro přechod mezi garáží a domem.

Balíček dostupný v kolekcích*:

AIR	PORTA VIGO	PORTA DESIRE
FIRE	PORTA LINE	PORTA HIDE
WATER	PORTA CPL	PORTA FACTOR
PORTA RESIST	PORTA DECOR	NATURA CLASSIC
PORTA LOFT	PORTA VECTOR	NATURA VERDINO
PORTA LEVEL	PORTA ART DECO	EARTH
PORTA LEVEL LINE	PORTA OSLO	NATURA LINE

* Garážový balíček není k dispozici v barvách Soft CPL a Syntetickém Povrchu sk. 1: Uni a Dub Catania

2. Zesílené



DVEŘE AGAT

Zesílené dveře AGAT s padacím prahem zajišťují těsnost a odolnost proti nepříznivým vlivům teplotních rozdílů. Robustní ocelová zárubeň spolu s čepovými zámky zajišťují vysokou odolnost a bezproblémový provoz.

3. Úsporné



STEEL BASIC,
STEEL SOLID

Dveře Steel BASIC a Steel SOLID jsou praktickým a úsporným řešením. Vyrobeno z odolného pozinkovaného plechu proti korozi s možností použití výplně z polystyrénu nebo minerální vlny, což zajišťuje lepší tepelnou a zvukovou izolaci.

Více informací najdete v katalogu vstupních a investičních dveří nebo u prodejce.

Maximální personalizace a dokonalý efekt



Vstupní dveře: PORTA THERMO L.6, béžově šedá RAL 7044, hranaté madlo + klika Solo Solid, boční nadsvětlik
Dveře interiérové: PORTA VECTOR Premium T, Kašmír, klika Lago

Dveře vnější vchodové Ocelové

Sladíte všechny dveře ve vašem domě! Díky klasickým laminátům s efektem dřeva a nové paletě laků Premium 2025/2026 docílíte harmonie a elegance ve svých interiérech.



MODERN

Více [↗ 244](#)



PANEL GLASS

Více [↗ 245](#)



LINE

Více [↗ 244](#)



RETRO

Více [↗ 246](#)



GLASS

Více [↗ 246](#)



CLASSIC

Více [↗ 247](#)

Můžete přizpůsobit rozměr dveří

Seznamte se s komplexními možnostmi PORTA THERMO – dveře na míru. Nastavení výšky a šířky po 10 mm, umožňuje přizpůsobit dveře požadavkům objektu, architektonickému návrhu nebo životnímu stylu.

Rozměrové přizpůsobení:

- Šířky po 10 mm.
- Výšky nad standardem každých 10 mm.
- Podstandardní výšky – dveře lze snížit až o 70 mm v krocích po 10 mm.

Šířka

K dispozici po 10 mm po rozsahu „80–100“.

Dostupný rozsah S_z :

- Balíček STANDARD: 930–1130 mm.
- Balíček OPTIMUM, OPTIMUM ENERGY, PREMIUM ENERGY: 954–1154 mm.



S_z

Výška

K dispozici v 10mm krocích od standardní výšky až do max. 300 mm výše.

Dostupný rozsah H_z :

- Balíček STANDARD: 2010–2380 mm.
- Balíček OPTIMUM, OPTIMUM ENERGY, PREMIUM ENERGY: 2015–2385 mm.



H_z

Dveře vnější vchodové Ocelové PORTA THERMO

Základní cena modelu zahrnuje

DVEŘE: povrchová úprava z laminovaného ocelového plechu (křídlo šířky „80“-„100“ + zárubeň s prahem), vybavené vícebodovým lištovým zámekem s háky, stavitelnými protiplechy, čepy proti vysazení a stavitelnými 3D panty s krytkami.

PŘÍSLUŠENSTVÍ VE STŘÍBRNÉ BARVĚ (INOX): klika Gardo s horní rozetou, sada cylindrických vložek třídy B (model M.3 s madlem – klika není k dispozici).

Modern



M.1 Antracit



M.2 Antracit,
jednostranný panel



M.3 Antracit,
jednostranný panel



M.4 Antracit,
oboustranné panely

Line



L.1 Šedá RAL 7042*,
oboustranný reliéf



L.2 Šedá RAL 7042*,
oboustranný reliéf



L.3 Šedá RAL 7042*,
oboustranný reliéf



L.4 Šedá RAL 7042*,
oboustranná intarzie

* Kolekce barev laků Premium 2025 / 2026 není k dispozici v balíčku PREMIUM ENERGY

Panel Glass



P.1 Woodec Dub Turner,
oboustranný reliéf



P.2 Woodec Dub Turner



P.3 Woodec Dub Turner



P.4 Woodec Dub Turner



P.5 Woodec Dub Turner



L.5 Šedá RAL 7042*,
oboustranný reliéf



L.6 Šedá RAL 7042*,
oboustranný reliéf

Věnujte pozornost



PANEL GLASS

Skleněný panel je po obvodu vyztužen termoreaktivní barvou, která zvyšuje odolnost proti mechanickému poškození a eliminuje riziko prasknutí skla v důsledku atmosférických vlivů.

Třída RC2 v balíčcích OPTIMUM, OPTIMUM ENERGY, PREMIUM ENERGY: • bez příplatku – všechny modely MODERN, LINE, modely C.1, C.2 CLASSIC a modely R.1, R.2, R.3, R.4 RETRO • za příplatek – všechny modely GLASS, PANEL GLASS • nedostupné u modelů: C.3, C.4 CLASSIC a R.5, R.6 RETRO

Aktuální ceny a podrobná nabídka jsou také k dispozici na portadoors.com/cz

Dveře vnější vchodové Ocelové PORTA THERMO

Základní cena
modelu zahrnuje

DVEŘE: povrchová úprava z laminovaného ocelového plechu (křídlo šířky „80“-„100“ + zárubeň s prahem), vybavené vícebodovým lištovým zámkem s háky, stavitelnými protiplechy, čepy proti vysazení a stavitelnými 3D panty s krytkami.

PŘÍSLUŠENSTVÍ VE STŘÍBRNÉ BARVĚ (INOX): klika Gardo s horní rozetou, sada cylindrických vložek třídy B (model M.3 s madlem – klika není k dispozici).

Retro



R.1 Olivově šedá RAL 7033*,
oboustranné rámečky



R.2 Olivově šedá RAL 7033*,
oboustranné rámečky



R.3 Olivově šedá RAL 7033*,
oboustranné rámečky



R.4 Olivově šedá RAL 7033*,
oboustranné rámečky

Glass



G.1 Woodec Dub Turner,
panely a oboustranný reliéf



G.2 Woodec Dub Turner,
oboustranné panely



G.3 Woodec Dub Turner,
oboustranné panely



G.4 Woodec Dub Turner,
oboustranné panely

Classic



R.5 Olivově šedá RAL 7033*,
oboustranné rámečky



R.6 Olivově šedá RAL 7033*,
oboustranné rámečky



C.1 Černá,
oboustranné rámečky



C.2 Černá,
oboustranné rámečky



G.5 Woodec Dub Turner,
oboustranné panely



G.6 Woodec Dub Turner,
oboustranné panely



C.3 Černá,
oboustranné rámečky



C.4 Černá,
oboustranné rámečky



PORTA THERMO R3, Olivově šedá RAL 7033, klíka Apollo, boční nadsvětílík

Barvy

Vyobrazení větších vzorků dekorů na str. [252](#)

Laky Premium

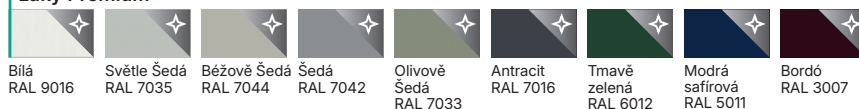

Modely C.3, C.4 nejsou k dispozici v barvách laky Premium.

Ocelový plech laminovaný

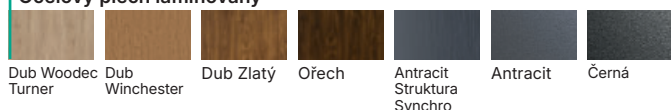

Naskenujte QR kód a přejděte do konfiguratoru



Všechny doplňky a detaily jsou k dispozici v barvách



Příplatky

BALÍČEK STANDARD

el. otvírač s funkcí válečku (den / noc) pro řešení: klika + madlo / klika + koule

magnetické čidlo pro všechny způsoby otevírání

stříbrné nebo černé kukátko

ramíkový samozavírač dveří s funkcí blokády, stříbrný

ramíkový samozavírač dveří s funkcí zamykání barva černá

zesílení pod samozavírač

vyšší dveře (co 10 mm v rozsahu Hz = 2015-2385 mm)

širší dveře (co 10 mm v rozsahu Sz = 954-1154 mm)

nižší dveře (co 10 mm v rozsahu Hz = 2015-2085 mm)

barvy laky Premium: dveře RETRO, nadsvětlíky

barvy laky Premium: ostatní kolekce dveří

BALÍČEK OPTIMUM, OPTIMUM ENERGY, PREMIUM ENERGY

el. otvírač s funkcí válečku (den / noc) pro řešení: klika + madlo / klika + koule

el. otvírač s funkcí válečku + magnetický kontakt, pro řešení: klika + madlo / klika + koule

magnetický kontakt pro všechny způsoby otevírání

SMART (biometrická čtečka ekey dLine, automatický zámek Winkhaus EAV4, napájecí zdroj), určený pro madlo bez tlačítka*

NAPÁJENÍ 24 V vyhrazeno pro řešení madla s tlačítkem

panoramatické kukátko stříbrné

panoramatické kukátko černé

ramíkový samozavírač dveří s funkcí blokády, stříbrný

ramíkový samozavírač dveří s funkcí zamykání barva černá

lišťový samozavírač s funkcí blokády ve stříbrné barvě

lišťový samozavírač s funkcí blokády v černé barvě

skrytý samozavírač (OPTIMUM, OPTIMUM ENERGY)

zesílení pod samozavírač

vyšší dveře (co 10 mm v rozsahu Hz = 2015-2385 mm)

širší dveře (co 10 mm v rozsahu Sz = 954-1154 mm)

nižší dveře (co 10 mm v rozsahu Hz = 2015-2085 mm)

barvy laky Premium: dveře RETRO, nadsvětlíky

barvy laky Premium: ostatní kolekce dveří

** volitelně k dispozici s balíčky OPTIMUM ENERGY a PREMIUM ENERGY.

Prizpůsobte svým potřebám

Seznamte se s dostupnými balíčky

ENERGETICKY
NEJÚSPORNĚJŠÍ

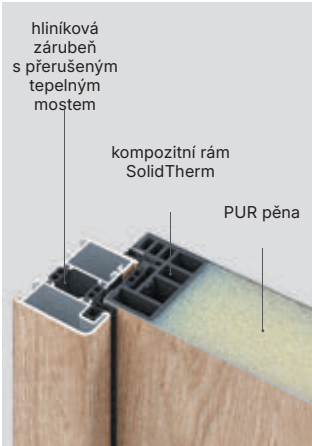
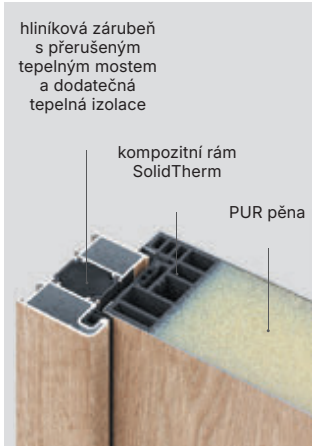
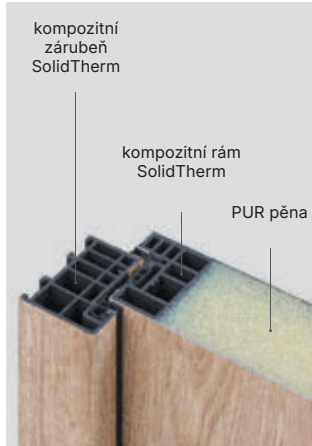
STANDARD	OPTIMUM	OPTIMUM ENERGY	PREMIUM ENERGY
Ud=1,1 tepelná izolace [W/m²K]	Ud=0,73 tepelná izolace [W/m²K]	Ud=0,61 tepelná izolace [W/m²K]	Ud=0,57 tepelná izolace [W/m²K]
pro prosklené dveře Ud = 1,2 W/m²K	pro prosklené dveře Ud = 0,81 W/m²K	pro prosklené dveře Ud = 0,69 W/m²K	pro prosklené dveře Ud = 0,65 W/m²K
			
konstrukce křídla oplaštění křídla: plášť z ocelového pozinkovaného plechu potaženého PVC fólií dřevěný rám + výplň z PUR pěny	konstrukce křídla oplaštění křídla: plášť z ocelového pozinkovaného plechu potaženého PVC fólií kompozitní rám + výplň PUR pěna	konstrukce křídla oplaštění křídla: plášť z pozinkovaného plechu potaženého PVC fólií kompozitní rám + výplň PUR pěna	konstrukce křídla oplaštění křídla: plášť z pozinkovaného plechu potaženého PVC fólií kompozitní rám + výplň PUR pěna
3 polodrážky 3 trnů proti vylomení	4 polodrážky 6 trnů proti vylomení	4 polodrážky 6 trnů proti vylomení	4 polodrážky 6 trnů proti vylomení
tloušťka 54 mm	tloušťka 66 mm	tloušťka 78 mm	tloušťka 66 mm
ocelová zárubeň	hliníková zárubeň	hliníková zárubeň	kompozitní zárubeň
-	možnost přidání nadsvětlíků	možnost přidání nadsvětlíků	-
ocelový práh	práh hliníkově kompozitní zvětšující tepelnou izolaci	práh hliníkově kompozitní zvětšující tepelnou izolaci	práh hliníkově kompozitní zvětšující tepelnou izolaci
klika standard	klika premium se zvětšenými bezpečnostními parametry RC2	klika premium se zvětšenými bezpečnostními parametry RC2	klika premium se zvětšenými bezpečnostními parametry RC2

Nadsvětlíky

Nadsvětlíky jsou k dispozici se zárubněmi hliníkovými (balíčky OPTIMUM a OPTIMUM ENERGY). Každý boční nadsvětlík lze montovat na levou nebo pravou stranu dveří – jsou univerzální.

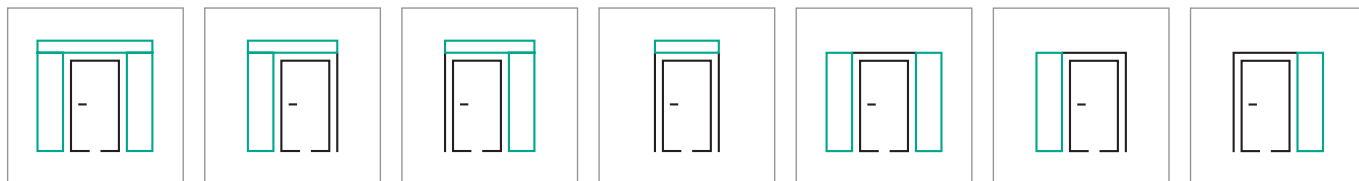

Dostupná skla

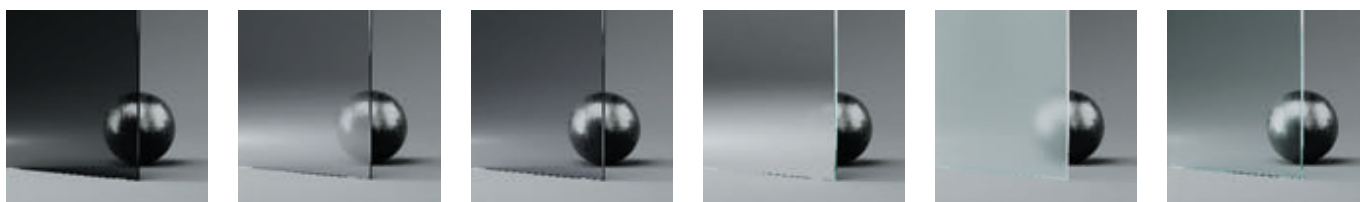

ČERNÉ*

REFLEX GRAFIT*

GRAFIT

BENÁTSKÉ ZRCADLO

MATNÉ

ČIRÉ

* Skla nejsou k dispozici v modelu C.4. / Černé sklo a benátské zrcadlo za příplatek.

Kliky

Klika – klika



Gardo

Gardo Top

Gardo Oval Top

Gardo Oval Top

Klika - koule

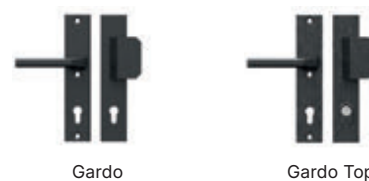

Gardo

Gardo Top



Více informací a podrobný ceník najdete v katalogu dveří vnějších vchodových dveří PORTA THERMO.

Naskenujte QR kód a zjistěte více o PORTA THERMO





Maja Ganszyniec

Produktová a nábytková designérka, známá svým holistickým a zodpovědným přístupem k navrhování. Její autorské studio zkoumá, jak může design kombinovat krásu, funkčnost a udržitelnost.

Mezi její zákazníky patří mj. IKEA, DUKA nebo BMW.

//

Zahájením spolupráce se společností PORTA jsme si stanovili jasný cíl: strukturovat nabídku tak, aby byla jednotná, přehledná a intuitivní na první pohled. Nový systém je založen na dvou hlavních kritériích – stylovém a cenovém – díky nimž je výběr dveří jednoduchý a srozumitelný a celé portfolio získává přehlednou, logickou a dlouhodobě konzistentní strukturu.

Spolu s Majou Ganszyniec jsme dosáhli stanoveného cíle. Transparentnost a přehlednost nabídky se staly základem nové filozofie společnosti PORTA v oblasti CMF (neboli odstín-materiál-povrch). Celý proces výběru dveří byl navržen tak, aby usnadňoval rozhodování a podporoval uživatele v každé fázi.

Rozdělení nabídky povrchů na Uni barvy a tři výrazně odlišné řady dekorů inspirovaných dřevem umožňuje jejich rychlé přizpůsobení charakteru interiéru:



Modern – elegantní dekory se strukturou dřeva s klidným vzorem a jednotným zbarvením,



Traditional – přírodní dekory s výrazným vzorem, drobnými suky a jemným kontrastem,



Rustic – výrazné, rustikální dekory s bohatou strukturou a viditelnou hrou barev.

Zavedli jsme také přehledné cenové rozdělení, které umožňuje porovnání dostupných provedení – laku, syntetických dřív a přírodní dřív. Díky tomu lze snadno najít variantu, která harmonicky spojuje vizuální kvality s předpokládaným rozpočtem. Od nejdostupnější cenové skupiny (1) po nejvyšší třídu (4) s největší odolností.

Nový přístup PORTA se řídí ideou chytrého a funkčního designu – vytváří systém, který nejen zpřehledňuje nabídku, ale také inspiruje.



Uni barvy

Naskenujte QR
kód a poznejte
naše barvy



Tlumené, jednotné a klidné barvy. Tvoří neutrální základ, dveře v tomto provedení nepřitahují pozornost, ale harmonicky zapadají do interiéru.

Uni barvy se dají použít v jakémkoli interiéru, jsou nadčasové a univerzální. Skvěle ladí s různými materiály, jako je dřevo, kámen nebo kov.



Zvýšená odolnost

Lak UV Premium
/ Fólie Lakovaná Premium

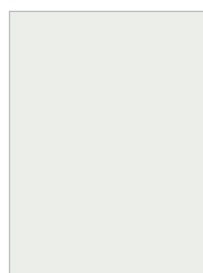

Bílá - UBI
podobná RAL 9003
/ NCS S 0500-N

Vysoká odolnost

Lak UV
Premium Plus

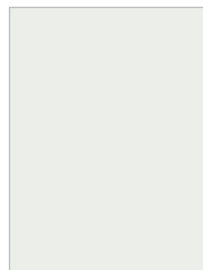

Bílá - WBI
podobná RAL 9003
/ NCS S 0500-N

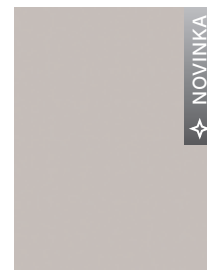

Kašmír - WCA
podobná
NCS S2002-Y50R

Vysvětlení symbolů



UV



Saténová
hladkost



Antifinger



Certifikovaný
CPL



Voděodolná



Matné
provedení

Lak / Lak UV

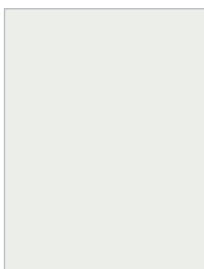

Bílá - LBI / OBI
podobná RAL 9003
/ NCS S 0500-N

Syntetický povrch

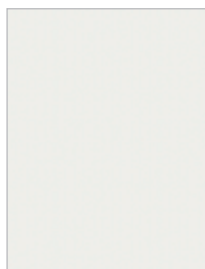

Bílá - DBI
podobná RAL 9003
/ NCS S 0500-N

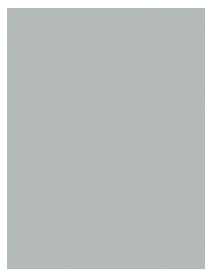

Šedá - DSA
podobná
NCS S 2500-N

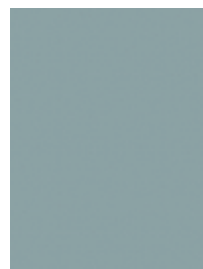

Fjord - DRF
podobná
NCS S 4010-B50G



Olive - DOL
podobná
NCS S 6005-G20Y

Zvýšená odolnost

(2) Skupina

Soft CPL

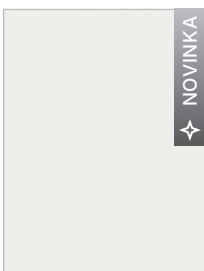

Bílá - SBI
podobná RAL 9003
/ NCS S 0500-N

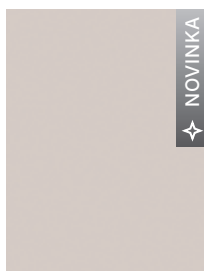

Kašmír - SCA
podobná NCS S 2502-
Y20R* | S 2002-Y50R*



Šedá - SSA
podobná
NCS S 2500-N

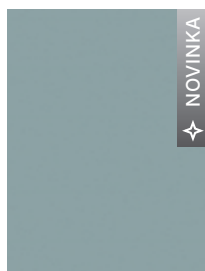

Fjord - SRF
podobná
NCS S 4010-B50G



Olive - SOL
podobná
NCS S 4010-B50G

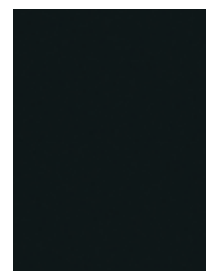

Černá - SCM
podobná RAL 9005
| 9004 / NCS 9000-N

Vysoká odolnost

(3) Skupina

Lak UV
Premium Plus

Šedá - WSA
podobná RAL 7035
/ NCS S 2002-G

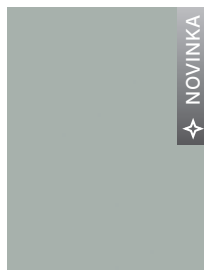

Šalvěj - WSL
podobná
NCS S 3005-G20Y

Laminát CPL

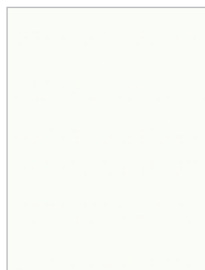

Bílá struktura - 2BM
podobná RAL 9003
/ NCS S 0500-N



Šedá Euroinvest
Struktura - 2PO podobná
RAL 7047* / NCS S 2000-N



Antracit struktura - 2NC
podobná RAL 7043*
| 7016* / NCS S7500-N



Černá struktura* - 2EC
podobná RAL 9005
| 9004 / NCS S 8500-N

Vysoká odolnost

(4) Skupina

Laminát CPL Matný

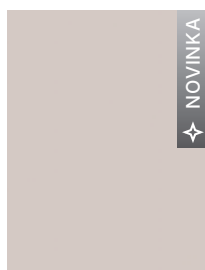

Kašmír - 2CA
EGGER U702 PM
podobná
NCS S 2005-Y60R

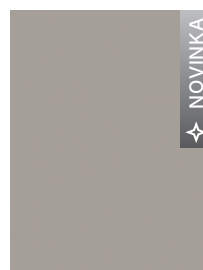

Pískově šedá - 2SF
EGGER U745 PM
podobná
NCS S 4502-Y50R

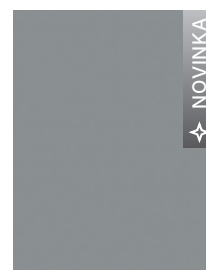

Prachově šedá - 2SE
EGGER U732 PM
podobná RAL 7037*
/ NCS S 5000-N

* Podmíněně srovnatelné

Uvedené ekvivalenty RAL a NCS se mohou mírně lišit od vzorků. To platí zejména pro tmavé barvy, kde různé parametry lesku (gloss) mohou výrazně změnit vnímání barvy. Doporučujeme posouzení fyzického vzorku.

Vzhledem k použití různých materiálů a technologií povrchové úpravy k pokrytí křídla a zárubně může být mezi nimi nepatrný barevný rozdíl.

Modern

Elegantní, přírodní dřevo s pravidelnou, lineární kresbou letokruhů (pruhované a polopruhané). Vyznačuje se jednotným zbarvením a absencí suků.

Moderní interiéry: novostavby, moderní městské čtvrti a nové modernistické domy.



TLUMENÁ KRESBA DŘEVA
(PÁSKOVÁ A POLOFLÁDR)

BEZ SUKŮ

JEDNOTNÉ ZBARVENÍ

Vysvětlení symbolů



UV



Certifikovaný
CPL



Přírodní
vzhled



Výrazná,
hluboká
struktura



Voděodolná

Zvýšená odolnost

(2) Skupina

Syntetický povrch

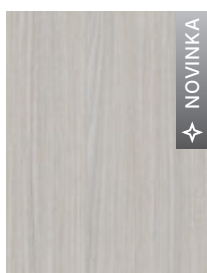

Dub Salvador Bělený
- PEE

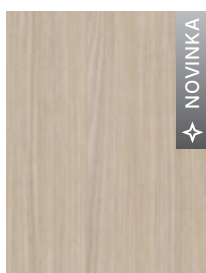

Dub Salvador Světlý
- PEK

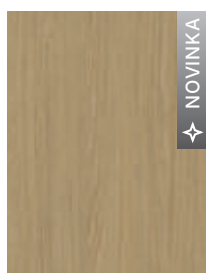

Dub Arles Přírodní
- PER

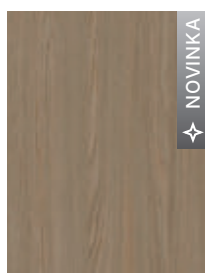

Dub Arles Toffee
- PET

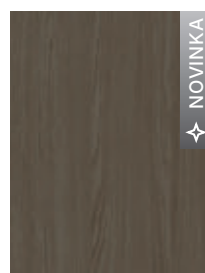

Dub Arles Tmavý
- PEX



Dub Havana
- PDH

Vysoká odolnost

(3) Skupina

Soft CPL

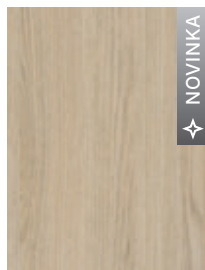

Dub Vicenza
- 2GT / 7GT

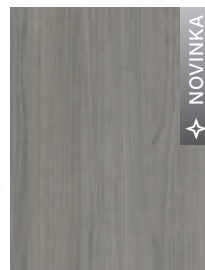

Dub Vicenza Šedá
- 2GS / 7GS

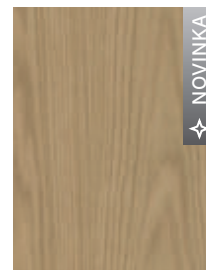

Dub Bookmatch
- 2DW / 7DW

Nejvyšší odolnost

(4) Skupina

Synchronní deska 3 mm

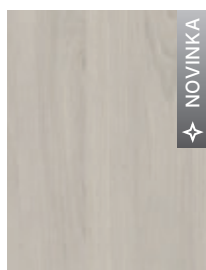

Dub Casella Bílá
- TCB



Dub Casella Přírodní
- TCN

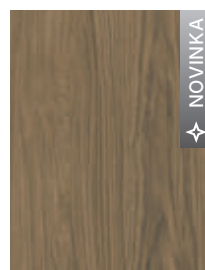

Dub Casella Hnědá
- TCR

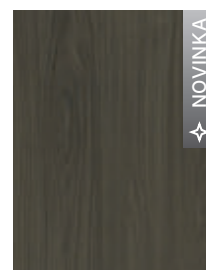

Dub Casella Marone
- TCE

Traditional

Přírodní dřevo s krásně zvýrazněnou strukturou: výrazným vzorem (fládr), drobnými suky a přirozeným zbarvením.

Teplé, rodinné interiéry: domy a byty v nových i starých budovách, moderní chaty.



VÝRAZNÝ VZOR LETOKRUHŮ
(FLÁDR)



NEROVNOMĚRNÉ ZBARVENÍ



DROBNÉ SUKY

Vysvětlení symbolů



UV



Certifikovaný
CPL



Přirozený
vzhled



Odráží
kresbu
dřeva



Voděodolná

Základní odolnost

(1) Skupina

Syntetický povrch



Borovice Andersen
- RSD

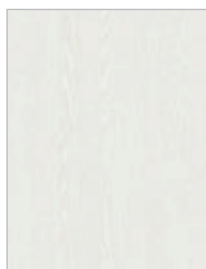

Wenge White
- RNS



Ořech Bělený
- DOB



Dub Klasický
- PDL

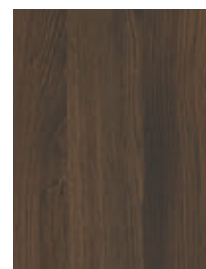

Dub Tmavý
- RDC

Zvýšená odolnost

(2) Skupina

Syntetický povrch



Dub Matný
- PSM



Dub Přírodní
- PDA



Dub Kalifornie
- PDK



Dub Matný Tmavý
- PLC

Vysoká odolnost

(3) Skupina

Soft CPL

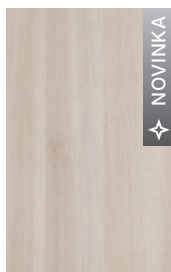

Akát Lakeland
Světlý - 2AL / 7AL

NOVINKA

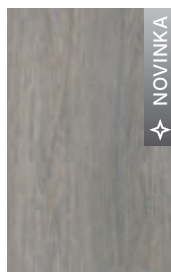

Dub Lorenzo*
- 2LR / 7LR

NOVINKA

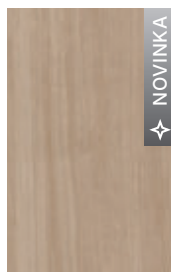

Dub Kendal
Přírodní - 2KL / 7KL

NOVINKA



Hikora Přírodní*
- 2OH / 7OH



Dub Přírodní
- 2DA / 7DA



Dub Corbridge
- 2DG / 7DG



Ořech Přírodní
- 2ON / 7ON

Nejvyšší odolnost

(4) Skupina

Synchronní deska 3 mm



Dub Pískový
- TDP

Rustic

Rustikální dřevo s bohatou, výraznou kresbou. Rozmanitá struktura, kontrastní zbarvení a viditelně zatmelené praskliny mu dodávají autentický charakter. V paletě barev převládají teplé odstíny hnědé.

Rustikální interiéry: rodinné domy, chaty, agroturistika.



VÝRAZNÝ DEKOR
STRUKTURY DŘEVA

SUKY A PRASKLINY

VIDITELNÉ ZABARVENÍ

Vysvětlení symbolů



UV



Certifikovaný
CPL



Přirozený
vzhled



Antifinger



Odráží
kresbu
dřeva



Výrazná,
hluboká
struktura



Voděodolná

Základní odolnost

(1) Skupina

Syntetický povrch



Borovice Norská
- RSN



Akát Stříbrný
- RAS



Dub Craft Zlatý
- PDB



Dub Mauvella
- PDM



Dub Catania
- DDT



Akát Medový
- RAM



Dub Šarlatový
- RDS

Zvýšená odolnost

(2) Skupina

Syntetický povrch



UV



Dub Skandinávský
- PDN

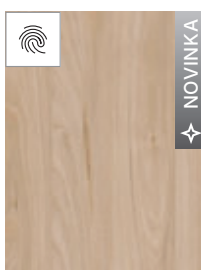

Hikora Jackson Světlá
- PHJ

NOVINKA



Dub Sonoma
- PLS



Dub Anglický
Hamilton - IDQ

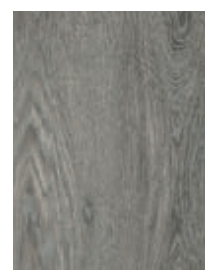

Dub Sibiřský
- PDY

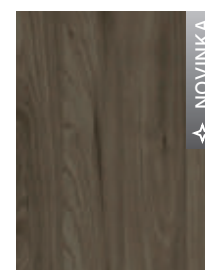

Hikora Jackson
Tmavá - PHC

NOVINKA

Vysoká odolnost

(3) Skupina

Soft CPL

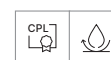

Dub Craft Zlatý
- 2DB / 7DB

Nejvyšší odolnost

(4) Skupina

Synchronní deska 3 mm



Halifax Přírodní
- THN



Halifax Tabak
- THT



Dub Sherman
- TDF

Přírodní dýha

Přírodní dýha je tenká vrstva dřeva, každé křídlo má jedinečný vzor letokruhů. Žádné dveře nejsou stejné, což dodává interiéru na originalitě a autentičnosti.

Dveře v přírodní dýze se hodí jak do klasických, tak i moderních interiérů s elegantním charakterem.



Přírodní dýha



Dub Matný
- AD1

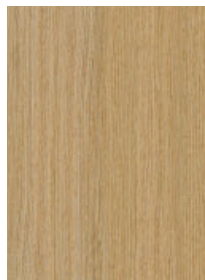

Dub 1
- ND1 / KD1



Jasan
- KJ1



Ořech
- KO1

Přírodní dýha Select Mat

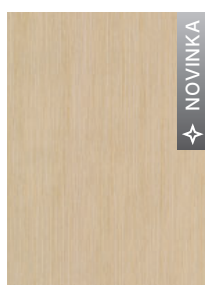

Dub Bianco Matný
- FLB / BLB

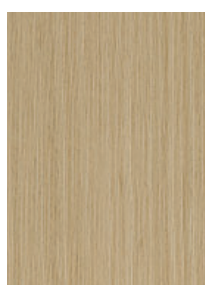

Dub
- BDX

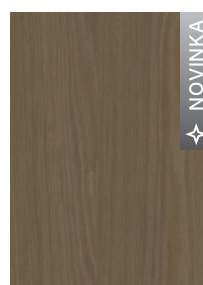

Ořech Taupe Matný
- FOT



Ořech Tmavý
- FQX

Přírodní dýha Dub Satin

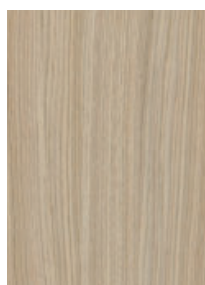

Dub Světlý
- NDJ / KDJ



Dub Winchester
- NDE / KDE



Tabacco
- NTC / KTC

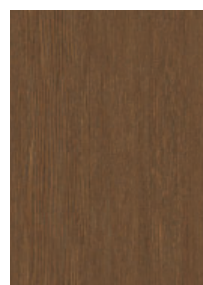

Dub Hnědý
- NDR/KDR

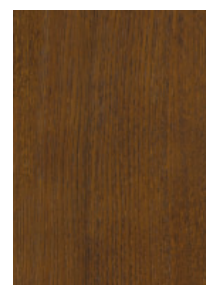

Mocca
- NMO / KMO

Přírodní Dýha Uni

SYMBOLY BAREV:

B, M, N – dýha ve verzi "proužek"
E, F, K – dýha ve verzi "květ"

Vzor dýhy se získává správným výběrem dřeva a vhodným zpracováním dýhových plátek a technikou jejich skládání. Specifikem přírodní dýhy je možnost výskytu rozdílů ve struktuře a zbarvení. Tyto rozdíly nemohou být důvodem pro uznání reklamace.



Bílý dub - NBI / KBI
podobná RAL 9016

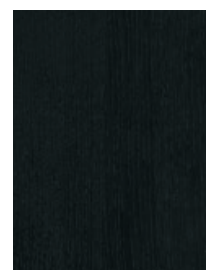

Černá - BEC
podobná RAL 9017

Práškové barvy

Práškové malování vytváří velmi tvrdý a odolný povlak. Tyto dveře jsou odolné proti poškrábání, nárazům a intenzivnímu používání.

Kombinace prvků práškového lakování s velkými prosklenými plochami prosvětluje a opticky zvětšuje interiéry. Ideální do bytů a kanceláří.



Barvy ocelových zárubní

Polyesterová barva Premium

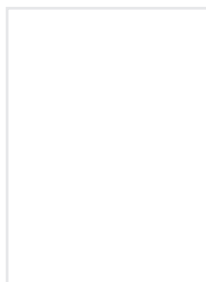

Bílá MAT - LBM
podobná RAL 9003



Šedá MAT - LPM
podobná RAL 7047



Antracit HPL/CPL
- LNC** podobná
k RAL 7043* / 7016*

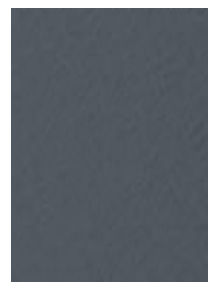

Antracit struktura
- LNT podobná
RAL 7024

* srovnatelné

Uvedené barvy RAL se mohou mírně lišit od vzorků. To platí zejména pro tmavé barvy, kde různé parametry lesku (gloss) mohou výrazně změnit vnímání barvy. Doporučujeme posouzení fyzického vzorku.

** označení HPL/CPL bylo zavedeno kvůli speciálnímu odstínu Antracit HPL/CPL



Běžová MAT - LKM
podobná RAL 1019

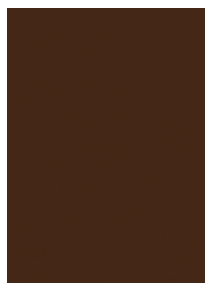

Hnědý MAT - LRM
podobný RAL 8028

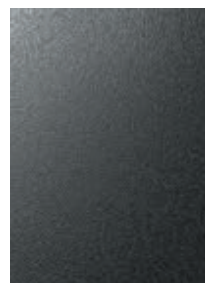

Černá struktura - LCS
podobná RAL 9005



Černá MAT - LCM
podobná RAL 9017

Barvy PORTA LOFT OCELOVÉ

Prášková barva

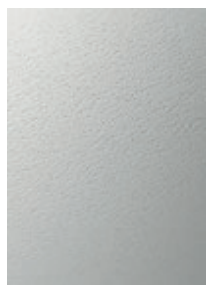

Bílá struktura
podobná RAL 9003



Šampaňská
podobná RAL 1035

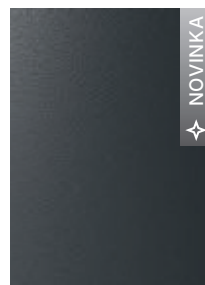

Antracit Struktura
podobná RAL 7016

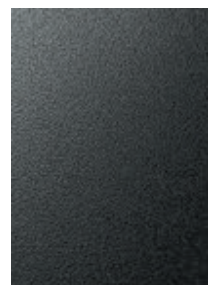

Černá Struktura
podobná RAL 9005

Technické výkresy

Retro modul

(se zárubní PORTA SYSTEM)

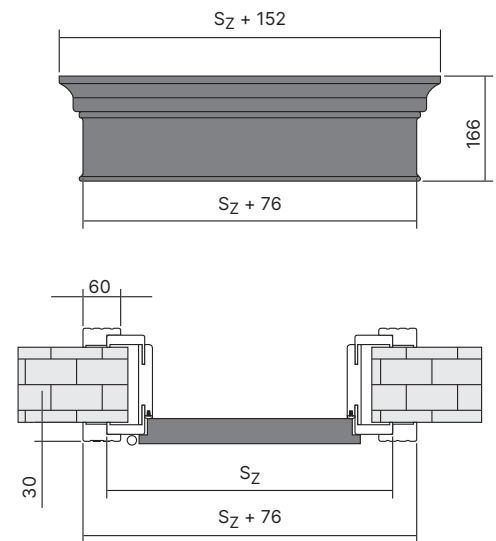
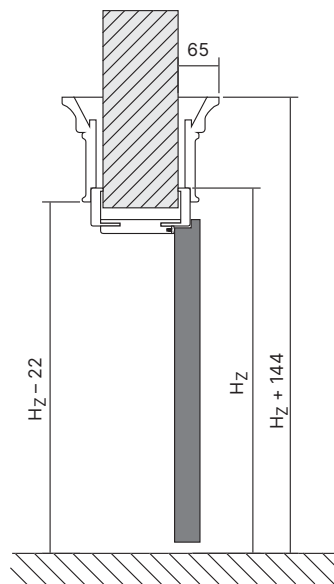
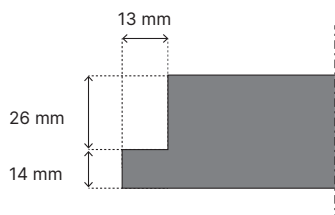

Příprava otvoru pro montáž ocelové zárubně

POZOR: v případě ocelových zárubní může být u rozměrů otvoru ve stěně uvedených v tabulkách nutné provést úpravu hran zdi v místech vyčnívajících vnitřních prvků zárubní.

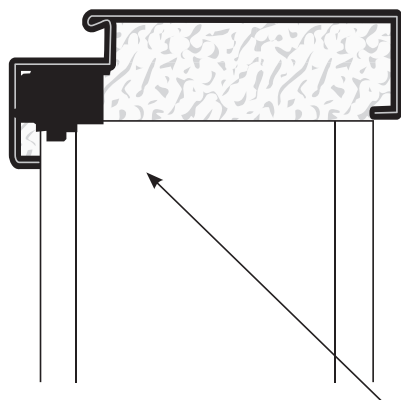

Příprava otvoru pro montáž bezpolodrážkové zárubně

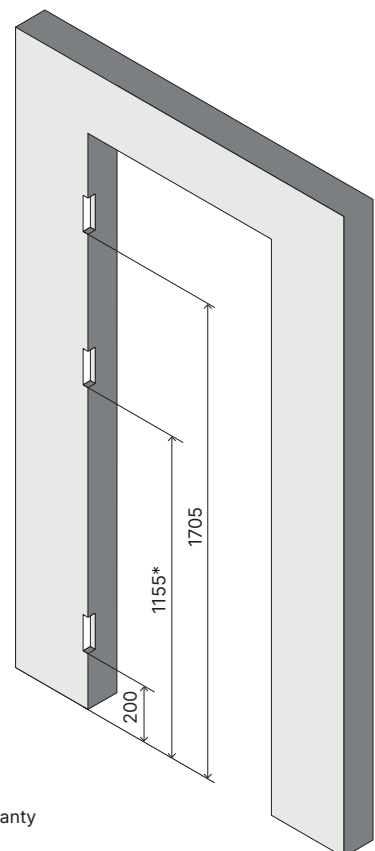
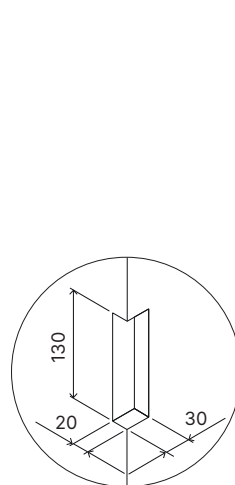

* Prostřední výřez ve zdi pro variantu zárubně se třemi panty

Ostatní tabulky rozměrů dveří

Pokud hledáte rozměry dveří technických, najdete je v příslušných katalozích (podívejte se na vnitřní stranu zadní obálky katalogu).

Pro získání rozměru S_o pro dvoukřídlé dveře je třeba:

- pro polodrážková křídla se zárubní Porta SYSTEM: k rozměru S_o uvedenému v tabulce (viz odkaz/QR kód) pro jedno (polodrážkové) křídlo přidejte rozměr S_s druhého křídla (polodrážkového) nebo bočního panelu (polodrážkového).
- pro křídla s ostatními zárubněmi: k rozměru S_o uvedenému v tabulce (viz odkaz/QR kód) pro jedno křídlo (polodrážkové) přidejte rozměr S_s druhého křídla (polodrážkového) nebo bočního panelu (polodrážkového) a získanou hodnotu dále snižte o 10 mm.
- pro křídla bezpolodrážková: k rozměru S_o uvedenému v tabulce (viz odkaz/QR kód) pro křídlo (bezpolodrážkové) přidejte rozměr S_s druhého křídla (bezpolodrážkové) nebo boční panel (bezpolodrážkové), a získanou hodnotu zvýšte o 16 mm.

Dveře PORTA GLASS

Typ zárubně	Rozměr	S_s	H_s	D_s	S_o	H_o	O_s	O_w	S_b	H_b	S_z (6)	S_z (8)	H_z	$T_{s/w}$
PORTA SYSTEM	60	618	2016	8	680	2060	602	2016	646	2038	746	786	záklon (6) / (8) 2088 / 2108	+20 / +10
	70	718			780		702		746		846	886		
	80	818			880		802		846		946	986		
	90	918			980		902		946		1046	1086		
Ocelová Rohová VELKÁ (zdeňá stěna)	60	618	2016	8	675	2055	596	2016	656	2046	706	-	2071	±10 / ±5
	70	718			775		696		756		806	-		
	80	818			875		796		856		906	-		
	90	918			975		896		956		1006	-		
VELKÁ Rohová Ocelová (sádrokar- tonová stěna)	60	618	2016	8	685	2055	596	2016	680	2046	706	-	2071	±10 / ±5
	70	718			785		696		780		806	-		
	80	818			885		796		880		906	-		
	90	918			985		896		980		1006	-		
Ocelová Porta SYSTEM	60	618	2016	8	675	2055	596	2016	646	2041	736	-	2086	±10 / ±5
	70	718			775		696		746		836	-		
	80	818			875		796		846		936	-		
	90	918			975		896		946		1036	-		

Legenda k rozměrům

S_s	celková šířka křídla (včetně polodrážek)	H_b	výška zárubně, rozměr bez krycích lišt
H_s	celková výška křídla (včetně polodrážky)	S_z	celková šířka zárubně, rozměr s krycími lištami
D_s	tloušťka křídla	H_z	celková výška zárubně, rozměr s krycími lištami
S_o	šířka otvoru ve stěně připraveného pro osazení zárubně	M_s	šířka maskovacího rámu posuvného systému
H_o	výška otvoru ve stěně připraveného pro osazení zárubně, měřená od úrovně dokončené podlahy	M_o	tloušťka maskovacího rámu posuvného systému
O_s	šířka v profilu zárubně (v případě dveří Alfa, Beta a šatních dveří je rozměr zmenšen o tloušťku křídel zavešených na zárubni)	B_o	šířka dorazové části posuvného systému
O_w	výška stavebního otvoru (měřená od úrovně dokončené podlahy)	$T_{s/w}$	povolená tolerance odchylky šířky výška otvoru ve stěně
S_b	šířka zárubně, rozměr bez krycích lišt	S_c	šířka otvoru ve zdi pro zabudování kazety
		H_c	výška otvoru ve zdi pro zabudování kazety (měřena od úrovně dokončené podlahy)

Věnujte pozornost záklopů 60/80 mm v tabulkách rozměrů (S_z).

Dveře PORTA LOFT OCELOVÉ

Typ zárubně	Rozměr	S_o	H_o	S_z/S_b	H_z/H_b
PORTA LOFT OCELOVÉ	80	874	2053	864	2048
	90	974		964	

S_o	šířka otvoru ve stěně připraveného pro osazení zárubně
H_o	výška otvoru ve stěně připraveného pro montáž zárubně
S_b	šířka zárubně, rozměr bez krycích lišt
H_b	výška zárubně, rozměr bez krycích lišt
S_z	vnější šířka dveří
H_z	vnější výška dveří

Poznámky

- Tolerance rozměrů podle PN: do 1 m: ±1 mm, nad 1 m: ±2 mm – platí pro rozměry šířka (šířka) a výška.
- Boční panely k polodrážkovým dveřím dostupné v přírodní dýze nabízíme v rozměru „40“, kde $S_s=444$, $H_s=2030$.
- Zárubně jsou určeny k umístění na hotovou, dokončenou podlahu. V případě ocelových zárubní je možné objednat je ve verzi prodloužené o 30 mm k zalití do potěru podlahy. V tomto případě by měly být dané rozměry H_b a H_z zvětšeny o 30 mm (úroveň "-30").
- Velikost křídla uvedená v tabulce pro vnitřní křídla platí jak pro křídla s polodrážkou, tak pro křídla posuvná.
- PORTA SYSTEM integrovaný s horním nadsvětlikem, rozměry V_o , V_s a $V_z +302$ mm.

Ostatní tabulky rozměrů dveří

Dveře interiérové vstupní

Typ zárubně - CN	Rozměr	S _s	H _s	D _s	S _o	H _o	O _s	O _w	S _b	H _b	S _z (6)	S _z (8)	H _z	T _{s/w}
AGAT, OPAL	80	848	1985	40 / 41	880	2010	800	1968**	860	1998	910	-	2023	±10 / ±5
	90	948			980		900		960		1010	-		
	100	1048			1080		1000		1060		1110	-		
KWARC, GRANIT K.L.C s ocelovou zárubní	80	848	1985	44 / 45 48 / 49	880	2010	800	1968**	860	1998	910	-	2023	±10 / ±5
	90	948			980		900		960		1010	-		
	100	1048			1080		1000		1060		1110	-		
EXTREME RC2, EXTREME RC 3 s ocelovou zárubní*	80	848	1985	50	880	2010	800	1968**	860	1998	910	-	2023	±10 / ±5
	90	948			980		900		960		1010	-		
	100	1048			1080		1000		1060		1110	-		
EXTREME RC 3 se zárubní PORTA SYSTEM	80	848	1985	50	885	2015	806	1971**	854	1995	-	990	-	±10 / ±5
	90	948			985		906		954		-	1090		
	100	1048			1085		1006		1054		-	1190		
EXTREME RC 3 EI45	80	848	1985	58	880	2010	800	1968**	860	1998	910	-	2023	±10/±5
	90	948			980		900		960		1010	-		
	100	1048			1080		1000		1060		1110	-		
EXTREME RC 3 EI60	80	848	1985	62	880	2010	800	1968**	860	1998	910	-	2023	±10/±5
	90	948			980		900		960		1010	-		
	100	1048			1080		1000		1060		1110	-		
Steel SECURE	80	848	1985	54	880	2010	800	1968**	860	1998	910	-	2023	±10/±5
	90	948			980		900		960		1010	-		
	100	1048			1080		1000		1060		1110	-		

* Při použití zárubně PROJEKT (BIS i Premium) je potřeba rozšířit otvor ve zdi S_o o 30 mm oraz a výšku H_o o 15 mm (s tolerancí ±10 mm / ±5 mm).

** Použití ocelového prahu snižá uvedený rozměr o 16 mm.

POZOR: v případě ocelových zárubní může být u rozměrů otvoru ve stěně uvedených v tabulkách nutné provést drobnou úpravu hran zdi v místech vyčnívajících vnitřních prvků zárubní - viz náčrty na straně [266](#)

Dveře vnější vstupní PORTA THERMO*

Typ zárubně	Rozměr	S _s	H _s	D _s	S _o	H _o	O _s	O _w	S _z	H _z	T _{s/w}
BALÍČEK STANDARD	80	868	2040	54	950	2090	820	2008	930	2080	+10 / +5
	85	918			1000		870		980		
	90	968			1050		920		1030		
	95	1018			1100		970		1080		
	100	1068			1150		1020		1130		
BALÍČEK OPTIMUM	80	885	2038	66	977	2095	837	2005	957	2085	+10 / +5
	85	935			1027		887		1007		
	90	985			1077		937		1057		
	95	1035			1127		987		1107		
	100	1085			1177		1037		1157		
BALÍČEK OPTIMUM ENERGY	80	885	2038	78	977	2095	837	2005	957	2085	+10 / +5
	85	935			1027		887		1007		
	90	985			1077		937		1057		
	95	1035			1127		987		1107		
	100	1085			1177		1037		1157		
BALÍČEK PREMIUM ENERGY	80	885	2038	66	977	2095	837	2005	957	2085	+10 / +5
	85	935			1027		887		1007		
	90	985			1077		937		1057		
	95	1035			1127		987		1107		
	100	1085			1177		1037		1157		

* rozměry pro standardní výšku, při změně výšky jsou rozměry H_s, H_o, O_w, H_b, H_z vhodně upraveny v rozmezí -70 až +300 mm
rozměry H_s, H_o se zvětší o 3 mm, pokud je použit skrytý samozavírač

Nadsvětliky pro dveře PORTA THERMO*

Typ zárubně	NH	Now	NS	Nos
BOČNÍ NADSVĚTLÍKY	2085	1967	300	182
			400	282
			500	382
			600	482
			700	582
			800	682
HORNÍ NADSVĚTLÍKY	300 / 400 / 500	182 / 282 / 382	957	839
			1007	889
			1057	939
			1107	989
			1157	1039
			1207	1089
			1257	1139
			1307	1189
			1357	1239
			1407	1289
			1457	1339
			1507	1389
			1557	1439
			1607	1489
			1657	1539
			1707	1589
			1757	1639
			1807	1689
			1857	1739
			1907	1789
			1957	1839
			2007	1889
			2057	1939
			2107	1989
2157	2039			
2207	2089			
2257	2139			
2307	2189			
2357	2239			
2407	2289			
2457	2339			
2507	2389			
2557	2439			
2607	2489			
2657	2539			
2707	2589			
2757	2639			

* rozměry pro standardní výšku, při změně výšky dveří, rozměr NH, Nový boční nadsvětlik je správně nastaven
Rozměry NH a Now se v případě bočního nadsvětliku zvyšují o 3 mm v konfiguraci s dveřmi vybavenými skrytým samozavíračem.

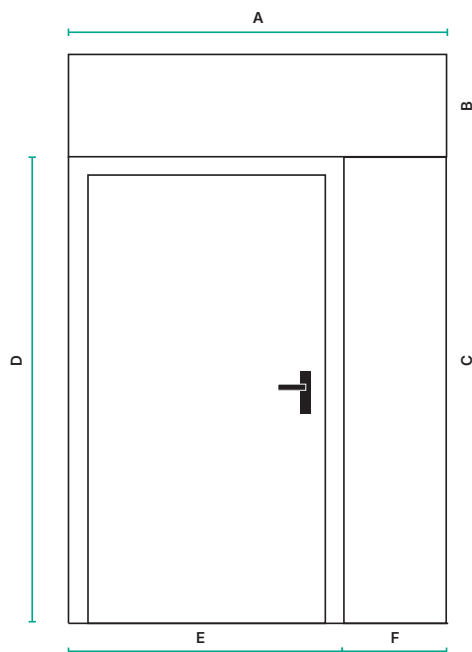

- A** Nastavení šířky horního nadsvětliku v rozsahu NS 954 - 2754 mm
- B** Nastavení výšky horního nadsvětliku v rozsahu NH 300 - 500 mm (po 10 mm)
- C** Nastavení výšky bočního nadsvětliku v rozsahu NH 2015-2385 mm (po 10 mm)
- D** Nastavení výšky dveří po 10 mm v rozsahu:
standard Hz = 2010 - 2380 mm
optimum Hz = 2015 - 2385 mm
premium Hz = 2015 - 2385 mm
- E** Nastavení šířky dveří po 10 mm v rozsahu:
Standard S_z = 930-1130 mm
Optimum S_z = 954-1154 mm
Premium S_z = 954-1154 mm
- F** Nastavení šířky bočního nadsvětlika v rozsahu NS 300 - 800mm (co 10 mm)

Legenda k rozměrům

- S_s celková šířka křídla (včetně polodrážek)
- H_s celková výška křídla (včetně polodrážky)
- D_s tloušťka křídla
- S_o šířka otvoru ve stěně připraveného pro osazení zárubně
- H_o výška otvoru ve stěně připraveného pro osazení zárubně, měřená od úrovně dokončené podlahy
- O_s šířka v otvoru zárubni
- O_w výška v otvoru zárubně (měřeno od úrovně prahu)
- S_z celková šířka zárubně, rozměr s krycími lištami
- H_z celková výška zárubně, rozměr s krycími lištami
- $T_{s/w}$ povolená tolerance odchylky šířky | výška otvoru ve stěně
- NS** celková šířka nadsvětlika
- NH** celková výška nadsvětliku
- Nos** viditelná šířka zasklení
- Now** viditelná výška zasklení

Ostatní tabulky rozměrů dveří

Interiérové dveře s dřevěnými zárubněmi

Typ zárubně - PN	Rozměr	S _s	H _s	D _s	S _o	H _o	O _s	O _w	S _b	H _b	S _z (6)	S _z (8)	H _z	T _{SW}
z ościeżnicami: Minimax 60 mm Minimax 100 mm	60	648	1985	40	715	2030	606	1971	694	2015	804	-	2070	±20 / 10
	70	748			815		706		794		904	-		
	80	848			915		806		894		1004	-		
	90	948			1015		906		994		1104	-		
	100	1048			1115		1006		1094		1204	-		
se zárubní PORTA SYSTEM, PORTA SYSTEM HYDRO PROTECT™	60	648	1985	40	685	2015	606	1971	650	1993	750	790	záklop (6) / (8) 2043 / 2063	+20 / +10
	70	748			785		706		750		850	890		
	80	848			885		806		850		950	990		
	90	948			985		906		950		1050	1090		
	100	1048			1085		1006		1050		1150	1190		
	110	1144			1180		1102		1146		1246	1286		
se zárubněmi: PORTA SYSTEM ELEGANCE, PORTA SYSTEM ELEGANCE HYDRO PROTECT™, PORTA SYSTEM ELEGANCE 90 stupňů / LEVEL	60	622	1972	40	695	2015	606	1971	650	1993	-	790	2063	±20 / 10
	70	722			795		706		750		-	890		
	80	822			895		806		850		-	990		
	90	922			995		906		950		-	1090		
	100*	1022			1095		1006		1050		-	1190		
se zárubní PORTA SYSTEM s reverzním falcem**	60	643	1982	40	725	2035	630	1983	695	2015	-	835	- / 2085	±10 / ±5
	70	743			825		730		795		-	935		
	80	843			925		830		895		-	1035		
	90	943			1025		930		995		-	1135		
	100	1043			1125		1030		1095		-	1235		
z ościeżnicą RENOVA***	60	648	1985	40	600	1971	562	1949	588	1962	750	-	2043	+15* / -6
	70	748			700		662		688		850	-		
	80	848			800		762		788		950	-		
	90	948			900		862		888		1050	-		
	100	1048			1000		962		988		1150	-		
	110	1144			1096		1058		1084		1246	-		
Systém ALFA	60	647	1955	40	685	2015	465	1971	650	1993	750	790	profil (6) / (8) 2043 / 2063	±20/10
	70	747			785		565		750		850	890		
	80	847			885		665		850		950	990		
	90	947			985		765		950		1050	1090		
	100	1047			1085		865		1050		1150	1190		
Systém BETA	60	592	1945	40	685	2005	455	1971	650	2004	750	790	profil (6) / (8) 2043 / 2063	±20/10
	70	692			785		555		750		850	890		
	80	792			885		655		850		950	990		
	90	892			985		755		950		1050	1090		

POZNÁMKA: Rozměry S_z a H_z pro zárubně z přírodní dýhy jsou uvedeny s tolerancí -1 mm / +3 mm.

** Vnější rozměry (na užší straně křídla) S_z a H_z shodné s rozměry dveří se zárubní PORTA SYSTEM ELEGANCE

*** S_o / H_o - znamená šířku/výšku měřenou ve světlém průchodu staré - OCELOVÉ zárubně. T_{SW} - tolerance + 15 mm závisí na konstrukci staré zárubně.

**** Tunel PORTA SYSTEM typ L; M; N dostupný v PORTA KONTRAKT.

Rozšíření šířkového rozsahu nastavitelné zárubně s tunelem

Typ zárubně	Rozsah stěn [mm]	Typ zárubně	Rozsah stěn [mm]	Typ zárubně	Rozsah stěn [mm]	Typ zárubně	Rozsah stěn [mm]	Typ zárubně	Rozsah stěn [mm]
D+D	288 - 308	G+F	388 - 408	I+I	488 - 508	K+L****	588 - 608	N+N****	688 - 708
E+D	308 - 328	G+G	408 - 428	J+I	508 - 528	L+L****	608 - 628	-	-
E+E	328 - 348	H+G	428 - 448	J+J	528 - 548	L+M****	628 - 648	-	-
F+E	348 - 368	H+H	448 - 468	K+J	548 - 568	M+M****	648 - 668	-	-
F+F	368 - 388	I+H	468 - 488	K+K	568 - 588	M+N****	668 - 688	-	-

**** Tunel PORTA SYSTEM typ L,M,N dostupný v PORTA KONTRAKT.

Interiérové dveře s ocelovými zárubněmi

Typ zárubně	Rozměr	S _s	H _s	D _s	S _o	H _o	O _s	O _w	S _b	H _b	S _z (6)	S _z (8)	H _z	T _{sw}
s ocelovou zárubní PORTA SYSTEM	60	648	1985	40	680	2010	600	1968	650	1993	740	-	2038	±10/±5
	70	748			780		700		750		840	-		
	80	848			880		800		850		940	-		
	90	948			980		900		950		1040	-		
	100	1048			1080		1000		1050		1140	-		
Ocelová PORTA SYSTEM ELEGANCE*	60	622	1972	40	680	2010	600	1968	650	1993	740	-	2038	±10 / ±5
	70	722			780		700		750		840	-		
	80	822			880		800		850		940	-		
	90	922			980		900		950		1040	-		
	100	1022			1080		1000		1050		1140	-		

* V případě, že se pouzdro závěsu nevejde do stavebního otvoru, je třeba stavební otvor v místě pouzdra mírně rozšířit - viz náčrtek na straně ➔ 266

Posuvné systémy

	Rozměr	S _s	H _s	D _s	S _z (6/8)	H _o	O _s (6/8)	O _w	H _z	M _s (6/8)	M _o	B _o	T _{sw}
Posuvný systém PORTA	60	644	1985	40	684	2015	606	1971	2074	1413	103	60	±20/10
	70	744			784		706			1613			
	80	844			884		806			1813			
	90	944			984		906			2013			
	100	1044			1084		1006			2213			

	Rozměr	S _s	H _s	D _s	S _o *	H _o *	O _s	O _w	S _b	H _b	S _z (6)	S _z (8)	H _z (6) / (8)	S _c	H _c	T _{sw}
Posuvný systém KOMPAKT - jednokřídlý	60	644	1985	40	660	2020	600	1973	654	1995	744	784	2045 / 2065	1355	2085	±10/5
	70	744			760		700		754		844	884		1555		
	80	844			860		800		854		944	984		1755		
	90	644			960		900		954		1044	1084		1955		
	100	1044			1060		1000		1054		1144	1184		2155		
Posuvný systém KOMPAKT - dvoukřídlý	2×60	2× 644	1985	40	1300	2020	1249	1973	1293	1995	1393	1433	2045 / 2065	2845	2085	±10/5
	2×70	2× 744			1500		1449		1493		1593	1633		3045		
	2×80	2× 844			1700		1649		1693		1793	1833		3445		
	2×90	2× 644			1900		1849		1893		1993	2033		3845		
	2×100	2× 1044			2100		2049		2093		2193	2233		4245		

U Posuvného systému KOMPAKT znamenají rozměry S_o a H_o velikost otvoru ve stavebním pouzdře k osazení zárubně z materiálu na bázi dřeva.

	Rozměr	S _s	H _s	D _s	S _o	H _o	O _s	O _w	S _b	H _b	S _z	H _z	S _c	H _c	T _{sw}
Bezobložkový systém	70	744	1985	40	1580	2070	726	1991	823	2022	1560	2056	1580	2070	±20/10
	80	844			1780		826		923		1760		1780		
	90	944			1980		926		1023		1960		1980		

Ostatní tabulky rozměrů dveří

Posuvné systémy

	Rozměr	S _{s1}	S _{s2}	H _s	D _s	S _o	H _o	M _s	T _{s/w}
Dvoukřídlý posuvný systém Porta BLACK	70 + 70	744	744	2045	40	1425	2015	4000	±10/5
	80 + 70	844	744			1525			
	80 + 80	844	844			1625			
	90 + 70	944	744			1625			
	90 + 80	944	844			1725			
	90 + 90	944	944			1825			
	100 + 70	1044	744			1725			
	100 + 80	1044	844			1825			
	100 + 90	1044	944			1925			
	100 + 100	1044	1044			2025			

	Rozměr	S _s	H _s	D _s	S _o	H _o	M _s	T _{s/w}
Posuvný systém BLACK	70	744	2045	40	680	2015	2000	±10/5
	80	844			780			
	90	944			880			
	100	1044			980			
Posuvný systém SLIDE	70	744	2155	40	680	2015	2000	±10/5
	80	844			780			
	90	944			880			
	100	1044			980			
Posuvný systém EFEKT - PN	90	944	2230	40	680	2060	1665	±10 / ±5
	100	1044			780		1865	
	110	1144			880		2065	

*V případě použití jiného křídla než PORTA BLACK je třeba snížit výšku otvoru ve stěně o 60 mm.

Kontaktujte nás



Chcete koupit a namontovat dveře PORTA?

Kontaktujte nás: export@porta.com.pl



[instagram.com/portadoorscesko/](https://www.instagram.com/portadoorscesko/)



[facebook.com/portadoorscesko](https://www.facebook.com/portadoorscesko)



[linkedin.com/company/porta-kmi](https://www.linkedin.com/company/porta-kmi)



[pinterest.co.uk/porta_doors/](https://www.pinterest.co.uk/porta_doors/)

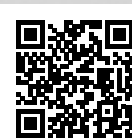

NASKENUJ QR KÓD
A zjistíš kde koupíš
dveře PORTA

Prohlédněte si katalogy PORTA

KATALOG 2026

Dveře pro Dům
a Byt

[Stáhnout katalog ve verzi PDF](#)



KATALOG

Dveře Vnější Chodové
PORTA THERMO

[Stáhnout katalog ve verzi PDF](#)



KATALOG 2026

Vstupní a Investiční
Dveře

[Stáhněte si katalog ve verzi PDF](#)



Tento katalog výrobků nepředstavuje ani závazné ujištění o vlastnostech zboží ve smyslu § 2161 odst. 1 a 2, ani záruku za jakost ve smyslu § 2113 zákona č. 89/2012 Sb., občanský zákoník, ve znění pozdějších předpisů. Společnost PORTA KMI Poland S.A. si vyhrazuje právo kdykoli, a to i bez předchozího oznámení, provést změny technických parametrů, vybavení, cen, podmínek prodloužené záruky a specifikací výrobků. Informace obsažené v tomto dokumentu jsou platné ke dni jeho vydání. Veškeré předchozí ceníky týkající se téhož sortimentu pozbývají platnosti.

UPOZORNĚNÍ! Vzhledem k použité tiskové technice se barva prezentovaného produktu může lišit od originálu.

Porta KMI Poland S.A. ul. Szkolna 54, 84-239 Bolszewo

Sídlo: Polsko, Pomořské vojvodství, okres Wejherowo, město Bolszewo

Okresní soud Gdaňsk-Północ v Gdaňsku, 8. obchodní oddělení Národního soudního rejstříku,

Číslo KRS: 0000 838 758, NIP: 585 000 62 04 Základní kapitál: 125 704 899 PLN. plně splacený.

Tisk PORTA KAT_PL_2026

Datum 01.2026



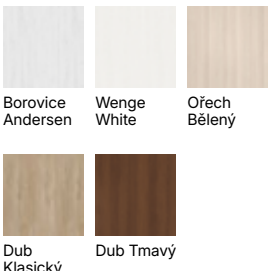
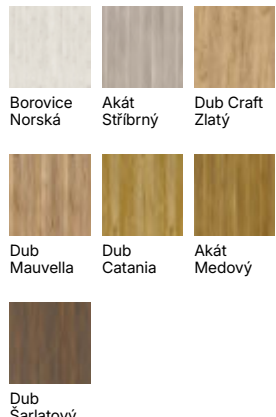
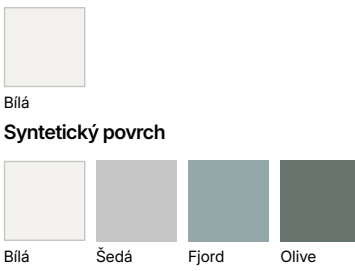

(1) Skupina **Základní odolnost**

(1)

<p>Syntetický povrch</p>  <p>Borovice Andersen Wenge White Ořech Bělený</p> <p>Dub Klasický Dub Tmavý</p>	<p>Syntetický povrch</p>  <p>Borovice Norská Akát Stříbrný Dub Craft Zlatý</p> <p>Dub Mauvella Dub Catania Akát Medový</p> <p>Dub Šarlatový</p>	<p>Lak / Lak UV</p>  <p>Bílá</p> <p>Syntetický povrch</p> <p>Bílá Šedá Fjord Olive</p>
--	--	--

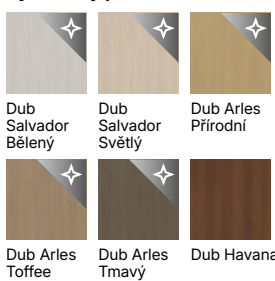

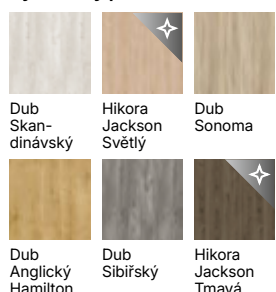

(2) Skupina **Zvýšená odolnost**

(2)

<p>Syntetický povrch</p>  <p>Dub Salvador Bělený Dub Salvador Světý Dub Arles Přírodní</p> <p>Dub Arles Toffee Dub Arles Tmavý Dub Havana</p>	<p>Syntetický povrch</p>  <p>Dub Matný Dub Přírodní Dub Kalifornía</p> <p>Dub Matný Tmavý</p>	<p>Syntetický povrch</p>  <p>Dub Skan-dinávský Hikora Jackson Světý Dub Sonoma</p> <p>Dub Anglický Hamilton Dub Sibiřský Hikora Jackson Tmavá</p>	<p>Povrch. Lakovaný Lak UV Premium Soft CPL</p>  <p>Bílá Bílá Kašmír</p> <p>Šedá Fjord Olive Černá</p>
---	--	---	--

(3) Skupina **Vysoká odolnost**

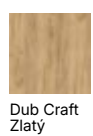
(3)

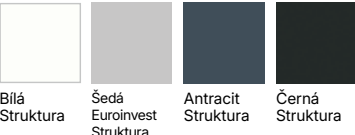
<p>Laminát CPL</p>  <p>Dub Vicenza Dub Vicenza Šedá Dub Bookmatch</p>	<p>Laminát CPL</p>  <p>Akát Lakeland Světý Dub Lorenzo Dub Kendal Přírodní</p> <p>Hikora Přírodní Dub Přírodní Dub Corbridge</p> <p>Ořech Přírodní</p>	<p>Laminát CPL</p>  <p>Dub Craft Zlatý</p>	<p>Lak UV Premium Plus</p>  <p>Bílá Kašmír Šedá Šalvěj</p> <p>Laminát CPL</p>  <p>Bílá Struktura Šedá Euroinvest Struktura Antracit Struktura Černá Struktura</p>
--	--	--	---

(4) Skupina **Nejvyšší odolnost**

(4)

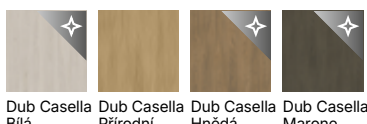
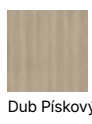
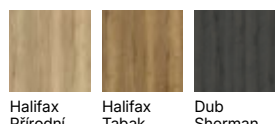
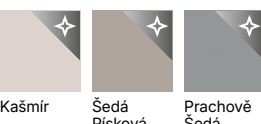
<p>Synchronní deska 3 mm</p>  <p>Dub Casella Bílá Dub Casella Přírodní Dub Casella Hnědá Dub Casella Marone</p>	<p>Synchronní deska 3 mm</p>  <p>Dub Pískový</p>	<p>Synchronní deska 3 mm</p>  <p>Halifax Přírodní Halifax Tabak Dub Sherman</p>	<p>Laminát CPL Matný</p>  <p>Kašmír Šedá Písková Prachově Šedá</p>
---	--	--	--



Dveře 4 živly	4 Živly AIR	40
	4 Živly WATER	92
	4 Živly FIRE	78
	4 Živly EARTH	68
Skryté dveře	PORTA HIDE	82
	NÁSTĚNÉ PANELY	86
Lakované dveře	PORTA VECTOR PREMIUM ✦ NOVINKA	58, 72, 110, 142, 152
	PORTA ART DECO ✦ NOVINKA	90
	PORTA OSLO	140
	PORTA FOCUS PREMIUM	156
	PORTA DESIRE	104
	PORTA GRANDE	34, 112
	PORTA VERRO ✦ NOVINKA	50
	PORTA IMPERIAL ✦ NOVINKA	36
	PORTA ORNATO ✦ NOVINKA	38
	PORTA FACTOR ✦ NOVINKA	58, 74, 110
	PORTA ROYAL	60
	LONDÝN, VÍDEŇ	62
	Dveře v loftovém stylu	PORTA GLASS ✦ NOVINKA
PORTA LUMIA ✦ NOVINKA		166
PORTA LOFT OCELOVÉ ✦ NOVINKA		164
Rámové dveře v syntetickém povrchu	PORTA BALANCE	42, 128
	PORTA HARMONY	32
	PORTA INSPIRE	54, 118
	PORTA KONCEPT, sk. A, VERTE PREMIUM, sk. D	120
	PORTA KONCEPT, sk. C a H	124
	PORTA KONCEPT, sk. K, VERTE premium, sk. A	126
	PORTA VERTE premium, sk. E	114
	PORTA VERTE HOME, sk. B	122
	PORTA VERTE HOME, sk. E a M	146
	PORTA VERTE HOME, sk. C	134
	PORTA VERTE HOME, sk. D	132
	PORTA VERTE HOME, sk. G	116
	PORTA VERTE HOME, sk. H a J	130
	PORTA VERTE HOME, sk. L	136
	PORTA VERTE HOME, sk. N	128
	PORTA CLASSIC HOME ✦ NOVINKA	44
	PORTA CRAFT ✦ NOVINKA	148
Deskové dveře v syntetickém povrchu	PORTA RESIST	76, 108, 154, 160
	PORTA FOCUS	158
	PORTA LOFT	78, 160
	PORTA LEVEL ✦ NOVINKA	70
	PORTA LEVEL LINE ✦ NOVINKA	102
	PORTA VIGO ✦ NOVINKA	144
	PORTA NOVA	56
	PORTA FIT	134, 136
	PORTA LINE	100, 108, 154
	PORTA CPL	76
	PORTA DECOR	76
TRIM, TRIM SOFT, TRIM LITE	26	
Dveře v přírodní dýze	NATURA CLASSIC	66
	NATURA VERDINO ✦ NOVINKA	68, 94, 98
	NATURA VECTOR	142, 152
	NATURA LINE	100, 108, 154
	NATURA OSLO	140
	NATURA GRANDE	34, 112
	NATURA SPACE	156
	SEVILLA	52
MADRID, CORDOBA	48	

[PORTA]

NOVINKA
/ PRVNÍ
NA TRHU

100% VODĚODOLNÁ

 ZÁRUBEŇ
HYDRO PROTECT™

Už nikdy více nabobtnalé zárubně ve vlhkých místnostech!

FUNCTION
+ DESIGN

HYDRO PROTECT™ nová generace zárubní PORTA SYSTEM, vyrobená z dřevo-polymerního kompozitu, vám umožní cítit se pohodlně a bezpečně v kuchyni, koupelně, prádelně i ve všech prostorech, kde jsou povrchy obzvlášť vystaveny vlhkosti. Užívejte si klidný život bez starostí, zárubně HYDRO PROTECT™ jsou 100% voděodolné. Seznamte se s novou kvalitou zárubní na str. 8–9, 209, 214–215 nebo hledejte symbol HYDRO PROTECT™ u produktů v katalogu.