



# KATALOG 2024/2025



PORTA HIDE / model 1.1, KILKA FIORO

# DVERE DO JAKÉHOKOLI PROSTORU

Vyberte si své oblíbené dveře z našich kolekcí



4 ŽIVLY

4 ŽIVLY  
/ AIR  
str. 18



4 ŽIVLY  
/ WATER  
str. 20



4 ŽIVLY  
/ FIRE  
str. 22



4 ŽIVLY  
/ EARTH  
str. 24



SKRYTÉ DVERE

PORTA HIDE  
str. 28



LAKOVANÉ DVERE

PORTA VECTOR  
Premium  
str. 32



PORTA FOCUS  
Premium  
str. 38



PORTA DUO  
str. 40



PORTA DESIRE  
str. 42



PORTA GRANDE  
str. 44



VÍDEŇ  
str. 48



STYL LOFT

PORTA GLASS  
str. 52



PORTA LUMIA  
str. 54



PORTA VERTE  
HOME ČERNÁ  
str. 56



PORTA LOFT  
STEEL  
str. 58



PORTA CPL  
str. 102



RÁMOVÉ DVERE

PORTA VERTE  
HOME G  
str. 80



PORTA HARMONY  
str. 66



PORTA VERTE  
PREMIUM E  
str. 72



CORDOBA  
str. 130



PORTA INSPIRE  
str. 68



PORTA VERTE  
HOME M  
str. 78



DESKOVÉ DVERE

PORTA UNI  
COLOUR MODERN  
str. 88



PORTA LOFT  
str. 94



PORTA LEVEL  
str. 96



PORTA NOVA  
str. 98



PORTA LINE  
str. 100



PORTA DECOR  
str. 106



**Skenujte QR kód**  
Přizpůsobte dveře svému interiéru  
v nástroji Designer.

# Obsah

<b>01 DVEŘE 4 ŽIVLY</b>	
4 Živly AIR .....	18
4 Živly WATER .....	20
4 Živly FIRE .....	22
4 Živly EARTH .....	24
<b>02 SKRYTÉ DVEŘE</b>	
PORTA HIDE <b>TOP KOLEKCE</b> .....	28
<b>03 LAKOVANÉ DVEŘE</b>	
PORTA VECTOR Premium <b>TOP KOLEKCE</b> .....	32
PORTA ART DECO <b>NOVINKA</b> .....	34
PORTA OSLO <b>NOVINKA</b> .....	36
PORTA FOCUS Premium <b>TOP KOLEKCE</b> .....	38
PORTA DUO .....	40
PORTA DESIRE <b>TOP KOLEKCE</b> .....	42
PORTA GRANDE <b>TOP KOLEKCE</b> .....	44
PORTA FACTOR <b>NOVINKA</b> .....	46
PORTA ROYAL, LONDYN, VÍDEŇ <b>NOVINKA</b> .....	48
MINIMAX .....	50
<b>04 DVEŘE V LOFTOVÉM STYLU</b>	
PORTA GLASS .....	52
PORTA LUMIA, NATURA LUMIA <b>NOVINKA</b> .....	54
PORTA VERTE HOME ČERNÁ .....	56
OCELOVÁ PORTA LOFT <b>NOVINKA</b> .....	58
<b>05 DVEŘE RÁMOVÉ V SYNTETICKÉM POVRCHU</b>	
PORTA KONCEPT, skupina A <b>TOP KOLEKCE</b> .....	60
PORTA KONCEPT, skupina C <b>TOP KOLEKCE</b> .....	62
PORTA KONCEPT, skupina H a K .....	64
PORTA BALANCE, PORTA HARMONY .....	66
PORTA INSPIRE .....	68
PORTA VERTE PREMIUM, skupina A, C, D .....	70
PORTA VERTE PREMIUM, skupina E <b>TOP KOLEKCE</b> .....	72
PORTA VERTE HOME, skupina B a D .....	74
PORTA VERTE HOME, skupina C <b>TOP KOLEKCE</b> .....	76
PORTA VERTE HOME, skupina E a M <b>NOVINKA</b> .....	78
PORTA VERTE HOME, skupina G <b>TOP KOLEKCE</b> .....	80
PORTA VERTE HOME, skupina H <b>TOP KOLEKCE</b> .....	82
PORTA VERTE HOME, skupina J <b>TOP KOLEKCE</b> .....	84
PORTA VERTE HOME, skupina L a N .....	86
<b>06 DVEŘE DESKOVÉ V SYNTETICKÉM POVRCHU</b>	
PORTA UNI KOLOR MODERN <b>NOVINKA</b> .....	88
PORTA RESIST <b>TOP KOLEKCE</b> .....	90
PORTA FOCUS <b>TOP KOLEKCE</b> .....	92
PORTA LOFT <b>TOP KOLEKCE</b> .....	94
PORTA LEVEL .....	96
PORTA NOVA, skupina 2–5 .....	98
PORTA LINE <b>TOP KOLEKCE</b> .....	100
PORTA CPL <b>TOP KOLEKCE</b> .....	102
INVESTIČNÍ BALÍČEK .....	104
PORTA DECOR .....	106
PORTA FIT, PORTA STYL .....	108
PORTA CPL BASIC, PORTA DECOR BASIC, PORTA VERTE BASIC <b>NOVINKA</b> .....	110
<b>07 DVEŘE V PŘÍRODNÍ DÝZE</b>	
Natura CLASSIC .....	112
Natura VECTOR <b>NOVÉ MODELY</b> .....	114
Natura LINE .....	116
Natura LOFT .....	118
Natura OSLO <b>NOVINKA</b> .....	120
Natura GRANDE .....	122
Natura SPACE .....	124
Natura KONCEPT .....	126
SEVILLA .....	128
MADRID, CORDOBA .....	130
Villadora RETRO .....	132
<b>08 SKLÁDACÍ DVEŘE, POSUVNÉ</b>	
Skládací dveře ALFA, BETA .....	136
Posuvné systémy PORTA, ALU .....	138
Posuvné systémy KOMPAKT, BEZOBLOŽKOVÝ .....	140
Posuvné systémy ČERNÁ, SLIDE, EFEKT .....	142
<b>09 TECHNICKÉ DVEŘE</b>	
Akustické 27 dB, 32 dB .....	146
INNOVO 37 dB .....	148
SILENCE 37 dB, EI 30 <b>TOP KOLEKCE</b> .....	150
INNOVO 42 dB .....	152
Akustické 42 dB .....	154
Protipožární EI 30, EI 60 <b>TOP KOLEKCE</b> .....	156
ENDURO <b>TOP KOLEKCE</b> .....	158
PORTA 4 mechanická třída .....	160
<b>10 VSTUPNÍ DVEŘE</b>	
AGAT, OPAL .....	162
EXTREME RC 2 .....	164
Steel SECURE .....	166
KWARC .....	168
EXTREME RC 3 <b>TOP KOLEKCE</b> .....	170
EXTREME RC 3 EI 45 .....	172
EXTREME RC 4 .....	174
GRANIT třída C .....	176
<b>11 VNĚJŠÍ DVEŘE OCELOVÉ</b>	
PORTA THERMO <b>NOVINKA</b> .....	178
<b>12 TECHNICKÉ OCELOVÉ DVEŘE</b>	
Univerzální int. dveře. hospodářské a obytné buňky .....	188
Steel BASIC, Steel BASIC PLUS .....	190
Steel SOLID .....	192
Ocel EI 30 PLUS, EI 60 PLUS .....	194
<b>13 ZÁRUBNĚ</b>	
MINIMAX, RENOVA .....	198
PORTA SYSTEM, PORTA SYSTEM GK / GLASS .....	200
PORTA SYSTEM ELEGANCE, PORTA SYSTEM ELEGANCE 90 st. ....	202
PORTA SYSTEM s reverzní polodrážkou .....	204
LEVEL .....	206
<b>14 OCELOVÉ ZÁRUBNĚ</b>	
Ocelové BASIC <b>NOVINKA</b> .....	208
Ocelové PORTA SYSTEM ELEGANCE, Ocelová PORTA SYSTEM .....	210
Ocelová Regulovaná Bezfalcová, Regulovaná, Regulovaná PS „na hranu“ .....	212
Ocelová Bezpolodrážková Rohová Velká, Ocelová Rohová MALÁ PLUS, VELKÁ .....	214
PROJEKT BIS, PROJEKT Premium® .....	216
<b>15 DODATEČNÁ ŘEŠENÍ</b>	
Dodatečné příslušenství, rozšíření zárubně .....	219
Ventilace .....	221
<b>16 PŘÍSLUŠENSTVÍ</b>	
Kličky pro vnitřní dveře .....	222
Kolekce příslušenství AZURA .....	232
Kličky pro vstupní dveře .....	235
Dodatečné příslušenství .....	237
<b>17 ROZMĚRY, DODATEČNÉ INFORMACE</b>	
Montážní rozměry dveří .....	240
Tabulky rozměrů dveří .....	242
Technické výkresy .....	252
Klasifikace povrchů PORTA .....	253
Vzorky barev a skel.....	253

## Ověřte cenovou kategorii

●●● PREMIUM ●●● OPTIMUM ●●● BUDGET

## VYSVĚTLENÍ SYMBOLŮ POPISUJÍCÍCH VLASTNOSTI NAŠICH VÝROBKŮ

### Věnujte pozornost



Nejčastěji vybrané kolekce PORTA



AKUSTICKÝ BALÍČEK



Zrcadlo  
dodatečná možnost



PORTA KONTRAKT  
nestandardní provedení

### Klika



**TIP!**  
Nakupte VÝHODNĚ v sadě  
s křídlem + zárubní+ klikou

### Parametry



**Ochrana proti vloupání**  
třída RC 2, třída RC 3, třída RC 4, třída C  
Odolnost dveří proti neoprávněnému  
otevření



**Ohnivzdornost**  
EI 30, EI 60  
Schopnost zastavit šíření  
požáru, 30 a 60 minut



**Kouřotěsnost**  
třída Sa, S<sub>200</sub>  
Určuje těsnost dveří  
na pronikání kouře



**Akustická izolace**  
Rw 27dB D,25, Rw 32dB D,30, Rw 37dB D,35,  
Rw 42 dB D,35, Rw 42 dB D,40  
Hodnota udává počet decibelů,  
které jsou dveře schopny ztlumit



**Mechanická třída**  
podle normy PN-EN-1192:2001  
třída 1, třída 2, třída 3, třída 4  
Odolnost dveří vůči zatížení v závislosti  
od podmínek použití



**AQUA STOP**  
Ochrana spodní hrany před vlhkostí  
díky technologii TechnoPORTA



### Zárubeň



Bezpolodrážkové



Polodrážkové



Reverzní polodrážka



Krycí lišty  
Dostupné v rozměrech  
60 mm, 80 mm



Projekt BIS, Projekt  
Premium



Možnost regulace  
zárubně



Pevná

### Křídlo



Dostupné rozměry  
jednokřídla:  
min. „60“, max. „110“



Dostupné rozměry  
dvoukřídla:  
min. „90“, max. „220“



Vyšší výška  
křídla „220“



Tloušťka křídla



Posuvné křídlo



Univerzální dveře  
pravé - levé



# Pokyny před nákupem

## KUPOJTE V SADĚ

# Nakupte výhodně v sadě

Ve firmě PORTA doporučujeme ta nejlepší řešení, podívejte se na naši nabídku klik a příslušenství (od str. 216)

Nakupte  
VÝHODNĚ v sadě  
**S KŘÍDLEM  
+ ZÁRUBNÍ  
+ KLIKOU**

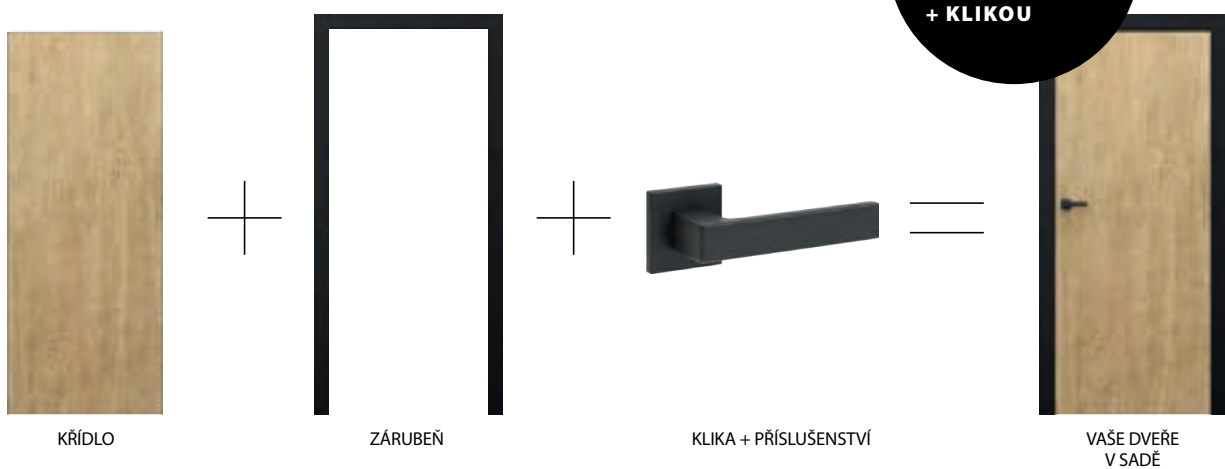

## PŘED NÁKUPEM DVEŘÍ JE NUTNÉ SE ROZHODNOUT, JAKÝM SMĚREM SE BUDOU OTEVÍRAT

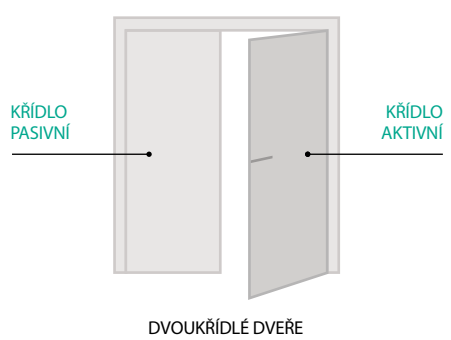
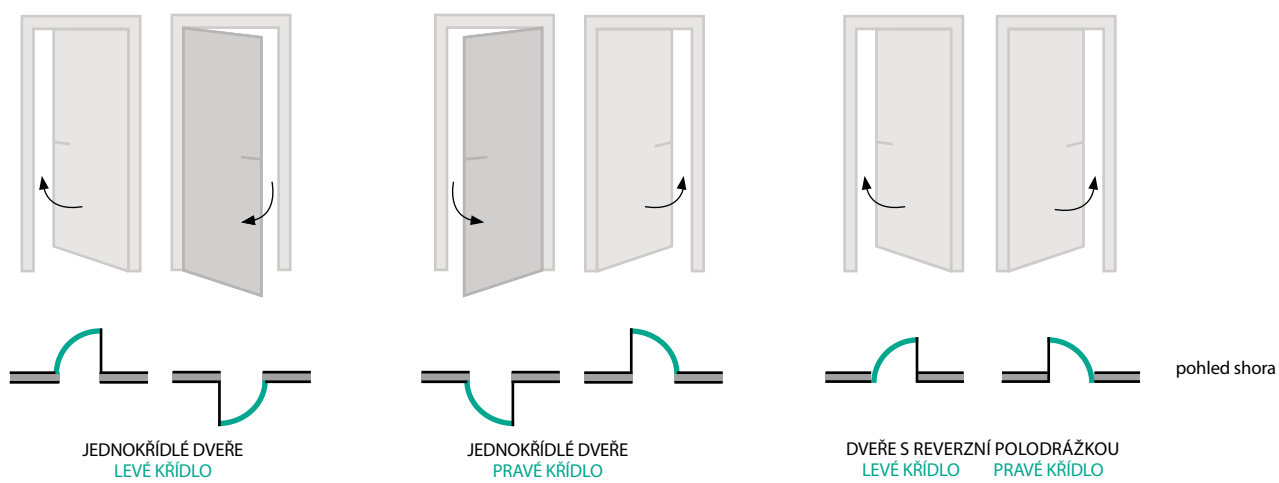

Výrobce si vyhrazuje právo na změnu nabídky, technického provedení produktů a ceny. Výrobce si také vyhrazuje právo na tiskové chyby.

AKCE



## AKUSTICKÝ BALÍČEK Kupujte komplet!

**Snižte hluk v místnosti až o polovinu!**

U vybraných kolekcí je padací prah součástí kompletu s výplní z dutinkové dřevotřískové desky za nižší cenu.

Hledejte ikonky vedle výrobků!

**AKUSTICKÝ  
BALÍČEK**



Aktuální akce najdete na adrese: [portadoors.com/cz/promo-handle](https://portadoors.com/cz/promo-handle)  
Skenujte QR kód a zjistěte podrobnosti a podmínky všech slevových akcí.



## Klika za 1 Kč při nákupu kompletní sady: dveře + zárubeň!

Klika EUFORIA, DORO, SEGURA s rozetou, za 1 Kč, k dispozici v modelech z kolekcí: PORTA HIDE, PORTA VECTOR PREMIUM, PORTA VERTE HOME, PORTA OSLO, PORTA DESIRE, PORTA LINE, NATURA VECTOR.\*



EUFORIA

nebo



DORO

nebo



SEGURA

+

rozeta  
na klíč

nebo

rozeta  
zámek

nebo

koupelnový  
rozeta

Hledejte ikonky  
vedle výrobků!

**KLIKA  
POUZE ZA  
0,01€**

\*PORTA HIDE celá kolekce, PORTA VECTOR PREMIUM celá kolekce, PORTA VERTE HOME skupina G, M, PORTA DESIRE - modely 5, 6, PORTA OSLO celá kolekce, PORTA LINE - modely I.1, L.1, NATURA VECTOR - modely K, L, W, F, G.

CENOVÝ HIT

# CENOVÝ HIT

(křídlo TRIM SOFT model P  
+ zárubeň TRIM SIMPLE rozsah A)



zárubeň TRIM SIMPLE  
se záklopem 50mm

**Skanuj QR kod**  
podrobnější  
informace o nabídce  
získáte v prodejních  
místech.

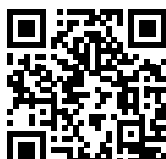



## TRIM LITE rámová křídla

### Fólie Portadecor ♥♥♥♥♥



TRIM LITE model B.0 + zárubeň TRIM SIMPLE, rozsah A

### Fólie Portasynchro 3D ♥♥♥♥♥

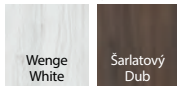

TRIM LITE model B.2 s ventilačním podřezem + zárubeň TRIM SIMPLE, rozsah A



TRIM LITE model B.5 + zárubeň TRIM SIMPLE, rozsah A

### Fólie Portaperfect 3D ♥♥♥♥♥



TRIM LITE model A.0 + zárubeň TRIM SIMPLE, rozsah A



TRIM LITE model A.4 + zárubeň TRIM SIMPLE, rozsah A



TRIM LITE model A.2 s ventilačním podřezem + zárubeň TRIM SIMPLE, rozsah A

## TRIM SOFT křídla ploché - lakované prkno



TRIM SOFT model P + zárubeň TRIM SIMPLE, rozsah A

### Lakované prkno ♥♥♥♥♥



## TRIM SOFT křídla ploché foliované



TRIM SOFT model P + zárubeň TRIM SIMPLE, rozsah A

### Fólie Portadecor ♥♥♥♥♥

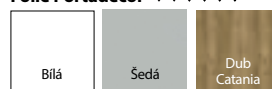

### Fólie Portasynchro 3D ♥♥♥♥♥



## TECHNICKÉ INFORMACE

### Křídla

#### KONSTRUKCE KŘÍDLA

**TRIM, TRIM SOFT:** Rám křídla z MDF. Výmplň tvoří "voštiná" nebo děrovaná dřevotřísková (volitelně za příplatek). Celek je pokryt HDF deskou.

**TRIM LITE:** Křídla se v závislosti na provedení skládají z rámu z MDF, mezi kterými jsou panely nebo sklo 4 mm silné.

#### PŘÍSLUŠENSTVÍ

- tři stříbrné závěsy, stříbrný zámek s běžným klíčem nebo s WC zámkem.

#### ZÁRUBEŇ

- Doporučené polodrážkové zárubně: TRIM SIMPLE.

#### POZNÁMKY

- Norma PN EN 14351-2:2018-12.
- Dveře jsou dostupné ve falcovaném provedení.
- Nabídka je dostupná ve velikostech 60-90.
- Matné, netvrzené sklo.

#### PŘÍPLATKY

výplň dutinkovou dřevotřískovou deskou\*  
ventilační podřez

\*Volba dostupná v TRIM SOFT.

### Zárubeň TRIM SIMPLE

#### KONSTRUKCE ZÁRUBNĚ

Zárubeň se skládá z:

- hlavní nosníky: jeden vodorovný a dva svislé nosníky vyrobené z dřevěných materiálů a vybavené potřebným kováním a příslušenstvím
  - záklopové lišty (50 mm). Záklop je nastavitelný do 20 mm v rozsahu A a v rozsahu B, C, D je záklop s prodlouženým perem nastavitelný od 20 mm do 40 mm.
- Zárubeň je vyráběna a dodávána zákazníkovi ve formě sady prvků k montáži na místě.

#### PŘÍSLUŠENSTVÍ

- tři stříbrné čepové závěsy
- gumové těsnění po obvodu zárubně

#### POZNÁMKY

- Nabídka je k dispozici ve velikosti 60-90, zárubeň s rozsahy A, B, C, D
- Národní technické posouzení ITB-KOT-2018/0358 2. vydání.
- Zárubeň by měla být instalována v místnostech s finálně dokončenými stěnami (např. tapety) a podlahou (např. parketami).
- **Zárubeň TRIM SIMPLE lze objednat pouze společně s dveřním křídlem z nabídky TRIM**

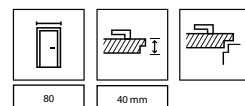

**Barevné dveře ve vašem interiéru!**

Díky tlumeným a klidným barvám se navrhovaná řešení hodí téměř do každého interiéru. Moderní, jemné odstíny šedé, zelené nebo béžové. Vyberte si svou oblíbenou barvu.

**NOVINKA**

**KAŠMÍR MATT**

Fólie lakovaná Matt

**PORTA UNI KOLOR MODERN / str. 88**

**PORTA HIDE / str. 28**

**PLATINOVÁ MATT**

Lakovaná fólie

**PORTA UNI KOLOR MODERN / str. 88**

**PORTA HIDE / str. 28**

**ŠEDÁ**

Fólie Portadecor

Dostupná v mnoha kolekcích  
zkontrolujte na produktových stránkách.

**FJORD**

Fólie Portadecor

**AIR / str. 18**

**PORTA BALANCE / str. 66**

**PORTA HARMONY / str. 66**

**NOVINKA**

**OLIVE**

Fólie Portadecor

**AIR / str. 18**

**PORTA BALANCE / str. 66**

**PORTA HARMONY / str. 66**

**GRAFITOVÁ MATT**

Lakovaná Fólie Matt

**PORTA UNI KOLOR MODERN / str. 88**

**PORTA HIDE / str. 28**



# Oblíbená barva v oblíbeném stylu

BARVA

## KLASIKA / PORTA BALANCE, PORTA HARMONY; viz str. 66 / AIR; viz stránka. 18



PORTA BALANCE  
model A.0

PORTA BALANCE  
model B.0

PORTA BALANCE  
model B.1

PORTA BALANCE  
model D.1

PORTA BALANCE  
model D.2

PORTA BALANCE  
model D.3



PORTA HARMONY  
model A.0

PORTA HARMONY  
model B.0

PORTA HARMONY  
model B.2

AIR  
model P.1

AIR  
model P.2

AIR  
model P.3

## MODERN / PORTA UNI COLOR MODERN; viz str. 88

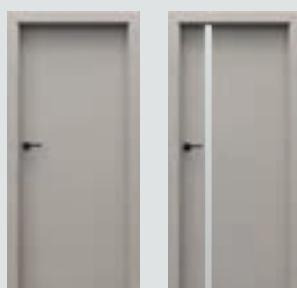

plné modely

model 4.A



model H.1

model F.1

model L.1

model I.1

PORTA HIDE  
viz str. 28

Skenujte QR kód  
a poznejte naše barvy



**Objevte naši širokou nabídku klasických dveří!**

Interiéry v klasickém stylu jsou zárukou nadčasovosti, elegance a harmonie. Objevte modely dveří, specializované zárubně a příslušenství, které dokonale zdůrazní charakter vašeho interiéru. Nechte se inspirovat a vytvořte si jedinečný interiér.



AIR, model P.3

**OBJEVTE NAŠE KLASICKÉ KOLEKCE**



PORTA ROYAL  
model A



PORTA GRANDE  
model A.1



PORTA NOVA  
model 2.1



PORTA HARMONY  
model B.0



VILLADORA RETRO  
model Residence 0

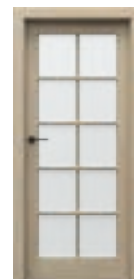

CORDOBA  
velká lišta



PORTA INSPIRE  
model A.0

# Vyberte si nadčasovou klasiku

KLASIKA

**MODUL RETRO**  
viz str. 218

**KOULE ORTICA**  
viz str. 229

**KLIKA MODERNO**  
viz str. 229

**KLIKA LUNGO**  
viz str. 229

**NÁSTĚNNÁ LIŠTA**  
viz str. 219

# Objevte hodnoty našich výrobků

**PORTA je značka, která existuje již více než 30 let a je lídrem ve výrobě dveří.**

Za tu dobu jsme prodali přibližně 19 milionů výrobků a získané zkušenosti nám umožnily zdokonalit kvalitu, životnost a dobrý design. Ikony představují jedinečné vlastnosti našich výrobků. Díky nim rychle najdete výrobek který hledáte. Najděte si je v katalogových listech.

## Trvalé řešení



### STRUKTURA DŘEVA

Pocíte strukturu dřeva. Povrchová úprava Gladstone / Halifax připomíná přírodní masiv.

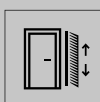

### POVRCH ODOLNÝ PROTI POŠKRABÁNÍ

Jedinečná kvalita v přístupnou cenu!  
Povrch těchto dveří je odolný proti drhnutí.



### ODOLNÁ POVRCHOVÁ ÚPRAVA

Odolný laminát CPL zajišťuje odolnost proti oděru a poškrábání.



### DÝHA V PŘÍRODNÍM PROVEDENÍ

Jedinečná krása. Dýhovaná povrchová úprava křídla vypadá krásně a přirozeně. Je to klasika, která je vždy v kurzu.

Ověřte ikony na stránce s oblíbenou kolekcí



## Na míru vašemu interiéru

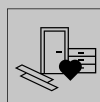

### PŘÍZPŮSBTE

Vytvořte harmonický a ucelený design interiéru pomocí správně zvolené dýhy. Sladění dveří s podlahou a nábytkem



### V OBLÍBENÝCH BARVÁCH

Přizpůsobte dveře svému interiéru. PORTA nabízí širokou paletu dýh v mnoha barvách. Snadno je umístíte do každého prostoru.



### VÍCE SVĚTLA

Skleněné dveře PORTA se dobře uplatní v místnostech, které potřebují více světla, například v předsíni, kuchyni nebo domácí kanceláři.

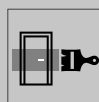

### POMALUJTE JE V OBLÍBENÝCH BARVÁCH

Vytvořte si interiéru dle svých vlastních představ. Personalizujte si dveře podle svých představ - natřete je barvou, vytapetujte nebo ozdobte štukováním.

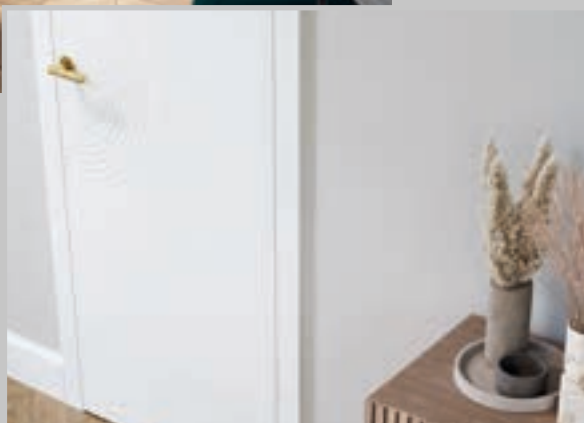

## Detail je důležitý

ABS

### ODOLNÁ HRANA

Hrana dveřního křídla s povrchovou úpravou ABS je odolná proti poškrábání, mechanickému poškození, vlhkosti, teplotním rozdílům a změně barvy.



### BEZPEČNÉ LAMINOVANÉ SKLO

Vyberte si dveře s bezpečným laminovaným sklem. Díky zabezpečení se v případě rozbití nerozpadne. Záleží nám na vaší bezpečnosti!



### DETAIL JE DŮLEŽITÝ

Možnost objednání personalizovaných dveří (mnoho doplňků a příslušenství) dodá vašemu interiéru charakter.



### AQUA STOP

AQUA STOP je jedinečná povrchová úprava, která chrání spodní okraj křídla před pronikáním vody.

## Lak se zárukou kvality



### DOPORUČENO PRO ALERGIKY A DĚTI

Naše dveře neobsahují žádné škodlivé látky. Doporučují se pro obzvláště citlivé osoby se sklonem k alergiím a pro děti.

UV

### TRVALÁ BARVA

Využití vysoce kvalitního UV laku je zárukou stálosti barev po mnoho let.



### SATÉNOVÁ HLADKOST

Výjimečné hladkosti povrchu těchto dveří bylo dosaženo použitím vhodné vrstvy barvy, materiálů a technologie vytvrzování barvy UV světlem.



### ODOLNÁ POVRCHOVÁ ÚPRAVA

Vynikající životnost a hladkost povrchu křídla díky dokonalé vrstvě laku.



### POVRCH ODOLNÝ PROTI ZNEČIŠTĚNÍ

Dveře s tvrdým lakem se velmi snadno udržují v čistotě. Díky povrchu odolnému proti skvrnám snadno umyjete skvrny od kávy, čaje, vína, koly, mastnoty a dokonce i od červené řepy!

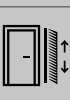

### POVRCH ODOLNÝ PROTI POŠKRABÁNÍ

Díky silnější vrstvě laku je povrch těchto dveří odolný proti drhnutí.

# Budte styloví!

## VÁŠ INTERIÉR, VÁŠ ŽIVEL

# 01

**Hledáte dveře, které sedí na míru  
a jsou navrženy designéry?**

Kolekce PORTA 4 ŽIVLY inspirovaná přírodou byla vytvořena speciálně pro vás. Námí nabízené modely dveří se hodí ke všem v současnosti nejoblíbenějším stylům interiérů.



### **FIRE**

HLEDÁTE NEOBVYKLÉ KOMBINACE, PŘEKVAPIVÁ ŘEŠENÍ, KOMBINACE „PÁLENÉHO“ DŘEVA S OCELOVÝMI PRVKY DEFINUJE INDUSTRIÁLNÍ STYL



### **WATER**

POZNEJTE MINIMALISTICKÝ TVAR, HLADKÝ, SATĚNOVÝ POVRCH + LINEÁRNÍ FRÉZOVÁNÍ



### **EARTH**

DŘEVO MÁ VŽDY NĚCO VYJÍMEČNÉHO. JEDNODUCHOST A PŘIROZENOST DŘEVA SE HODÍ TĚMĚŘ DO KAŽDÉHO INTERIÉRU.

created by  
**CX DESIGN TEAM**



DOPORUČUJEME

## AIR

VYTVOŘTE SI UCELENÝ INTERIÉR VE SVÉ OBLÍBENÉ BARVĚ  
A NADČASOVÉHO KLASICKÉHO STYLU



Kolekce AIR P.3, výška "220", Fjord, černá koule ORTICA



KOLEKCE  
NAVRŽENÁ  
JAKO KOMPLET



MALUJTE  
JAK MÁTE  
RÁDI



DETAILY  
JSOU  
DŮLEŽITÉ



model P.1



model P.2



model P.3



koule ORTICA



podlahové a nástěnné lišty  
viz str. 219



verze s povrchovou úpravou bílou  
základní fólií, pro svépomocné  
malování



**TIP!**

Navrženo jako sada  
se zárubní PORTA SYSTEM ELEGANCE  
a koulí ORTICA

## BARVY

Lak UV Premium Plus ♥♥♥♥♥



Podkladová fólie pro svépomocné malování



Fólie Portadecor ♥♥♥♥♥



Barva fjordu podobná barvě NCS: S 3010-B50G  
Barva Olive podobná NCS S 6010-G10Y

## TECHNICKÉ INFORMACE

### KONSTRUKCE KŘÍDLA

Dřevotřísková dutinková deska vyztužená vnitřním rámem. Celek je obložen HDF deskou. Příprava na zkrácení, maximálně 60 mm.

### PŘÍSLUŠENSTVÍ

- falcované dveře - tři závěsy PRIME v barvách: stříbrná nebo zlatá
- bezfalcové dveře s reverzní polodrážkou - dva 3D falcové závěsy v barvách: stříbrná nebo za příplatek černá, zlatá
- magnetický zámek v barvách: nerezová ocel nebo černá, za příplatek zlatá,
- ve výšce "220", standardně se třemi závěsy.

**ZÁRUBNĚ** viz str. 198 – 216.

#### Doporučené polodrážkové zárubně:

- PORTA SYSTEM v podkladové dýze nebo v laku UV Premium Plus

#### Doporučené bezpolodrážkové zárubně:

- PORTA SYSTEM ELEGANCE v základní dýze, Fjord, Olive nebo UV Premium Plus lak

#### Doporučené zárubně s reverzní polodrážkou:

- PORTA SYSTEM s reverzní polodrážkou w okleinie podkladowej, Fjord, Olive nebo Lakze UV Premium Plus

### POZNÁMKY

- Norma PN EN 14351-2:2018-12
- Barva Fjord a Olive je k dispozici pouze u dveří bez polodrážky se zárubní PORTA SYSTEM ELEGANCE s reverzní polodrážkou se zárubní PORTA SYSTEM s reverzní polodrážkou
- Závěsy přibalené k rámu

### PŘÍPLATKY

- rozměr "100"
- výška křídla "220"
- ventilační podřez
- změna magnetického zámku ze stříbrného na černý
- změna magnetického zámku ze stříbrného na zlatý
- akustický padací prah
- bezpolodrážkové křídla, třetí 3D závěs stříbrný/černý
- bezpolodrážkové křídla třetí závěs 3D barva zlatá (příplatek k ceně zárub.)
- bezpolodrážkové křídla 3D závěsy ve zlaté barvě (příplatek k ceně zárub.)
- reverzní polodrážka - příplatek k ceně křídla
- reverzní polodrážka - třetí závěs 3D, bílý, černý (příplatek k ceně zárubně)
- reverzní polodrážka - třetí 3D závěs, stříbrná barva (příplatek k ceně zárubně)
- reverzní polodrážka - třetí závěs 3D, barva zlatá (příplatek k ceně zárubně)
- reverzní polodrážka - třetí závěs 3D, barva zlatá (příplatek k ceně zárubně)
- klika s rozetou

(str. 222)

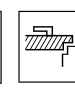
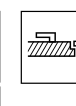
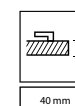
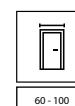
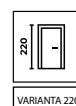



Kolekce WATER W.2, klika MAXIMA CONNECT černá s bílým insertem, zárubně LEVEL s frézovaným panelem



KOLEKCE NAVRŽENÁ  
JAKO KOMPLET



TRVALÁ  
BARVA



DOPORUČENO  
PRO ALERGIKY  
A DĚTI



DETAILY  
JSOU DŮLEŽITÉ



ODOLNÁ  
POVRCHOVÁ  
ÚPRAVA



SATĚNOVÁ  
HLADKOST

NOVINKA

NOVINKA



model W.1



model W.2



model W.1 se zárubní  
LEVEL a dedikovaným  
panelem



model W.2 se zárubní  
LEVEL a dedikovaným  
panelem



klika MAXIMA CONNECT



frézování model W.1

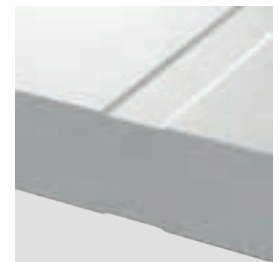

detailní záběr frézování



**TIP!**

Navrženo v sadě  
se zárubní PORTA SYSTEM ELEGANCE 90°  
nebo LEVEL se speciálním frézovaným panelem  
a klikou MAXIMA CONNECT

## BARVY

Lak UV Premium Plus ◆◆◆◆◆◆



created by  
**CX DESIGN TEAM**

## TECHNICKÉ INFORMACE

### KONSTRUKCE KŘÍDLA

Dřevotřísková dutinková deska vyztužená vnitřním rámem. Celek je obložen HDF deskou. Příprava ke zkrácení, maximálně 60 mm.

### PŘÍSLUŠENSTVÍ

- dva 3D bezpolodrážkové závěsy v barvách: stříbrná nebo černá a bílá za příplatek,
- magnetický zámek v barvách: nerezová ocel nebo černá a bílá za příplatek,
- ve výšce "220", standardně se třemi závěsy.

**ZÁRUBNĚ** viz str. 198 – 216.

### Doporučené bezpolodrážkové zárubně:

- PORTA SYSTEM ELEGANCE 90 stupňů
- LEVEL

### Doporučené zárubně s reverzní polodrážkou:

- PORTA SYSTEM s reverzní polodrážkou

### POZNÁMKY

- Norma PN EN 14351-2:2018-12

### PŘÍPLATKY

- rozměr "100"
- výška křídla "220"
- ventilační podřez
- změna magnetického stříbrného zámku na černý nebo bílý
- akustický padací prah
- bezpolodrážkové křídla, třetí 3D závěs (příplatek k ceně zárub.)
- reverzní polodrážka - příplatek k ceně křídla
- reverzní polodrážka - třetí závěs 3D, bílý, černý (příplatek k ceně zárubně)
- reverzní polodrážka - třetí 3D závěs, stříbrná barva (příplatek k ceně zárubně)
- klika s rozetou

(str. 222)



VARIANTA 220



60 - 100



40 mm





Kolekce FIRE O.7, Dub Sherman, ocelová zárubeň PORTA SYSTEM ELEGANCE, klika MAXIMA



KOLEKCE NAVRŽENÁ  
JAKO KOMPLET



STRUKTURA  
DŘEVA



INOVATIVNÍ  
ZÁMEK  
PRO ANTAB



ODOLNÁ  
HRANA



OCELOVÁ ZÁRUBEŇ  
BEZ SPOJOVACÍCH LÍNIÍ



model O.1

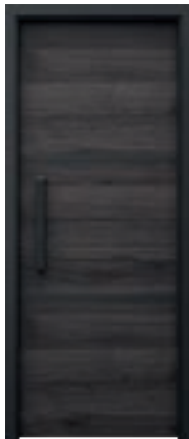

model O.7

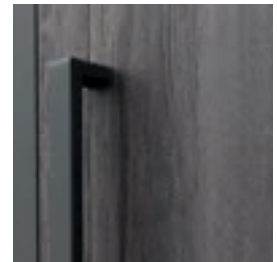

madlo CARBON

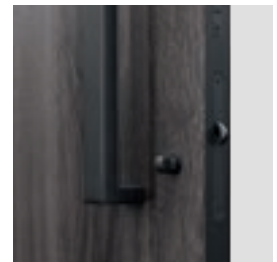

WC rozeta s dodatečným zámekem



**TIP!**

Navrženo v sadě  
s ocelovou zárubeň PORTA SYSTEM ELEGANCE  
a klikou MAXIMA nebo madlem CARBON

## BARVY

Deska Gladstone ♥♥♥♥♥♥



Dub  
Sherman

## BARVY ZÁRUBNÍ

Polyesterová barva Premium ♥♥♥♥♥◇◇



Černá  
struktura

## TECHNICKÉ INFORMACE

### KONSTRUKCE KŘÍDLA

Dřevotřísková dutinková deska vyztužená vnitřním rámem. Celek je obložen HDF deskou. Příprava ke zkrácení, maximálně 60 mm.

### PROVEDENÍ

Boky dveřního křídla jsou pokryty černou ABS páskou. Horizontální směr letokruhů v modelu O.7. Ocelové panely v černé barvě pouze u modelu O.7.

### PŘÍSLUŠENSTVÍ

- dva závěsy dveří 3D v černé barvě,
- jednoduchý zámek pro ocelovou zárubeň v černé barvě,
- systém magnetic v černé barvě pro verzi s madlem (volitelně za příplatek),
- dodatečný zámek v systému magnetic pro WC v černé barvě (možnost za příplatek),
- ve výšce "220", standardně se třemi závěsy.

### ZÁRUBNĚ viz str. 198 – 216.

- Ocelová PORTA SYSTEM ELEGANCE

### POZNÁMKY

- Norma PN EN 14351-2:2018-12
- Výška "220" je k dispozici pouze u modelu O.1
- Pro klasický zámek (varianta s klíčkou) - doporučená západka v ocelové zárubni
- Závěsy přibalené k rámu

### PŘÍPLATKY

- rozměr "100"
- výška křídla "220"
- ventilační podfrez
- akustický padací prah
- systém magnetic s madlem: příplatek k zárubni
- systém magnetic s madlem: příplatek k křídlu
- systém magnetic s madlem: madlo CARBON
- systém magnetic s madlem: rozeta WC s dodatečným zámkem
- 3D třetí závěs (příplatek k ceně zár.)
- klika s rozetou

(str. 222)

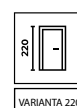

VARIANTA 220

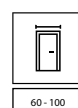

60 - 100

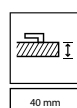

40 mm





Kolekce EARTH Z.1, výška "220", Dub Matný, zárubeň PORTA SYSTEM ELEGANCE 90 stupňů, klika FIORO černá



KOLEKCE NAVRŽENA  
JAKO KOMPLET



DÝHA  
V PŘÍRODNÍM  
PROVEDENÍ



DETAILY  
JSOU DŮLEŽITÉ



model Z.1



model Z.1  
s černou zárubní



geometrické uspořádání přírodní  
dýhy, matný lak, klika FIORO

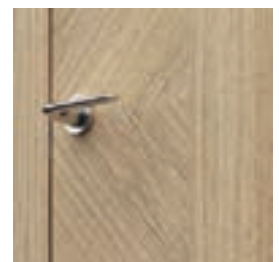

geometrické uspořádání přírodní  
dýhy, matný lak, klika FIORO



**TIP!**

Navrženo v sadě se zárubní  
PORTA SYSTEM ELEGANCE 90°  
a klika FIORO



## BARVY

Přírodní Dýha Matný Dub ♥♥♥♥♥◇◇



Dub  
Matný

## BARVY ZÁRUBNÍ

Přírodní dýha Select ♥♥♥♥♥◇◇



Černá

Přírodní Dýha Matný Dub ♥♥♥♥♥◇◇



Dub  
Matný

## TECHNICKÉ INFORMACE

### KONSTRUKCE KŘÍDLA

Dřevotřísková dutinková deska vyztužená vnitřním rámem. Příprava ke zkrácení, maximálně 60 mm.

### PROVEDENÍ

Celek je obložen deskou polepenou vysoce kvalitním přírodní dýhou. Povrch křídla je chráněn ekologickými laky na vodní bázi tvrzenými technologií UV.

### PŘÍSLUŠENSTVÍ

- dva 3D závěsy dveří ve stříbrné nebo černé barvě za příplatek,
- magnetický zámek v nerezové nebo černé barvě za příplatek,
- ve výšce "220", standardně se třemi závěsy.

### ZÁRUBNĚ viz str. 198 – 216.

#### Doporučené bezpolodrážkové zárubně:

- PORTA SYSTEM ELEGANCE 90 stupňů

#### Doporučené zárubně s reverzní polodrážkou:

- PORTA SYSTEM s reverzní polodrážkou

### POZNÁMKY

- Norma PN EN 14351-2:2018-12
- Závěsy přibalené k rámu

### PŘÍPLATKY

- rozměr "100"
- výška křídla "220"
- ventilační podřez
- změna magnetického zámků ze stříbrného na černý
- změna magnetického zámků ze stříbrného na zlatý
- akustický padací prah
- bezpolodrážkové křídla, třetí 3D závěs (příplatek k ceně zárub.)
- reverzní polodrážka - příplatek k ceně křídla
- reverzní polodrážka - třetí 3D závěs, černá barva (příplatek k ceně zárubně)
- reverzní polodrážka - třetí 3D závěs, stříbrná barva (příplatek k ceně zárubně)
- klika s rozetou

(str. 222)

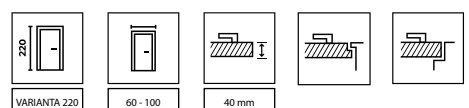

# DVEŘE SKRYTÉ

# 02

→ Vyberte si skryté dveře PORTA HIDE,  
**navrhněte si je podle svých představ!**



**OBJEDNEJTE  
SI VE VYBRANÉ  
FÓLII PORTA**

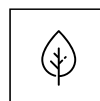

**OBJEDNÁVKA  
V DÝŽE**

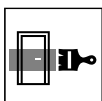

**MALUJTE  
V OBLIBENÍ  
BARVĚ**

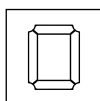

**DEKORUJTE  
NÁSTĚNNOU  
LIŠTOU**



**NALEPTE  
ZAJÍMAVOU  
TAPETU**

 **TIP!**  
Nakupujte VÝHODNĚ  
v sadě dveře + klika



**Skenujte kód QR**  
Objevte dveře PORTA  
Hideameleon  
a proměňte svůj  
interiér.



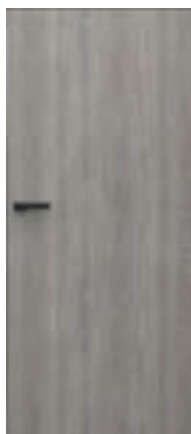

PORTA HIDE 1.1, Dub Lorenzo, bílá klika SIMPLO

TRVALÁ  
BARVANAMALUJTE  
OLEPTE TAPETOU  
JAK MÁTE RÁDIDOPORUČENO  
PRO ALERGIKY  
A DĚTIV OBLÍBENÝCH  
BARVÁCHATESTOVANÝ  
CPLmodel 1.1,  
Základní lakmodel 1.1,  
Dub Lorenzomodel 4.A,  
Dub Lorenzo

Bezfalcový standard (otvírání ven) - pravé dveře



Reverzní falc (otvírání dovnitř) - levé dveře

## BARVY

### Lak UV Premium



Bílá

### Lak UV Premium Plus



Bílá

Šedá

### Základní lak



Bílá

pro svépomocné malování a tapetování

### Fólie Portadecor



Šedá

### Portalamino



Dub  
Stříbrný



Anglický  
Dub Hamilton

### Lakovaná fólie Matt



Platinová  
Šedá Matt



Grafitový  
Matt



Kašmír  
Matt

### Fólie Portaperfect 3D



Dub  
Matný



Přírodní  
Dub



Dub  
Matný  
Tmavý



Dub  
Havana



Dub  
Sonoma

### Laminát CPL HQ,0,2



Dub  
Craft Zlatý



Přírodní  
Ořech  
(Matný)



Beton  
Světlý



Beton  
Tmavý



Dub  
Lorenzo



Hikora  
Přírodní



Dub  
Corbridge

### Přírodní dýha Dub Satin



Dub Bílý



Dub Světlý



Dub  
Winchester



Tabacco



Dub  
Hnědý



Mocca



Nero

### Přírodní dýha Select



Dub



Ořech  
Tmavý



Černá

### Přírodní dýha



Jasan



Dub 1



Dub  
Matný



Ořech

Dýha jasan a Ořech je k dispozici v provedení - květina.

### Gladstone / Halifax



Dub  
Pískový



Dub Casella  
Přírodní



Halifax  
Přírodní



Halifax  
Tabak



Dub  
Hnědý



Dub  
Sherman

## TECHNICKÉ INFORMACE

### KONSTRUKCE KŘÍDLA

Výplň "voštinová" nebo dřevotřísková deska vyztužená vnitřním rámem (volitelně za příplatek). Model 4.A v přírodní dýze dostupné pouze s dřevotřískovou výplní. Celek je obložen HDF deskou. Příprava na zkrácení pro výplň dřevotřískovou deskou, max. 60 mm.

### ZÁRUBNĚ

Skrýtá zárubeň z neošetřeného hliníku, připravená k nátěru barvou na zeď nebo lakování na bílo.

Určeno pro dřevěná křídla o tloušťce 40 mm.

Použití na zděné nebo sádkokartonové stěny.

Rozměry viz str. 243, Tabulka 2.

### DVEŘE ZAHRNUJÍ V SADĚ

- Křídlo
- Dva 3D závěsy určené pro kolekci PORTA HIDE, tři závěsy pro dřevotřískové výplně
- Magnetický zámek na běžný klíč, s koupelnovým zámekem nebo upravený pro patentní vložku
- Skrýtá hliníková zárubeň

### POZNÁMKY

- Norma PN EN 14351-2:2018-12
- Padací těsnění ve dveřním křídle vyplněném děrovanou dřevotřískovou deskou
- V sadě se zárubní lakovanou na bílou barvu, bílými závěsy a bílým protiplechem
- Rekuperační zkrácení, padací prah a akustický balíček nejsou k dispozici u modelu 4.A.

### PŘÍPLATKY

- výplň dutinková dřevotřísková deska
- dýha CPL 0,2 - SKUPINA II
- povrch přír. dýha Dub Satin Bílá, Přír. Select Černá
- povrch přír. dýha Jasan, Dub 1, Dub Matný
- povrch přír. dýha Ořech
- ventilační podřez nebo rekuperační zkrat
- akustický padací prah
- **AKCE** - akustický balíček
- klika s rozetou

(str. 222)

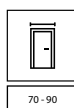

70 - 90

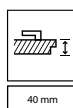

40 mm



KLIKA  
POUZE ZA  
0,01€

AKUSTICKÝ  
BALÍČEK

NOVINKA

TOP  
KOLEKCE

# INTERIÉROVÉ DVEŘE

# 03-07

→ Výběr dveří **podle svých potřeb**



## ✓ **PLNÉ DVEŘE**

se dobře uplatní v místnostech, kde hraje důležitou roli **soukromí a maximální zvuková izolace** (např. domácí kancelář, ložnice nebo pokoj teenagera).



## ✓ **PROSKLENÉ DVEŘE**

**Ideální pro tmavé místnosti.** Modely rámových dveří s menším matným prosklením vám umožní zachovat soukromí bez ztráty světla. Na druhou stranu velká prosklení dodají interiéru podkrovní charakter a opticky zvětší prostor.



## ✓ **PERSONALIZOVANÉ DVEŘE**

Naše nabídka zahrnuje dveře s průzorem, magnetickou tabulí nebo zrcadlem. Zajímavou možností jsou také dveře s frézováním nebo v barvě vašeho nábytku.

**TIP!**

Nakupte VÝHODNĚ  
v sadě s křídlem + zárubní+  
klikou





PORTA VECTOR Premium U, Šedá, klika AZURA



TRVALÁ  
BARVA



POVRCH  
ODOLNÝ PROTI  
ZNEČIŠTĚNÍ



DOPORUČENO  
PRO ALERGIKY  
A DĚTI



ODOLNÁ  
POVRCHOVÁ  
ÚPRAVA



POVRCH  
ODOLNÝ PROTI  
POŠKRABÁNÍ



SATĚNOVÁ  
HLADKOST



VECTOR T



VECTOR A



VECTOR B



VECTOR C



klika ELEGANTO



detail frézování



VECTOR E



VECTOR J



VECTOR U



VECTOR V



## BARVY

### Lak UV Premium ♥♥♥♥♥



### Lak UV Premium Plus ♥♥♥♥♥



**K** Osvobodte svou představivost!  
Máte nápad na svůj vlastní model?  
Můžete provádět libovolné frézování  
s PORTA KONTRAKT.

### VĚNUJTE POZORNOST

Pokud k této kolekci hledáte proskleněné dveře, seznamte se také z kolekcí PORTA FOCUS Premium str. 38.

## TECHNICKÉ INFORMACE

### KONSTRUKCE KŘÍDLA

Výplň tvoří "voštinová" nebo dřevotřísková deska zpevněná vnitřním rámem (volitelně za příplatek). Celek je obložen HDF deskou. Výška "220" (modely A, B, C, E, T, U, V, J) obsahuje dřevotřískovou výplň a tři závěsy. Při výběru "zesílení pro samozavírač" a šířce "100" je vyžadován 3. závěs.

### PŘÍSLUŠENSTVÍ

- Polodrážkové dveře: dva nebo tři čepové závěsy standard nebo PRIME
- Bezpolodrážkové a reverzní dveře: dva 3D panty
- Zámek: s běžným klíčem, s koupelnovým zámkem nebo upravený pro cylindrickou vložku
- Kulaté madlo (pro posuvné dveře)

### ZÁRUBNĚ viz str. 198 – 216.

#### Doporučené polodrážkové zárubně:

- PORTA SYSTEM v lakované dýze Premium a UV laku Premium Plus
- MINIMAX v lakované dýze Premium a UV laku Premium Plus

#### Doporučené bezpolodrážkové zárubně:

- PORTA SYSTEM ELEGANCE v laku Premium a v UV laku Premium Plus
- PORTA SYSTEM ELEGANCE 90 stupňů v laku Premium a v UV laku Premium Plus
- LEVEL v lakované dýze Premium a v laku Premium Plus UV

#### Doporučené zárubně s reverzní polodrážkou:

- PORTA SYSTEM s reverzní polodrážkou v laku Premium a v UV laku Premium Plus

### POZNÁMKY

- Norma PN EN 14351-2:2018-12.
- U dvoukřídlových dveří je možná libovolná kombinace rozměrů křídel.
- Dvoukřídlové dveře nejsou k dispozici s magnetickým zámkem.
- Ve dvoukřídlových bezfalcových křídlech jsou dva křídla - aktivní a pasivní
- ve velikostech 60-100.
- Závěsy PRIME nebo 3D závěsy - přibalené k zárubni.

### PŘÍPLATKY

- rozměr "100"
- výška křídla "220"
- příprava pro zkrácení dveří (max. 60 mm)
- výplň dutinková dřevotřísková deska
- výplň z plně dřevotřískové desky
- ventilační otvory, ventilační podřez nebo rekuperační zkrat
- akustický padací prah
- **AKCE** - akustický balíček
- černý zámek a černé čepové závěsy
- magnetický zámek s čelem z nerezové oceli
- černý magnetický zámek a černé čepové závěsy v polodrážkových dveřích.
- magnetický zámek černý nebo bílý na polodrážkových dveřích.
- zlatý magnetický zámek
- **AKCE** - balíček PRIME bez příplatku
- bezpolodrážkové křídla, třetí 3D závěs, stříbrná, bílá, černá (příplatek k ceně zárub.)
- bezpolodrážkové křídla třetí závěs 3D barva zlatá (příplatek k ceně zárub.)
- bezpolodrážkové křídla 3D závěsy ve zlaté barvě (příplatek k ceně zárub.)
- reverzní polodrážka - příplatek k ceně křídla
- reverzní polodrážka - třetí závěs 3D, bílý, černý (příplatek k ceně zárubně)
- reverzní polodrážka - třetí 3D závěs, stříbrná barva (příplatek k ceně zárubně)
- reverzní polodrážka - třetí závěs 3D, barva zlatá (příplatek k ceně zárubně)
- reverzní polodrážka - třetí závěs 3D, barva zlatá (příplatek k ceně zárubně)
- posuvná křídla - podélné madlo
- posuvná křídla - hákový zámek s bočními madly
- zesílení pod samozavírač - nutný 3. závěs
- klika s rozetou (str. 222)

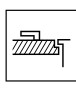
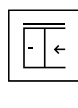
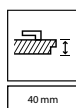
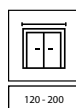
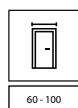
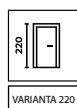



PORTA ART DECO 2, bílá, zlatá klíka AZURA



TRVALÁ  
BARVA



POVRCH  
ODOLNÝ PROTI  
ZAŠPINĚNÍ



DOPORUČENO  
PRO ALERGIKY  
A DĚTI



ODOLNÁ  
POVRCHOVÁ  
ÚPRAVA



POVRCH  
ODOLNÝ PROTI  
POŠKRBÁNÍ



SATĚNOVÁ  
HLADKOST



model 1



model 2



model 3



model 4

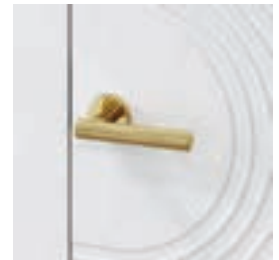

klíka AZURA



detail frézování  
model 1, 5, 6, 7

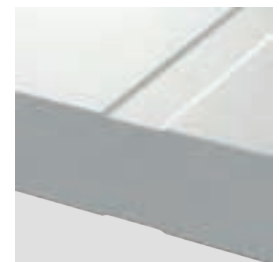

detail frézování  
model 2, 3, 4

NOVINKA



model 5

NOVINKA



model 6

NOVINKA



model 7

## BARVY

### Lak UV Premium



### Lak UV Premium Plus



## TECHNICKÉ INFORMACE

### KONSTRUKCE KŘÍDLA

Výplň tvoří "voštinová" nebo dřevotřísková deska zpevněná vnitřním rámem (volitelně za příplatek). Celek je obložen HDF deskou. Výška "220" zahrnuje dřevotřískovou výplň a tři závěsy. Při výběru "zesílení pro samozavírač" a šířce "100" je vyžadován 3. závěs.

### PŘÍSLUŠENSTVÍ

- Polodrážkové dveře: dva nebo tři čepové závěsy standard nebo PRIME
- Bezpolodrážkové a reverzní dveře: dva 3D panty
- Zámek: na běžný klíč, s WC zámkem nebo upravený pro patentní vložku
- Kulaté madlo (pro posuvné dveře)

### ZÁRUBNĚ viz str. 198 – 216.

#### Doporučené polodrážkové zárubně:

- PORTA SYSTEM v lakované dýze Premium a UV laku Premium Plus
- MINIMAX v lakované dýze Premium a UV laku Premium Plus

#### Doporučené bezpolodrážkové zárubně:

- PORTA SYSTEM ELEGANCE v laku Premium a v UV laku Premium Plus
- PORTA SYSTEM ELEGANCE 90 stupňů v laku Premium a v UV laku Premium Plus
- LEVEL v lakované dýze Premium a v laku Premium Plus UV

#### Doporučené zárubně s reverzní polodrážkou:

- PORTA SYSTEM s reverzní polodrážkou v laku Premium a v UV laku Premium Plus

### POZNÁMKY

- Norma PN EN 14351-2:2018-12.
- U dvoukřídlých dveří je možná libovolná kombinace rozměrů křídel.
- Dvoukřídlé dveře nejsou k dispozici s magnetickým zámkem.
- Ve dvoukřídlých bezfalcových křídlech jsou dva křídla - aktivní a pasivní - ve velikostech 60-100.
- Modely 2 a 5 nejsou k dispozici v posuvném verzi.
- Závěsy PRIME nebo 3D závěsy - přibalené k zárubni.

### PŘÍPLATKY

- rozměr "100"
- výška křídla "220"
- příprava pro zkrácení dveří (max. 60 mm)
- výplň dutinková dřevotřísková deska
- výplň z plně dřevotřískové desky
- ventilační otvory, ventilační podřez nebo rekuperační zkrat
- akustický padací prah
- **AKCE** - akustický balíček
- černý zámek a černé čepové závěsy
- magnetický zámek s čelem z nerezové oceli
- černý magnetický zámek a černé čepové závěsy v polodrážkových dveřích.
- magnetický zámek černý nebo bílý na polodrážkových dveřích.
- zlatý magnetický zámek
- **AKCE** - balíček PRIME bez příplatku
- bezpolodrážkové křídla, třetí 3D závěs, stříbrná, bílá, černá (příplatek k ceně zárub.)
- bezpolodrážkové křídla třetí závěs 3D barva zlatá (příplatek k ceně zárub.)
- bezpolodrážkové křídla 3D závěsy ve zlaté barvě (příplatek k ceně zárub.)
- reverzní polodrážka - příplatek k ceně křídla
- reverzní polodrážka - třetí závěs 3D, bílý, černý (příplatek k ceně zárubně)
- reverzní polodrážka - třetí 3D závěs, stříbrná barva (příplatek k ceně zárubně)
- reverzní polodrážka - třetí závěs 3D, barva zlatá (příplatek k ceně zárubně)
- reverzní polodrážka - třetí závěs 3D, barva zlatá (příplatek k ceně zárubně)
- posuvná křídla - podélné madlo
- posuvná křídla - hákový zámek s bočními madly
- zesílení pod samozavírač - nutný 3. závěs
- klika s rozetou (str. 222)

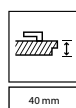
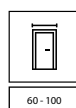
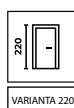



PORTA OSLO 1, Bílá, klika LAGO černá

TRVALÁ  
BARVAPOVRCH  
ODOLNÝ PROTI  
ZAŠPINĚNÍDOPORUČENO  
PRO ALERGIKY  
A DĚTIODOLNÁ  
POVRCHOVÁ  
ÚPRAVAPOVRCH  
ODOLNÝ PROTI  
POŠKRABÁNÍSATÉNOVÁ  
HLADKOST

model 1



model 2



model 3



klika LAGO

detail frézování  
model 1,2

## BARVY

### Lak UV Premium



### Lak UV Premium Plus



## TECHNICKÉ INFORMACE

### KONSTRUKCE KŘÍDLA

Výplň tvoří "voštinová" nebo dřevotřísková deska zpevněná vnitřním rámem (volitelně za příplatek). Celek je obložen HDF deskou. Výška "220" zahrnuje dřevotřískovou výplň a tři závěsy. Při výběru "zesílení pro samozavírač" a šířce "100" je vyžadován 3. závěs.

### PŘÍSLUŠENSTVÍ

- Polodrážkové dveře: dva nebo tři čepové závěsy standard nebo PRIME
- Bezpolodrážkové a reverzní dveře: dva 3D panty
- Zámek: s běžným klíčem, s koupelnovým zámekem nebo upravený pro cylindrickou vložku
- Kulaté madlo (pro posuvné dveře)

### ZÁRUBNĚ viz str. 198 – 216.

#### Doporučené polodrážkové zárubně:

- PORTA SYSTEM v lakované dýze Premium a UV laku Premium Plus
- MINIMAX v lakované dýze Premium a UV laku Premium Plus

#### Doporučené bezpolodrážkové zárubně:

- PORTA SYSTEM ELEGANCE v laku Premium a v UV laku Premium Plus
- PORTA SYSTEM ELEGANCE 90 stupňů v laku Premium a v UV laku Premium Plus
- LEVEL v lakované dýze Premium a v laku Premium Plus UV

#### Doporučené zárubně s reverzní polodrážkou:

- PORTA SYSTEM s reverzní polodrážkou v laku Premium a v UV laku Premium Plus

### POZNÁMKY

- Norma PN EN 14351-2:2018-12.
- U dvoukřídlých dveří je možná libovolná kombinace rozměrů křídel.
- Dvoukřídlé dveře nejsou k dispozici s magnetickým zámekem.
- Ve dvoukřídlých bezfalcových křídlech jsou dva křídla - aktivní a pasivní - ve velikostech 60-100.
- Závěsy PRIME nebo 3D závěsy - přibalené k zárubni.

### PŘÍPLATKY

- rozměr "100"
- výška křídla "220"
- příprava pro zkrácení dveří (max. 60 mm)
- výplň dutinková dřevotřísková deska
- výplň z plné dřevotřískové desky
- ventilační podřez
- akustický padací prah
- **AKCE** - akustický balíček
- černý zámek a černé čepové závěsy
- magnetický zámek s čelem z nerezové oceli
- černý magnetický zámek a černé čepové závěsy v polodrážkových dveřích.
- magnetický zámek černý nebo bílý na polodrážkových dveřích.
- zlatý magnetický zámek
- **AKCE** - balíček PRIME bez příplatku
- bezpolodrážkové křídla, třetí 3D závěs, stříbrná, bílá, černá (příplatek k ceně zárub.)
- bezpolodrážkové křídla třetí závěs 3D barva zlatá (příplatek k ceně zárub.)
- bezpolodrážkové křídla 3D závěsy ve zlaté barvě (příplatek k ceně zárub.)
- reverzní polodrážka - příplatek k ceně křídla
- reverzní polodrážka - třetí závěs 3D, bílý, černý (příplatek k ceně zárubně)
- reverzní polodrážka - třetí 3D závěs, stříbrná barva (příplatek k ceně zárubně)
- reverzní polodrážka - třetí závěs 3D, barva zlatá (příplatek k ceně zárubně)
- reverzní polodrážka - třetí závěs 3D, barva zlatá (příplatek k ceně zárubně)
- posuvná křídla - podélné madlo
- posuvná křídla - hákový zámek s bočními madly
- zesílení pod samozavírač - nutný 3. závěs
- klika s rozetou (str. 222)

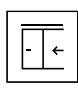
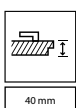
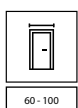
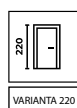



PORTA FOCUS Premium 4.A, Bílá, klika ELEGANTO černá



TRVALÁ  
BARVA



POVRCH  
ODOLNÝ PROTI  
ZÁSPINĚNÍ



DOPORUČENO  
PRO ALERGIKY  
A DĚTI



BEZPEČNÉ  
LAMINOVANÉ  
SKLO



POVRCH  
ODOLNÝ PROTI  
POŠKRABÁNÍ



SATĚNOVÁ  
HLADKOST

modely z prosklením



PORTA FOCUS  
model 4.A



PORTA FOCUS  
model 4.B



PORTA FOCUS  
model 4.C



klika FIUMO



spojení se sklem „na hraně“  
polodrážkové křídlo



spojení se sklem „na hraně“  
bezpolodrážkové křídlo

plné modely



PORTA FOCUS  
model 5.A



PORTA FOCUS  
model 5.B



PORTA FOCUS  
model 5.C

## BARVY

### Lak UV Premium ♥♥♥♥♥



### Lak UV Premium Plus ♥♥♥♥♥



## TECHNICKÉ INFORMACE

### KONSTRUKCE KŘÍDLA

Výplň tvoří "voštinová" nebo dřevotřísková deska (možnost za příplatek). Celek je obložen HDF deskou. Při volbě šířky "100" je vyžadován třetí závěs.

### PROVEDENÍ

Prosklené modely s bezpečnostním vrstveným sklem. 8 mm matný. Model 4.A lze ho objednat s černým sklem.

### PŘÍSLUŠENSTVÍ

- Polodrážkové dveře: dva nebo tři čepové závěsy standard nebo PRIME
- Bezpolodrážkové a reverzní dveře: dva 3D panty
- Zámek: s klasickým klíčem, s wc zámkem, vhodný pro cylindrickou vložku

### ZÁRUBNĚ viz str. 198 – 216.

#### Doporučené polodrážkové zárubně:

- PORTA SYSTEM
- MINIMAX

#### Doporučené bezpolodrážkové zárubně:

- PORTA SYSTEM ELEGANCE
- PORTA SYSTEM ELEGANCE 90 stupňů
- LEVEL

#### Doporučené zárubně s reverzní polodrážkou:

- PORTA SYSTEM s reverzní polodrážkou

### POZNÁMKY

- Norma PN EN 14351-2:2018-12.
- U dvoukřídlých dveří je možná libovolná kombinace rozměrů křídel.
- Dvoukřídlé dveře nejsou k dispozici s magnetickým zámkem.
- Ve dvoukřídlých bezfalcových křídlech jsou dva křídla - aktivní a pasivní - ve velikostech 60-100.
- Pevný rozmět skla, model 4.A.

- Ventilací podřez není k dispozici u verzí s reverzní polodrážkou (s výjimkou modelu 4.A).
- Modely 4.B je k dispozici pouze s dřevotřískovou výplní (bez příplatku).
- Závěsy PRIME nebo 3D závěsy - přibalené k zárubni.

### PŘÍPLATKY

- rozměr "100"
- příprava pro zkrácení dveří (max. 60 mm)
- výplň dutinková dřevotřísková deska
- výplň z plně dřevotřískové desky
- ventilací podřez
- akustické padací těsnění (modely od třídy 5)
- **AKCE** - akustický balíček (modely ze sk. 5)
- černé sklo - model 4.A
- černý zámek a černé čepové závěsy
- magnetický zámek s čelem z nerezové oceli
- černý magnetický zámek a černé čepové závěsy v polodrážkových dveřích.
- magnetický zámek černý nebo bílý na polodrážkových dveřích.
- zlatý magnetický zámek
- **AKCE** - balíček PRIME bez příplatku
- bezpolodrážkové křídla, třetí 3D závěs, stříbrná, bílá, černá (příplatek k ceně zárub.)
- bezpolodrážkové křídla třetí závěs 3D barva zlatá (příplatek k ceně zárub.)
- bezpolodrážkové křídla 3D závěsy ve zlaté barvě (příplatek k ceně zárub.)
- reverzní polodrážka - příplatek k ceně křídla
- reverzní polodrážka - třetí závěs 3D, bílý, černý (příplatek k ceně zárubně)
- reverzní polodrážka - třetí 3D závěs, stříbrná barva (příplatek k ceně zárubně)
- reverzní polodrážka - třetí závěs 3D, barva zlatá (příplatek k ceně zárubně)
- posuvná křídla - podélné madlo
- posuvná křídla - hákový zámek s bočními madly
- klika s rozetou (str. 222)

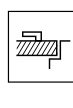
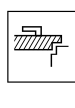
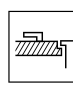
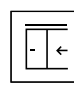
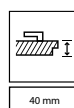
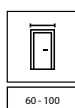



PORTA DUO 4.0, Kašmír s Matným Dubem Tmavým, klika FIORO černá



TRVALÁ  
BARVA



POVRCH  
ODOLNÝ PROTI  
ZNEČIŠTĚNÍ



DOPORUČENO  
PRO ALERGIKY  
A DĚTI



POVRCH  
ODOLNÝ PROTI  
POŠKRABÁNÍ



model 4.0



model 4.A



klika ELEGANTO, model 4.A



klika ELEGANTO, model 4.0



model 4.0



model 4.A



## BARVY ŠIROKÉHO PANELU

Lak UV Premium Plus ◆◆◆◆◆◇



## BARVY ÚZKÉHO PANELU

Fólie Portadecor ◆◆◆◆◆◇



Portalamino ◆◆◆◆◆◇

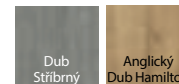

Fólie Portaperfect 3D ◆◆◆◆◆◇

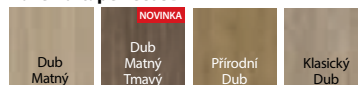

Přírodní dýha ◆◆◆◆◆◇



Přírodní dýha Dub Satin ◆◆◆◆◆◇



## TECHNICKÉ INFORMACE

### KONSTRUKCE KŘÍDLA

Výplň tvoří deska z dutinkové dřevotřísky. Příprava ke zkrácení u modelu 4.0 maximálně 60 mm. Při volbě šířky "100" je vyžadován třetí závěs.

### PROVEDENÍ

Dveřní křídlo se skládá z široké lakované části a úzkého panelu, potaženého přírodní nebo syntetickou dýhou. Prosklené provedení s matným tvrzeným sklem o tloušťce 8 mm nebo černým vrstveným bezpečnostním sklem (volitelně za příplatek), které je konstrukčním prvkem křídla. Lakovaná část- saténovaná hladký povrch laku dosažen technologií lak UV. Část z přírodní dýha - chráněná ekologickými laky na vodní bázi, tvrzená UV zářením (polomat).

### PŘÍSLUŠENSTVÍ

- Dva 3D závěsy
- Zámek na klasický klíč s WC zámek, vhodný pro cylindrickou vložku

### ZÁRUBNĚ viz str. 198 – 216.

- PORTA SYSTEM ELEGANCE v laku UV Premium Plus nebo barvě úzkého panelu
- PORTA SYSTEM ELEGANCE 90 stupňů v laku UV Premium Plus nebo barvě úzkého panelu
- LEVEL v laku UV Premium Plus

### POZNÁMKY

- Norma PN EN 14351-2:2018-12.
- U dvoukřídlých dveří je možná libovolná kombinace rozměrů křídel.
- Dvoukřídlé dveře nejsou k dispozici s magnetickým zámekem.
- Ve dvoukřídlých bezfalcových křídlech jsou dva křídla - aktivní a pasivní - ve velikostech 60-100.
- Model 4.A je možné objednat s černým sklem
- Pevný rozměr skla, model 4.A.
- Závěsy přibalené k zárubni.

### PŘÍPLATKY

- rozměr "100"
- ventilační podřez
- akustický padací prah - model 4.0
- černé sklo - model 4.A
- magnetický zámek s čelem z nerezové oceli
- magnetický zámek černý nebo bílý
- zlatý magnetický zámek
- třetí 3D závěs ve stříbrné, bílé a černé barvě (příplatek k ceně zárubně)
- třetí 3D závěs ve zlaté barvě (příplatek k ceně zárubně)
- 3D závěsy ve zlaté barvě (příplatek k ceně zárubně)
- klika s rozetou

(str. 222)

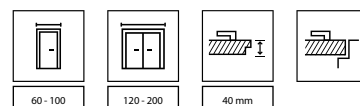



PORTA DESIRE 4, výška "220", Bílá, klika FIORO černá



TRVALÁ  
BARVA



POVRCH  
ODOLNÝ PROTI  
ZASPINĚNÍ



DETAILY  
JSOU DŮLEŽITÉ



DOPORUČENO  
PRO ALERGIKY  
A DĚTI



ODOLNÝ  
A HLADKÝ  
LAK



POVRCH  
ODOLNÝ PROTI  
POŠKRABÁNÍ



model 1



model 2



model 3



model 4



stříbrná intarzie, model 3



černá intarzie, model 3



zlatá intarzie, model 3

NOVINKA



model 5

NOVINKA



model 6

## BARVY

Lak UV Premium Plus ◆◆◆◆◆◇



## TECHNICKÉ INFORMACE

### KONSTRUKCE KŘÍDLA

Výplň tvoří dutinková dřevotřísková deska vyztužená vnitřním rámem. Celek je obložen HDF deskou. Výška "220" obsahuje tři závěsy. Při volbě šířky "100" je vyžadován třetí závěs. Příprava ke zkrácení maximálně 60 mm.

### PROVEDENÍ

Model 3, 4, 5 a 6 s intarziemi (intarzie ve stříbrné, zlaté nebo černé barvě).

### PŘÍSLUŠENSTVÍ

- Polodrážkové dveře: tři čepové závěsy standard nebo PRIME
- Bezpolodrážkové a reverzní dveře: dva 3D panty
- Zámek s čelem ve stříbrném nebo zlatém lesku: na standardní klíč, s koupelnovým zámkem nebo vhodný pro patentovou vložku

### ZÁRUBNĚ viz str. 198 – 216.

#### Doporučené polodrážkové zárubně:

- PORTA SYSTEM v laku UV Premium Plus
- MINIMAX v laku UV Premium Plus

#### Doporučené bezpolodrážkové zárubně:

- PORTA SYSTEM ELEGANCE v laku UV Premium Plus
- PORTA SYSTEM ELEGANCE 90 stupňů v laku UV Premium Plus
- LEVEL v laku UV Premium Plus

#### Doporučené zárubně s reverzní polodrážkou:

- PORTA SYSTEM s reverzní polodrážkou v laku UV Premium Plus

### POZNÁMKY

- Norma PN EN 14351-2:2018-12.
- U dvoukřídlých dveří je možná libovolná kombinace rozměrů křídel.
- Dvoukřídlé dveře nejsou k dispozici s magnetickým zámkem.

- Ve dvoukřídlých bezfalcových křídlech jsou dva křídla - aktivní a pasivní - ve velikostech 60-100.
- Závěsy PRIME nebo 3D závěsy - přibalené k zárubni.
- Posuvná křídla nejsou k dispozici s hákovým koupelnovým zámkem.

### PŘÍPLATKY

- rozměr "100"
- výška křídla "220"
- změna z děrované dutinkové desky na plnou (výška "200")
- ventilační podřez
- akustický padací prah
- černý zámek a černé čepové závěsy
- magnetický zámek s čelem z nerezové oceli
- černý magnetický zámek a černé čepové závěsy v polodrážkových dveřích.
- magnetický zámek černý nebo bílý na polodrážkových dveřích.
- zlatý magnetický zámek
- bezpolodrážkové křídla, třetí 3D závěs, stříbrná, bílá, černá (příplatek k ceně zárub.)
- bezpolodrážkové křídla třetí závěs 3D barva zlatá (příplatek k ceně zárub.)
- bezpolodrážkové křídla 3D závěsy ve zlaté barvě (příplatek k ceně zárub.)
- reverzní polodrážka - příplatek k ceně křídla
- reverzní polodrážka - třetí závěs 3D, bílý, černý (příplatek k ceně zárubně)
- reverzní polodrážka - třetí 3D závěs, stříbrná barva (příplatek k ceně zárubně)
- reverzní polodrážka - třetí závěs 3D, barva zlatá (příplatek k ceně zárubně)
- reverzní polodrážka - třetí závěs 3D, barva zlatá (příplatek k ceně zárubně)
- posuvná křídla - podélné madlo
- posuvná křídla - hákový zámek s bočními madly
- klika s rozetou

(str. 222)

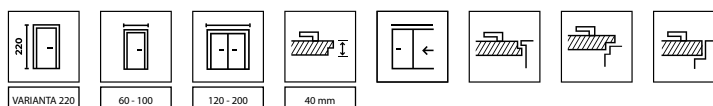



PORTA GRANDE A.1 s rýhovaným prosklením, Kašmír, klika AZURA zlatá



TRVALÁ  
BARVA



POVRCH  
ODOLNÝ PROTI  
ZNEČIŠTĚNÍ



DOPORUČENO  
PRO ALERGIKY  
A DĚTI



ODOLNÝ  
A HLADKÝ  
LAK



BEZPEČNÉ  
LAMINOVANÉ  
SKLO



model A.0



model A.1



model B.0



model B.3

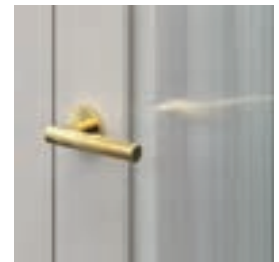

klika AZURA, rýhované sklo  
u modelu A.1



zrcadlo - možnost dostupná  
u modelu A.1



model C.0



model D.0



model G.4, matné sklo



model G.4, matné nebo černé  
sklo (volitelně za příplatek)

## BARVY

Lak UV Premium Plus ◆◆◆◆◆◇



## TECHNICKÉ INFORMACE

### KONSTRUKCE KŘÍDLA

Konstrukce rámová-panelová. V závislosti na provedení se křídla skládají z vodorovného matného vrstveného skla o tloušťce 6 mm.

Panely o tloušťce 6 mm, u modelu A.0 12 mm. Příprava pro zkrácení max. 60 mm. Pro variantu šířky „100“ jsou vyžadovány 3 závěsy.

### PROVEDENÍ

Model A.1 se zrcadlem na jedné nebo dvou stranách. Při výběru křídla se zrcadlem na jedné straně je na druhé straně plochý panel. Možnost výměny skla za 6 mm čiré tvrzené sklo nebo u modelu A.1 za 6 mm rýhované sklo za příplatek.

### PŘÍSLUŠENSTVÍ

- Polodrážkové dveře: tři čepové závěsy standard nebo PRIME
- Bezpolodrážkové a reverzní dveře: dva 3D panty
- Zámek s čelem ve stříbrném nebo zlatém lesku: na standardní klíč, s koupelnovým zámkem nebo vhodný pro patentovou vložku
- Kulaté madlo (pro posuvné dveře)

### ZÁRUBNĚ viz str. 198 – 216.

#### Doporučené polodrážkové zárubně:

- PORTA SYSTEM v laku UV Premium Plus
- MINIMAX v laku UV Premium Plus

#### Doporučené bezpolodrážkové zárubně:

- PORTA SYSTEM ELEGANCE v laku UV Premium Plus
- PORTA SYSTEM ELEGANCE 90 stupňů v laku UV Premium Plus
- LEVEL v laku UV Premium Plus

#### Doporučené zárubně s reverzní polodrážkou:

- PORTA SYSTEM s reverzní polodrážkou v laku UV Premium Plus

### POZNÁMKY

- Norma PN EN 14351-2:2018-12.
- U dvoukřídlých dveří je možná libovolná kombinace rozměrů křídel.

- Dvoukřídlé dveře nejsou k dispozici s magnetickým zámkem.
- Ve dvoukřídlých bezfalcových křídlech jsou dva křídla - aktivní a pasivní - ve velikostech 60-100.
- Závěsy PRIME nebo 3D závěsy - přibalené k zárubni.

### PŘÍPLATKY

- rozměr "100"
- ventilační podřez
- černé sklo 1 ks. - sk G
- drážkované sklo - model A.1
- průhledné sklo bez příplatku
- zrcadlo na obou stranách
- zrcadlo na jedné straně
- černý zámek a černé čepové závěsy
- magnetický zámek s čelem z nerezové oceli
- černý magnetický zámek a černé čepové závěsy v polodrážkových dveřích.
- magnetický zámek černý nebo bílý na polodrážkových dveřích.
- zlatý magnetický zámek
- bezpolodrážkové křídla, třetí 3D závěs, stříbrná, bílá, černá (příplatek k ceně zárub.)
- bezpolodrážkové křídla třetí závěs 3D barva zlatá (příplatek k ceně zárub.)
- bezpolodrážkové křídla 3D závěsy ve zlaté barvě (příplatek k ceně zárub.)
- reverzní polodrážka - příplatek k ceně křídla
- reverzní polodrážka - třetí závěs 3D, bílý, černý (příplatek k ceně zárubně)
- reverzní polodrážka - třetí 3D závěs, stříbrná barva (příplatek k ceně zárubně)
- reverzní polodrážka - třetí závěs 3D, barva zlatá (příplatek k ceně zárubně)
- reverzní polodrážka - třetí závěs 3D, barva zlatá (příplatek k ceně zárubně)
- posuvná křídla - podélné madlo
- posuvná křídla - hákový zámek s bočními madly
- klika s rozetou (str. 222)

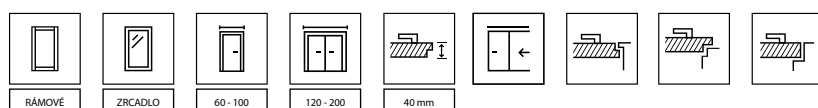



PORTA FACTOR 3, Bílá, klika ORGANIC černá struktura



TRVALÁ  
BARVA



DOPORUČENO  
PRO ALERGIKY  
A DĚTI



model 0



model 1



model 2

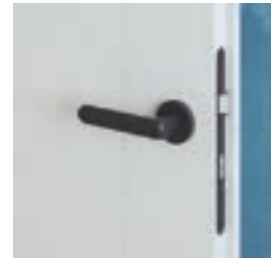

klika ORGANIC

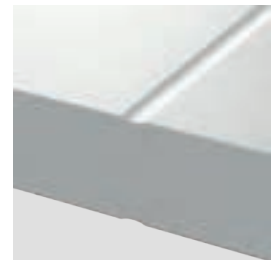

detail frézování



model 3



model 4

## BARVY

Lak UV Standard ♥♥♥♥♥



## TECHNICKÉ INFORMACE

### KONSTRUKCE KŘÍDLA

Výplň tvoří "voštinová" nebo dřevotřísková deska zpevněná vnitřním rámem (volitelně za příplatek). Celek je obložen HDF deskou. Výplň z dřevotřískových desek standardně obsahuje přípravu ke zkrácení. Velikost „110“ je dostupná pouze s dřevotřískovou výplní. Při volbě "zesílení pro samozavírač" a šířkách "100" a "110" je vyžadován 3. závěs.

### PŘÍSLUŠENSTVÍ

- Bezpolodrážkové dveře: dva nebo tři čepové závěsy standardně nebo PRIME (za příplatek)
- Bezpolodrážkové dveře s reverzní polodrážkou: dva závěsy 3D
- Zámek: s běžným klíčem, s koupelnovým zámkem nebo upravený pro cylindrickou vložku
- Kulaté madlo (pro posuvné dveře)

**ZÁRUBNĚ** viz str. 198 – 216.

### Doporučené polodrážkové zárubně:

- PORTA SYSTEM v lakované dýze Premium
- MINIMAX v lakované dýze Premium
- OCELOVÉ

### Doporučené bezpolodrážkové zárubně:

- PORTA SYSTEM ELEGANCE v lakované dýze Premium
- PORTA SYSTEM ELEGANCE 90 stupňů v lakované dýze Premium

### Doporučené zárubně s reverzní polodrážkou:

- PORTA SYSTEM s reverzní polodrážkou v lakované dýze Premium

### POZNÁMKY

- Norma PN EN 14351-2:2018-12.
- U dvoukřídlých dveří je možná libovolná kombinace rozměrů křídel.
- Dvoukřídlé dveře nejsou k dispozici s magnetickým zámkem.
- Ve dvoukřídlých bezfalcových křídlech jsou dva křídla - aktivní a pasivní - ve velikostech 60-100.
- Závěsy PRIME nebo 3D závěsy - přibalené k zárubni.

### PŘÍPLATKY

- rozměr "100", "110"
- příprava pro zkrácení dveří (max. 60 mm)
- výplň dutinková dřevotřísková deska
- výplň z plně dřevotřískové desky
- ventilační podřez, otvory nebo větrací mřížka
- akustický podací prah
- **AKCE** - akustický balíček
- závěsy PRIME (pro vyhrazené zárubně)
- zámek PRIME s lesklým čelem (stříbrný nebo zlatý)
- černý zámek a černé čepové závěsy
- magnetický zámek s čelem z nerezové oceli
- černý magnetický zámek a černé čepové závěsy v polodrážkových dveřích.
- magnetický zámek černý nebo bílý na polodrážkových dveřích.
- zlatý magnetický zámek
- bezpolodrážkové křídla, třetí 3D závěs, stříbrná, bílá, černá (příplatek k ceně zárub.)
- bezpolodrážkové křídla třetí závěs 3D barva zlatá (příplatek k ceně zárub.)
- bezpolodrážkové křídla 3D závěsy ve zlaté barvě (příplatek k ceně zárub.)
- reverzní polodrážka - příplatek k ceně křídla
- reverzní polodrážka - třetí závěs 3D, bílý, černý (příplatek k ceně zárubně)
- reverzní polodrážka - třetí 3D závěs, stříbrná barva (příplatek k ceně zárubně)
- reverzní polodrážka - třetí závěs 3D, barva zlatá (příplatek k ceně zárubně)
- reverzní polodrážka - třetí závěs 3D, barva zlatá (příplatek k ceně zárubně)
- posuvná křídla - podélné madlo
- posuvná křídla - hákový zámek s bočními madly
- zesílení pod samozavírač - nutný 3. závěs
- klika s rozetou

(str. 222)

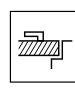
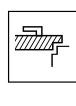
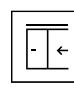
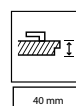
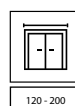
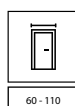



PORTA ROYAL A, Bílá, klika FIUMO stříbrná



DOPORUČENO  
PRO ALERGIKY  
A DĚTI



PORTA ROYAL  
model A



LONDÝN  
model P



LONDÝN  
model B



LONDÝN  
model C



PORTA ROYAL  
model P



VÍDEŇ  
model P



VÍDEŇ  
model B



VÍDEŇ  
model C



## BARVY PORTA ROYAL, LONDÝN

### Lak Premium ♥♥♥♥♥



Povrchová úprava dostupná v kolekcích LONDÝN a ROYAL - hladký podklad

Bílá

## BARVY LONDÝN, VÍDEŇ

### Lak Standard ♥♥♥♥♥



Povrchová úprava dostupná v kolekcích LONDÝN a VÍDEŇ - kresba dřeva

Bílá



LONDÝN, VÍDEŇ kresba dřeva



LONDÝN, ROYAL hladký povrch

## TECHNICKÉ INFORMACE

### KONSTRUKCE KŘÍDLA

Stabilizační výplň nebo masivní dřevotřísková deska (PORTA ROYAL - možnost za příplatek) oboustranně obložená lisovanou HDF deskou. U možnosti "zesílení pro samozavírač" je vyžadován 3. závěs.

### PŘÍSLUŠENSTVÍ

- Bezpolodrážkové dveře (PORTA ROYAL, LONDÝN, VIEW): dva nebo tři čepové závěsy standardně nebo PRIME
- Bezpolodrážkové dveře (PORTA ROYAL): dva závěsy 3D
- Zámek: s běžným klíčem, s koupelnovým zámkem nebo upravený pro cylindrickou vložku
- Vzor skla: „chinchilla“ (LONDÝN, VÍDEŇ)
- Kulaté madlo (pro posuvné dveře)

### ZÁRUBNĚ viz str. 198 – 216.

#### Doporučené polodrážkové zárubně:

- PORTA SYSTEM PORTA SYSTEM ve fólii Portadecor nebo lakované dýze Premium (PORTA ROYAL, LONDÝN)
- MINIMAX v dýze Portadecor nebo lakované dýze Premium (PORTA ROYAL, LONDÝN)
- OCELOVÉ

#### Doporučené bezpolodrážkové zárubně (PORTA ROYAL):

- PORTA SYSTEM ELEGANCE v lakované dýze Premium
- PORTA SYSTEM ELEGANCE 90 stupňů v lakované dýze Premium
- LEVEL v lakované dýze Premium

### POZNÁMKY

- Norma PN EN 14351-2:2018-12.
- U dvoukřídlových dveří je možná libovolná kombinace rozměrů křídel.
- Dvoukřídlové dveře nejsou k dispozici s magnetickým zámkem.
- Ve dvoukřídlových bezfalcových křídlech jsou dva křídla - aktivní a pasivní - ve velikostech 60-100.
- LONDÝN, VÍDEŇ: Vzhledem k použití různých materiálů může být mezi barvou křídla a rámečku mírný rozdíl.
- Závěsy PRIME nebo 3D závěsy - přibalené k zárubni.

### PŘÍPLATKY PORTA ROYAL

- příprava pro zkrácení dveří (max. 60 mm)
- výplň z plně dřevotřískové desky
- ventilační otvory nebo podřez
- akustický padací prah
- černý zámek a černé čepové závěsy
- magnetický zámek s čelem z nerezové oceli
- černý magnetický zámek a černé čepové závěsy v polodrážkových dveřích.
- magnetický zámek černý nebo bílý na polodrážkových dveřích.
- zlatý magnetický zámek
- **AKCE** – balíček PRIME bez příplatku
- bezpolodrážkové křídla, třetí 3D závěs, stříbrná, bílá, černá (příplatek k ceně zárub.)
- bezpolodrážkové křídla třetí závěs 3D barva zlatá (příplatek k ceně zárub.)
- bezpolodrážkové křídla 3D závěsy ve zlaté barvě (příplatek k ceně zárub.)
- posuvná křídla - podélné madlo
- posuvná křídla - hákový zámek s bočními madly
- zesílení pod samozavírač - nutný 3. závěs
- klika s rozetou (str. 222)

### PŘÍPLATKY LONDÝN, VÍDEŇ

- příprava pro zkrácení dveří (max. 60 mm)
- ventilační otvory nebo podřez
- závěsy PRIME (pro vyhrazené zárubně)
- zámek PRIME s lesklým čelem (stříbrný nebo zlatý)
- černý zámek a černé čepové závěsy
- magnetický zámek s čelem z nerezové oceli
- černý magnetický zámek a černé čepové závěsy v polodrážkových dveřích.
- zlatý magnetický zámek
- posuvná křídla - podélné madlo
- posuvná křídla - hákový zámek s bočními madly
- zesílení pod samozavírač - nutný 3. závěs
- klika s rozetou (str. 222)

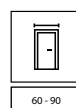

60 - 90

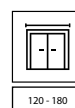

120 - 180

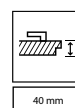

40 mm

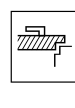
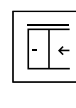

PORTA ROYAL



MINIMAX P, Bílá s ocelovou zárubní PORTA SYSTEM, černá klika EUFORIA



DOPORUČENO  
PRO ALERGIKY  
A DĚTI



model M



model D



model L



model P



klika DORO

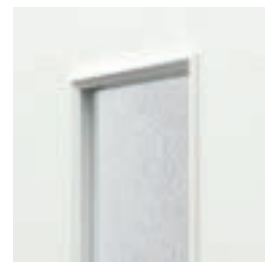

sklo „chinchilla“



model 1



model 2



model 3



model 4

## BARVY

Lak Standard ♥♥♥♥♥



Bílá

## TECHNICKÉ INFORMACE

### KONSTRUKCE KŘÍDLA

Výplň tvoří "voštinová" nebo dřevotřísková deska zpevněná vnitřním rámem (volitelně za příplatek). Celek je obložen HDF deskou. Výplň z dřevotřískových desek standardně obsahuje přípravu ke zkrácení. Velikost "110" je k dispozici pouze s dřevotřískovou výplní, velikosti prosklení jako u „100“. Při volbě "zesílení pro samozavírač" a šířkách "100" a "110" je vyžadován 3. závěs.

### PROVEDENÍ

Křídla jsou k dispozici pro vlastní lakování v ceně MINIMAX Bílá. Vzor skla: "chinchilla" nebo matné bezpečnostní (možnost za příplatek). Vzhledem k použití různých materiálů může být mezi křídlem a zárubní mírný barevný rozdíl.

### PŘÍSLUŠENSTVÍ

- Dva nebo tři otočné závěsy standardně nebo PRIME (volitelně za příplatek)
- Zámek: s běžným klíčem, s koupelnovým zámkem nebo upravený pro cylindrickou vložku
- Kulaté madlo (pro posuvné dveře)

### ZÁRUBNĚ viz str. 198 – 216.

- PORTA SYSTEM ve fólii Portadecor
- MINIMAX v dýze Portadecor
- OCELOVÉ

### POZNÁMKY

- Norma PN EN 14351-2:2018-12
- U dvoukřídlových dveří je možná libovolná kombinace rozměrů křidel.
- Dvoukřídlové dveře nejsou k dispozici s magnetickým zámkem.
- Pasivní křídlo ve velikostech "60" až "100". Pasivní křídlo ve velikostech "30", "40", "50" (tzv. nadstavec), pouze v plné verzi.
- Ve dvoukřídlových bezfalcových křídlech jsou dva křídla - aktivní a pasivní - ve velikostech 60-100.
- Rozměry "80" a "90" v investičním standardu pro polodrážkové dveře (průchozí rozměr 800, 900 mm) jsou k dispozici standardně - bez příplatku.
- Závěsy PRIME - přibalené k zárubni.

### PŘÍPLATKY

- rozměr "100", "110"
- příprava pro zkrácení dveří (max. 60 mm)
- výplň dutinková dřevotřísková deska
- výplň z plně dřevotřískové desky
- ventilační podřez, otvory nebo větrací mřížka
- akustický padací prah
- **AKCE** - akustický balíček
- kulaté okénko - z nerezové oceli
- černé kulaté okénko
- otočení skla
- tvrzené matné sklo - model D
- tvrzené matné sklo - model L
- tvrzené matné sklo - model M
- závěsy PRIME (pro vyhrazené zárubně)
- zámek PRIME s lesklým čelem (stříbrný nebo zlatý)
- černý zámek a černé čepové závěsy
- magnetický zámek s čelem z nerezové oceli
- černý magnetický zámek a černé čepové závěsy v poddrážkových dveřích.
- zlatý magnetický zámek
- posuvná křídla - podélné madlo
- posuvná křídla - hákový zámek s bočními madly
- zesílení pod samozavírač - nutný 3. závěs
- klika s rozetou

bez příplatku

(str. 222)

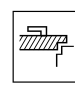
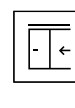
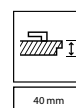
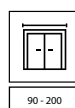
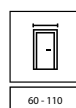



PORTA GLASS, matné grafitové sklo



TVRZENÉ  
BEZPEČNOSTNÍ  
SKLO



VÍCE SVĚTLA



grafitové sklo  
matné



matné sklo



sklo  
transparentní



stříbrný závěs



stříbrný zámek

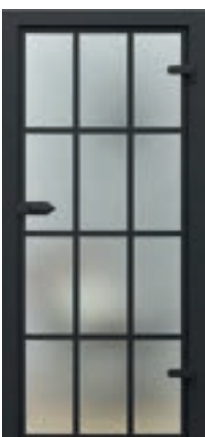

matné sklo  
s malovanými mřížkami

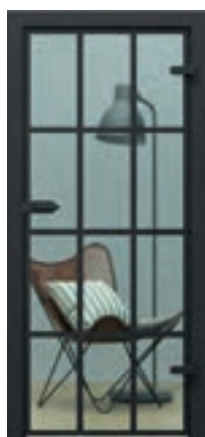

průhledné sklo  
s malovanými mřížkami

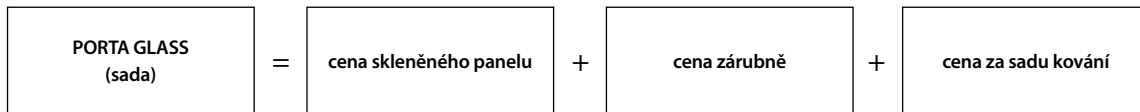

## TECHNICKÉ INFORMACE

### KŘÍDLO

Tabule tvrzeného skla o tloušťce 8 mm s připravenými otvory pro montáž zámku a závěsů.

### PŘÍSLUŠENSTVÍ

- Běžný zámek (pouze klika), s WC zámkem nebo na cylindrickou vložku ve stříbrné nebo černé barvě.
- Dva závěsy ve stříbrné nebo černé barvě.

### ZÁRUBNĚ viz str. 198 – 216.

- PORTA SYSTEM
- OCELOVÉ

### POZNÁMKY

- Norma PN-EN 14351-2:2018-12
- Zámek a závěsy jsou baleny samostatně.
- Šířka linie ve vzorech s lakovanými sloupky - 30 mm.
- Příčky jsou natřeny na jedné straně ze strany pantů (tzn. dveře se otevírají k sobě).
- Matné sklo je na jedné straně na straně závěsů (tj. dveře se otevírají směrem k sobě).

### PŘÍPLATKY

- rozměr "90"
-  ventilační podřez

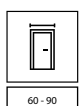
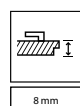



NATURA LUMIA 1, Černá, madlo ESTIMA černá



TVRZENÉ  
BEZPEČNOSTNÍ  
SKLO



VÍCE  
SVĚTLA



INOVATIVNÍ  
ZÁMEK PRO  
MADLA



DŘEVĚNÁ  
KONSTRUKCE



model 1



model 1



model 2



model 2



madlo ESTIMA

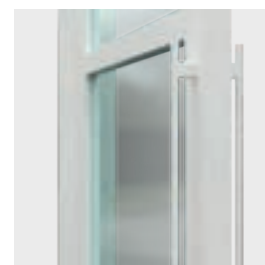

magnetický zámek



3D závěs

# PORTA LUMIA, NATURA LUMIA

PREMIUM ●●●

## BARVY PORTA LUMIA

Fólie Lakovaná Premium ◆◆◆◆◇◇



Bílá

Fólie SUPER MATT ◆◆◆◆◇◇



Černá

## BARVY NATURA LUMIA

Přírodní Dýha Dub Satin ◆◆◆◆◇◇



Bílá

Přírodní Dýha Select ◆◆◆◆◇◇



Černá

## TECHNICKÉ INFORMACE

### KONSTRUKCE KŘÍDLA

Svislé a vodorovné rámy z borovicového lepeného dřeva o šířce 80 mm. Křídlo není možné zkrátit. Výrobek je k dispozici s čirým tvrzeným sklem o tloušťce 6 mm.

### PŘÍSLUŠENSTVÍ

- 2 3D bezpolodrážkové závěsy
  - magnetický zámek
- Barvy kování: bílá, černá, matná stříbrná

### ZÁRUBNĚ viz str. 198 – 216.

- PORTA SYSTEM ELEGANCE
- PORTA SYSTEM ELEGANCE 90 stupňů

### POZNÁMKY

- Norma PN EN 14351-2:2018-12
- Závěsy přibalené k zárubni.
- Minimální vzdálenost otvorů pro madlo: 18 mm od skla.
- PORTA LUMIA: Spodní povrch svislých rámu chráněný proti vlhkosti technologií TechnoPORTA AQUA STOP.

### PŘÍPLATKY

- speciální protiplech do zárubně (příplatek k ceně zárubně)
- bezpolodrážkové křídla, třetí 3D závěs, stříbrná, bílá, černá (příplatek k ceně zárub.)
- madlo (bílé nebo černé)

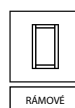

RÁMOVÉ

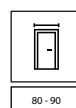

80 - 90

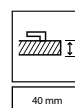

40 mm



NOVINKA



PORTA VERTE HOME ČERNÁ, N.3, čiré sklo, klika SIMPLO černá



PROSKLENÍ  
ZAJIŠŤUJÍCÍ  
VÍCE SVĚTLA



AQUA STOP

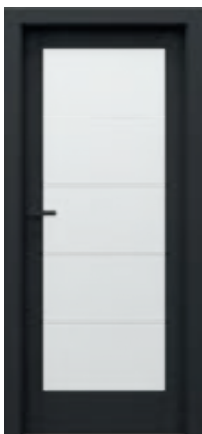

model B.5



model B.5  
lakované sklo  
transparentní



klika SIMPLO



matné nebo čiré sklo (za příplatek)



model L.4



model N.3



## BARVY

Fólie SUPER MATT ♥♥♥◇◇◇



Černá

## TECHNICKÉ INFORMACE

### KONSTRUKCE KŘÍDLA

V závislosti na provedení se křídla skládají z vodorovných rámu a prosklení z tvrzeného skla. Prosklení o tloušťce 4 mm. Příprava ke zkrácení maximálně 30 mm. Při šířce "100" je nutný třetí závěs.

### PŘÍSLUŠENSTVÍ

- Zámek je k dispozici v následujících variantách: na běžný klíč, s WC zámek, přizpůsobený pro patentní vložku nebo bez vyvrtání pro klíč
- Bezpolodrážkové dveře: tři čepové závěsy, standardní nebo PRIME (možnost za příplatek)
- Bezpolodrážkové dveře: dva 3D panty
- Tvrzené matné nebo čiré sklo (za příplatek)
- Kulaté madlo (pro posuvné dveře)

**ZÁRUBNĚ** viz str. 198 – 216.

### Doporučené polodrážkové zárubně:

- PORTA SYSTEM

### Doporučené bezpolodrážkové zárubně:

- PORTA SYSTEM ELEGANCE

- PORTA SYSTEM ELEGANCE 90 stupňů

### POZNÁMKY

- Norma PN EN 14351-2:2018-12.
- U dvoukřídlých dveří je možná libovolná kombinace rozměrů křídel.
- Dvoukřídlé dveře nejsou k dispozici s magnetickým zámekem.
- Ve dvoukřídlých bezfalcových křídlech jsou dva křídla - aktivní a pasivní - ve velikostech 60-100.
- Šířka (tloušťka) lakovaných čar u modelu B.5 je 25 mm, jednostranný vzor.
- Průhledné lakované sklo není k dispozici v posuvné verzi

- Závěsy PRIME nebo 3D závěsy - přibalené k zárubni.
- Spodní povrch svislých rámu je chráněn proti vlhkosti pomocí technologie TechnoPORTA AQUA STOP.

### PŘÍPLATKY

- rozměr "100"
- ventilační otvory nebo podřez
- průhledné lakované sklo Model B.5
- průhledné sklo Model B.5
- průhledné sklo model L.4 1 ks.
- průhledné sklo model N.3 1 ks.
- závěsy PRIME (pro vyhrazené zárubně)
- zámek PRIME s lesklým čelem (stříbrný nebo zlatý)
- černý zámek a černé čepové závěsy
- magnetický zámek s čelem z nerezové oceli
- černý magnetický zámek a černé čepové závěsy v polodrážkových dveřích.
- magnetický zámek černý nebo bílý na polodrážkových dveřích.
- zlatý magnetický zámek
- bezpolodrážkové křídla, třetí 3D závěs, stříbrná, bílá, černá (příplatek k ceně zárub.)
- bezpolodrážkové křídla třetí závěs 3D barva zlatá (příplatek k ceně zárub.)
- bezpolodrážkové křídla 3D závěsy ve zlaté barvě (příplatek k ceně zárub.)
- posuvná křídla - podélné madlo
- posuvná křídla - hákový zámek s bočními madly
- klika s rozetou

(str. 222)

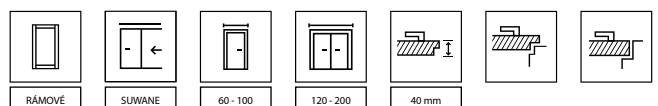



PORTA LOFT OCELOVÉ, model 2, šampaňská, kouřový grafit a rýhované sklo



BEZPEČNÉ  
LAMINOVANÉ  
SKLO



OCELOVÁ  
KONSTRUKCE



PROSKLENÍ  
VÍCE SVĚTLA



model 1



model 2



model 3



šampaňská barva, rýhované prosklení



barva bílá struktura,  
čiré sklo



barva černá struktura, matné  
grafitové sklo

**K** Máte nápad na vlastní model nebo barvu?  
Přizpůsobte si výrobek svým individuálním potřebám.  
Podívejte se na možnosti realizace v PORTA KONTRAKT.

# PORTA LOFT OCELOVÉ

PREMIUM ●●●

## BARVY

Prášková barva ▼▼▼▼▼



Barva Černá struktura podobná RAL 9005

Barva Bílá Struktura podobná RAL 9003

Barva Šampaňská podobná RAL 1035

## SKLA

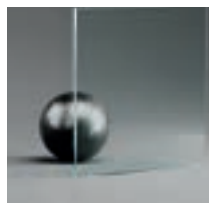

čiré

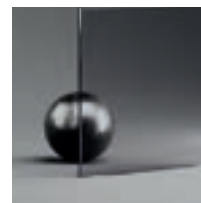

grafitové

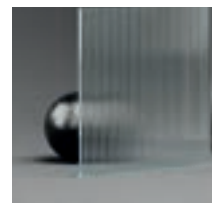

rýhované

## TECHNICKÉ INFORMACE

### KONSTRUKCE KŘÍDLA

Ocelové křídlo v černé struktuře, bílé struktuře nebo v šampaňské barvě (práškově lakované). Průřez rámu 40 mm x 20 mm, šířka vnitřních mřížek 15 mm. Průhledné vrstvené bezpečnostní sklo o tloušťce 6 mm nebo za příplatek. Čiré vrstvené bezpečnostní sklo o tloušťce 6 mm nebo za příplatek čiré rýhované bezpečnostní sklo o tloušťce 6 mm.

### KOMPLETNÍ SADA

- ocelové křídlo
- vyhrazená ocelová zárubeň
- sada kování: tři panty, madlo, magnet

### ZÁRUBEŇ

Ocelová zárubeň určená pro tento produkt

### POZNÁMKY

- Norma PN EN 14351-2:2018-12.
- Rozměry viz str. 247, Tabulka 10.

### PŘÍPLATKY

- výměna skla na kouřový grafit nebo rýhované
- model 3, vel. "90"

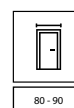



PORTA KONCEPT A.9, Přírodní Dub, klika ELEGANTO stříbrná

SLADIT DVEŘE  
S PODLAHOU A  
NÁBYTKEMDŘEVĚNÁ  
KONSTRUKCEV MNOHA  
OBLÍBENÝCH  
BARVÁCH

AQUA STOP



model A.0



model A.3



klika ELEGANTO



plochý panel

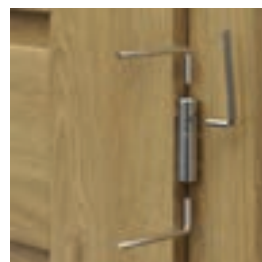

model A.9

model A.9  
s černým sklemregulace nastavitelných 3D  
čepových závěsů

## BARVY

### Fólie Lakovaná Premium



Bílá

### Fólie Portadecor



Bílá



Šedá



Ořech  
Bélelý



Dub  
Catania



Ořech  
Verona 2

### Fólie Portasynchro 3D



Wenge  
White



Norská  
Borovice



Borovice  
Andersen



Stříbrný  
Akát



Akácie  
Medová



Dub  
Šarlatový



Dub  
Tmavý

### Fólie Portaperfect 3D



Dub  
Skandinávský



Dub  
Sibiřský



Skandinávský  
Buk



Dub  
Matný



Klasický  
Dub



Přírodní  
Dub



Dub  
Craft Zlatý



Dub  
Mauvella



Kalifornský  
Dub



Dub  
Matný  
Tmavý



Dub  
Havana



Dub  
Sonoma

### Portalamino



Dub  
Stříbrný



Anglický  
Dub Hamilton

### DOPORUČUJEME!

Speciální vícevrstvá dřevěná konstrukce (volitelně za příplatek)



## TECHNICKÉ INFORMACE

### KONSTRUKCE KŘÍDLA

Křídla se v závislosti na provedení skládají z vodorovných rámu, mezi nimiž jsou panely nebo matné sklo z tvrzeného skla o tloušťce 6 mm. Příprava ke zkrácení maximálně 60 mm. Při šířce "100" je nutný třetí závěs.

### PŘÍSLUŠENSTVÍ

- Zámek je k dispozici v následujících variantách: na klíč, s WC zámkem nebo upravený pro cylindrickou vložku
- Bezpolodrážkové dveře: tři 3D regulované čepové závěsy
- Bezpolodrážkové dveře s reverzní polodrážkou: dva 3D panty
- Kulaté madlo (pro posuvné dveře)

### ZÁRUBNĚ viz str. 198 – 216.

#### Doporučené polodrážkové zárubně:

- PORTA SYSTEM

#### Doporučené bezpolodrážkové zárubně:

- PORTA SYSTEM ELEGANCE

- PORTA SYSTEM ELEGANCE 90 stupňů

- LEVEL

#### Doporučené zárubně s reverzní polodrážkou:

- PORTA SYSTEM s reverzní polodrážkou

### POZNÁMKY

- Norma PN EN 14351-2:2018-12.
- U dvoukřídlých dveří je možná libovolná kombinace rozměrů křídel.
- Dvoukřídlé dveře nejsou k dispozici s magnetickým zámkem.
- Ve dvoukřídlých bezfalcových křídlech jsou dva křídla - aktivní a pasivní - ve velikostech 60-100.
- Černé sklo není k dispozici pro posuvná křídla.
- Závěsy přibalené k zárubni.
- Spodní povrch svislých rámu je chráněn proti vlhkosti pomocí technologie TechnoPORTA AQUA STOP.

### PŘÍPLATKY

- rozměr „100“
- vícevrstvá dřevěná konstrukce (svislý rám)
- ventilační otvory nebo podřez
- černé sklo 1 ks - sk A
- magnetický zámek s čelem z nerezové oceli
- magnetický zámek černý nebo bílý na polodrážkových dveřích.
- zlatý magnetický zámek
- bezpolodrážkové křídla, třetí 3D závěs, stříbrná, bílá, černá (příplatek k ceně zárubně)
- bezpolodrážkové křídla třetí závěs 3D barva zlatá (příplatek k ceně zárubně)
- bezpolodrážkové křídla 3D závěs ve zlaté barvě (příplatek k ceně zárubně)
- reverzní polodrážka - příplatek k ceně křídla
- reverzní polodrážka - třetí závěs 3D, bílý, černý (příplatek k ceně zárubně)
- reverzní polodrážka - třetí 3D závěs, stříbrná barva (příplatek k ceně zárubně)
- reverzní polodrážka - třetí závěs 3D, barva zlatá (příplatek k ceně zárubně)
- reverzní polodrážka - třetí závěs 3D, barva zlatá (příplatek k ceně zárubně)
- posuvná křídla - podélné madlo
- posuvná křídla - hákový zámek s bočními madly
- klika s rozetou

(str. 222)

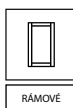

RÁMOVÉ

60 - 100

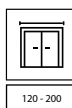

120 - 200

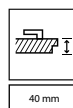

40 mm

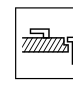
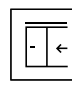



PORTA KONCEPT C.6, Bílá, klika ELEGANTO stříbrná



SLADIT DVEŘE  
S PODLAHOU  
A NÁBYTKEM



DŘEVĚNÁ  
KONSTRUKCE



V MNOHA  
OBLÍBENÝCH  
BARVÁCH



AQUA STOP



model C.0



model C.2



model C.6



klika ELEGANTO



plochý panel

regulace nastavitelných 3D  
čepových závěsů

## BARVY

### Fólie Lakovaná Premium ♥♥♥♥♥



Bílá

### Fólie Portadecor ♥♥♥♥♥



Bílá



Šedá



Ořech  
Bélený



Dub  
Catania



Ořech  
Verona 2

### Fólie Portasynchro 3D ♥♥♥♥♥



Wenge  
White



Norská  
Borovice



Borovice  
Andersen



Stříbrný  
Akát



Akácie  
Medová



Dub  
Šarlatový



Dub  
Tmavý

### Fólie Portaperfect 3D ♥♥♥♥♥



Dub  
Skandinávský



Dub  
Sibijský



Skandinávský  
Buk



Dub  
Matný



Klasický  
Dub



Přírodní  
Dub



Dub  
Craft Zlatý



NOVINKA  
Dub  
Mauvella



NOVINKA  
Kalifornský  
Dub



NOVINKA  
Dub  
Matný  
Tmavý



NOVINKA  
Dub  
Havana



NOVINKA  
Dub  
Sonoma

### Portalamino ♥♥♥♥♥



Dub  
Stříbrný



Anglický  
Dub Hamilton

## DOPORUČUJEME!

Speciální vícevrstvá dřevěná konstrukce (volitelně za příplatek)

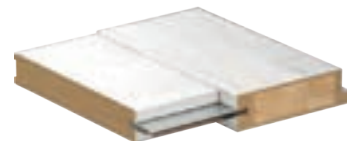

## TECHNICKÉ INFORMACE

### KONSTRUKCE KŘÍDLA

Křídla se v závislosti na provedení skládají z vodorovných rámmů, mezi nimiž jsou panely nebo matné sklo z tvrzeného skla o tloušťce 6 mm. Příprava ke zkrácení maximálně 60 mm. Při šířce "100" je nutný třetí závěs.

### PŘÍSLUŠENSTVÍ

- Zámek je k dispozici v následujících variantách: na klíč, s WC zámkem nebo upravený pro cylindrickou vložku
- Bezpolodrážkové dveře: tři 3D regulované čepové závěsy
- Bezpolodrážkové dveře s reverzní polodrážkou: dva 3D panty
- Kulaté madlo (pro posuvné dveře)

### ZÁRUBNĚ viz str. 198 – 216.

#### Doporučené polodrážkové zárubně:

- PORTA SYSTEM

#### Doporučené bezpolodrážkové zárubně:

- PORTA SYSTEM ELEGANCE
- PORTA SYSTEM ELEGANCE 90 stupňů
- LEVEL

#### Doporučené zárubně s reverzní polodrážkou:

- PORTA SYSTEM s reverzní polodrážkou

### POZNÁMKY

- Norma PN EN 14351-2:2018-12.
- U dvoukřídlých dveří je možná libovolná kombinace rozměrů křídel.
- Dvoukřídlé dveře nejsou k dispozici s magnetickým zámkem.

- Ve dvoukřídlých bezfalcových křídlech jsou dva křídla - aktivní a pasivní - ve velikostech 60-100.
- Závěsy přibalené k zárubni.
- Spodní povrch svislých rámmů je chráněn proti vlhkosti pomocí technologie TechnoPORTA AQUA STOP.

### PŘÍPLATKY

- rozměr "100"
- vícevrstvá dřevěná konstrukce (svislý rám)
- ventilační otvory nebo podřez
- magnetický zámek s čelem z nerezové oceli
- magnetický zámek černý nebo bílý na polodrážkových dveřích.
- zlatý magnetický zámek
- bezpolodrážkové křídla, třetí 3D závěs, stříbrná, bílá, černá (příplatek k ceně zárub.)
- bezpolodrážkové křídla třetí závěs 3D barva zlatá (příplatek k ceně zárub.)
- bezpolodrážkové křídla 3D závěsy ve zlaté barvě (příplatek k ceně zárub.)
- reverzní polodrážka - příplatek k ceně křídla
- reverzní polodrážka - třetí závěs 3D, bílý, černý (příplatek k ceně zárubně)
- reverzní polodrážka - třetí 3D závěs, stříbrná barva (příplatek k ceně zárubně)
- reverzní polodrážka - třetí závěs 3D, barva zlatá (příplatek k ceně zárubně)
- reverzní polodrážka - třetí závěs 3D, barva zlatá (příplatek k ceně zárubně)
- posuvná křídla - podélné madlo
- posuvná křídla - hákový zámek s bočními madly
- klika s rozetou

(str. 222)

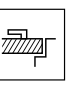
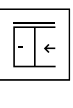
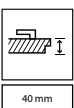
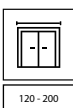
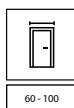
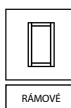



PORTA KONCEPT K.3, Dub Angielski Hamilton, klika ELEGANTO stříbrná



SLADIT DVEŘE  
S PODLAHOU  
A NÁBYTKEM



DŘEVĚNÁ  
KONSTRUKCE



V MNOHA  
OBLÍBENÝCH  
BARVÁCH



AQUA STOP



model H.0



model H.2



model H.4



klika ELEGANTO



plochý panel



model K.0



model K.1



model K.3

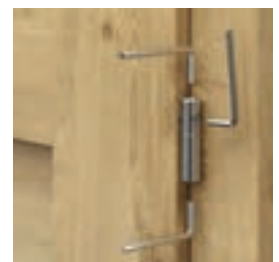

regulace nastavitelných 3D  
čepových závěsů



## BARVY

### Fólie Lakovaná Premium



### Fólie Portadecor



### Fólie Portasynchro 3D



### Fólie Portaperfect 3D

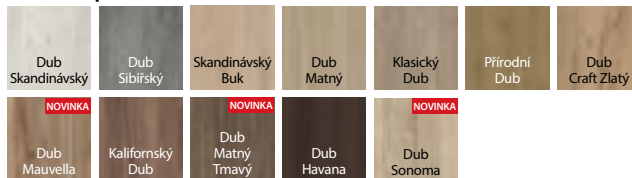

### Portalamino

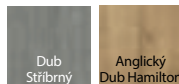

## DOPORUČUJEME!

Speciální vícevrstvá dřevěná konstrukce (volitelně za příplatek).



## TECHNICKÉ INFORMACE

### KONSTRUKCE KŘÍDLA

Křídla se v závislosti na provedení skládají z vodorovných rámu, mezi nimiž jsou panely nebo matné sklo z tvrzeného skla o tloušťce 6 mm. Příprava ke zkrácení maximálně 60 mm. Při šířce "100" je nutný třetí závěs.

### PŘÍSLUŠENSTVÍ

- Zámek je k dispozici v následujících variantách: na klíč, s WC zámkem nebo upravený pro cylindrickou vložku
- Bezpolodrážkové dveře: tři 3D regulované čepové závěsy
- Bezpolodrážkové dveře s reverzní polodrážkou: dva 3D panty
- Kulaté madlo (pro posuvné dveře)

### ZÁRUBNĚ viz str. 198 – 216.

#### Doporučené polodrážkové zárubně:

- PORTA SYSTEM

#### Doporučené bezpolodrážkové zárubně:

- PORTA SYSTEM ELEGANCE
- PORTA SYSTEM ELEGANCE 90 stupňů
- LEVEL

#### Doporučené zárubně s reverzní polodrážkou:

- PORTA SYSTEM s reverzní polodrážkou

### POZNÁMKY

- Norma PN EN 14351-2:2018-12.
- U dvoukřídlových dveří je možná libovolná kombinace rozměrů křídel.
- Dvoukřídlové dveře nejsou k dispozici s magnetickým zámkem.

- Ve dvoukřídlových bezfalcových křídlech jsou dva křídla - aktivní a pasivní - ve velikostech 60-100.
- Závěsy přibalené k zárubni.
- Spodní povrch svislých rámu je chráněn proti vlhkosti pomocí technologie TechnoPORTA AQUA STOP.

### PŘÍPLATKY

- rozměr "100"
- vícevrstvá dřevěná konstrukce (svislý rám)
- ventilační otvory nebo podfrez
- magnetický zámek s čelem z nerezové oceli
- magnetický zámek černý nebo bílý na polodrážkových dveřích.
- zlatý magnetický zámek
- bezpolodrážkové křídla, třetí 3D závěs, stříbrná, bílá, černá (příplatek k ceně zárubně)
- bezpolodrážkové křídla třetí závěs 3D barva zlatá (příplatek k ceně zárubně)
- bezpolodrážkové křídla 3D závěsy ve zlaté barvě (příplatek k ceně zárubně)
- reverzní polodrážka - příplatek k ceně křídla
- reverzní polodrážka - třetí závěs 3D, bílý, černý (příplatek k ceně zárubně)
- reverzní polodrážka - třetí 3D závěs, stříbrná barva (příplatek k ceně zárubně)
- reverzní polodrážka - třetí závěs 3D, barva zlatá (příplatek k ceně zárubně)
- reverzní polodrážka - třetí závěs 3D, barva zlatá (příplatek k ceně zárubně)
- posuvná křídla - podélné madlo
- posuvná křídla - hákový zámek s bočními madly
- klika s rozetou

(str. 222)

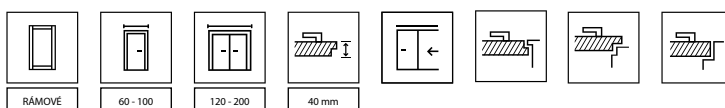



PORTA HARMONY B.0, Olive, klika LUNGO Černá



SLADIT DVEŘE  
S PODLAHOU  
A NÁBYTKEM



V MNOHA  
OBLÍBENÝCH  
BARVÁCH



AQUA STOP



PORTA BALANCE  
model A.0



PORTA BALANCE  
model B.0



PORTA BALANCE  
model B.1



PORTA BALANCE  
model D.0

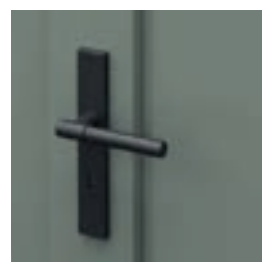

klika LUNGO



elegantní profilovaný panel



PORTA HARMONY  
model A.0



PORTA HARMONY  
model B.0



PORTA HARMONY  
model B.1



PORTA HARMONY  
model B.2

# PORTA BALANCE, PORTA HARMONY

PREMIUM ●●●

## BARVY

### Fólie Portadecor ♥♥♥♥♥



### Fólie Portasynchro 3D ♥♥♥♥♥

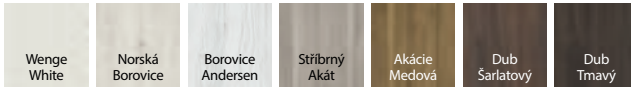

### Fólie Portaperfect 3D ♥♥♥♥♥



### Portalamino ♥♥♥♥♥

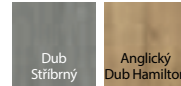

## TECHNICKÉ INFORMACE

### KONSTRUKCE KŘÍDLA

V závislosti na provedení se křídla skládají z vodorovných rámmů, mezi nimiž jsou panely nebo matná skla z tvrzeného skla o tloušťce 4 mm. Příprava ke zkrácení maximálně 30 mm. Při šířce "100" je nutný třetí závěs.

### PŘÍSLUŠENSTVÍ

- Zámek je k dispozici v následujících variantách: na klíč, s WC zámkem nebo upravený pro cylindrickou vložku
- Polodrážkové dveře: tři čepové závěsy standard nebo PRIME (možnost za příplatek)
- Bezpolodrážkové dveře s reverzní polodrážkou: dva 3D panty
- Kulaté madlo (pro posuvné dveře)

### ZÁRUBNĚ viz str. 198 – 216.

#### Doporučené polodrážkové zárubně:

- PORTA SYSTEM
- MINIMAX
- OCELOVÉ

#### Doporučené bezpolodrážkové zárubně:

- PORTA SYSTEM ELEGANCE
- PORTA SYSTEM ELEGANCE 90 stupňů
- LEVEL

#### Doporučené zárubně s reverzní polodrážkou:

- PORTA SYSTEM s reverzní polodrážkou

### POZNÁMKY

- Norma PN EN 14351-2:2018-12.
- U dvoukřídlových dveří je možná libovolná kombinace rozměrů křídel.
- Dvoukřídlové dveře nejsou k dispozici s magnetickým zámkem.

- Ve dvoukřídlových bezfalcových křídlech jsou dva křídla - aktivní a pasivní - ve velikostech 60-100.
- Závěsy PRIME nebo 3D závěsy - přibalené k zárubni.
- Spodní povrch svislých rámmů je chráněn proti vlhkosti pomocí technologie TechnoPORTA AQUA STOP.

### PŘÍPLATKY

- rozměr „100“
- ventilační otvory nebo podřez
- závěsy PRIME (pro vyhrazené zárubně)
- zámek PRIME s lesklým čelem (stříbrný nebo zlatý)
- černý zámek a černé čepové závěsy
- magnetický zámek s čelem z nerezové oceli
- černý magnetický zámek a černé čepové závěsy v polodrážkových dveřích.
- magnetický zámek černý nebo bílý na polodrážkových dveřích.
- zlatý magnetický zámek
- bezpolodrážkové křídla, třetí 3D závěs, stříbrná, bílá, černá (příplatek k ceně zárub.)
- bezpolodrážkové křídla třetí závěs 3D barva zlatá (příplatek k ceně zárub.)
- bezpolodrážkové křídla 3D závěsy ve zlaté barvě (příplatek k ceně zárub.)
- reverzní polodrážka - příplatek k ceně křídla
- reverzní polodrážka - třetí závěs 3D, bílý, černý (příplatek k ceně zárubně)
- reverzní polodrážka - třetí 3D závěs, stříbrná barva (příplatek k ceně zárubně)
- reverzní polodrážka - třetí závěs 3D, barva zlatá (příplatek k ceně zárubně)
- reverzní polodrážka - třetí závěs 3D, barva zlatá (příplatek k ceně zárubně)
- posuvná křídla - podélné madlo
- posuvná křídla - hákový zámek s bočními madly
- klika s rozetou

(str. 222)

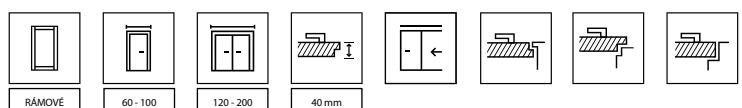



PORTA INSPIRE A.0, Wenge White, retro modul, klíka FIORO stříbrný

SLADIT DVEŘE  
S PODLAHOU  
A NÁBYTKEMDŘEVĚNÁ  
KONSTRUKCEV MNOHA  
OBLÍBĚNÝCH  
BARVÁCH

AQUA STOP



model A.0

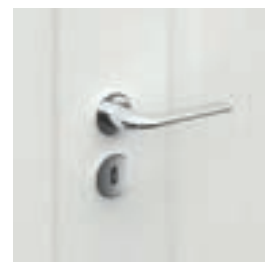

model A.1

model A.1  
se zrcadlem

klíka FIORO

matné sklo "rámeček" - modely  
ze skupiny A a B

model C.0



model C.2



model C.4

model C.4  
s černým sklemregulace nastavitelných 3D  
čepových závěsů

## BARVY

### Fólie Lakovaná Premium ♥♥♥♥♥



\* barva pouze u modelů ze skupiny C

### Fólie Portadecor ♥♥♥♥♥



### Fólie Portasynchro 3D ♥♥♥♥♥

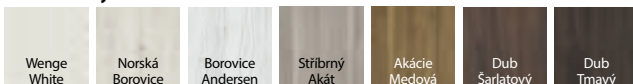

### Fólie Portaperfect 3D ♥♥♥♥♥



### Portalamino ♥♥♥♥♥

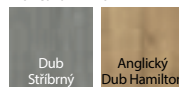

### DOPORUČUJEME!

Speciální vícevrstvá dřevěná konstrukce (volitelně za příplatek).

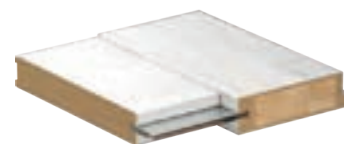

## TECHNICKÉ INFORMACE

### KONSTRUKCE KŘÍDLA

Křídla se v závislosti na provedení skládají z vodorovných rámu, mezi nimiž jsou panely nebo matné sklo z tvrzeného skla o tloušťce 6 mm. Příprava ke zkrácení maximálně 60 mm. Při šířce "100" je nutný třetí závěs.

### PROVEDENÍ

Model A.1 se zrcadlem na jedné nebo dvou stranách. Při výběru křídla ze zrcadlem na jedné straně je na druhé straně plochý panel. Matné tvrzené sklo "rámeček" a matné sklo.

### PŘÍSLUŠENSTVÍ

- Zámek je k dispozici v následujících variantách: na klíč, s WC zámkem nebo upravený pro cylindrickou vložku
- Bezpolodrážkové dveře: tři 3D regulované čepové závěsy
- Bezpolodrážkové dveře, s reverzním falcem: dva 3D závěsy
- Kulaté madlo (pro posuvné dveře)

### ZÁRUBNĚ viz str. 198 – 216.

#### Doporučené polodrážkové zárubně:

- PORTA SYSTEM

#### Doporučené bezpolodrážkové zárubně:

- PORTA SYSTEM ELEGANCE
- PORTA SYSTEM ELEGANCE 90 stupňů
- LEVEL

#### Doporučené zárubně s reverzní polodrážkou:

- PORTA SYSTEM s reverzní polodrážkou

### POZNÁMKY

- Norma PN EN 14351-2:2018-12.
- U dvoukřídlých dveří je možná libovolná kombinace rozměrů křídel.
- Dvoukřídlé dveře nejsou k dispozici s magnetickým zámkem.

- Ve dvoukřídlých bezfalcových křídlech jsou dva křídla - aktivní a pasivní - ve velikostech 60-100.
- Černé prosklení není k dispozici u posuvných křídel.
- Závěsy přibalené k zárubni.
- Spodní povrch svislých rámu je chráněn proti vlhkosti pomocí technologie TechnoPORTA AQUA STOP.

### PŘÍPLATKY

- rozměr "100"
- vícevrstvá dřevěná konstrukce (svislý rám)
- ventilační otvory nebo podřez
- černé sklo 1 ks. - sk C
- zrcadlo na obou stranách
- zrcadlo na jedné straně
- magnetický zámek s čelem z nerezové oceli
- magnetický zámek černý nebo bílý na polodrážkových dveřích.
- zlatý magnetický zámek
- bezpolodrážkové křídla, třetí 3D závěs, stříbrná, bílá, černá (příplatek k ceně zárub.)
- bezpolodrážkové křídla třetí závěs 3D barva zlatá (příplatek k ceně zárub.)
- bezpolodrážkové křídla 3D závěsy ve zlaté barvě (příplatek k ceně zárub.)
- reverzní polodrážka - příplatek k ceně křídla
- reverzní polodrážka - třetí závěs 3D, bílý, černý (příplatek k ceně zárubně)
- reverzní polodrážka - třetí 3D závěs, stříbrná barva (příplatek k ceně zárubně)
- reverzní polodrážka - třetí závěs 3D, barva zlatá (příplatek k ceně zárubně)
- reverzní polodrážka - třetí závěs 3D, barva zlatá (příplatek k ceně zárubně)
- posuvná křídla - podélné madlo
- posuvná křídla - hákový zámek s bočními madly
- klika s rozetou

(str. 222)

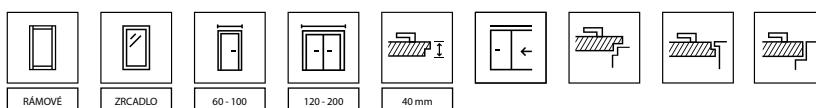



PORTA VERTE PREMIUM C.0, Borovice Andersen, klika EUFORIA černá



SLADIT DVEŘE  
S PODLAHOU  
A NÁBYTKEM



V MNOHA  
OBLÍBENÝCH  
BARVÁCH



AQUA STOP

skupina A



model A.0



model A.1



model A.4



klika EUFORIA

skupina C



model C.0



model C.1



model C.2



plochý panel

skupina D



model D.0



model D.2



model D.3



model D.8



matné sklo v modelu D.8

# PORTA VERTE PREMIUM, skupina A, C, D

OPTIMUM ●●●

## BARVY

### Fólie Lakovaná Premium ♥♥♥♥♥◇◇



\* barva pouze u modelů ze skupiny A a D

### Fólie Portasynchro 3D ♥♥♥♥♥◇◇



### Fólie Portaperfect 3D ♥♥♥♥♥◇◇



### Portalamino ♥♥♥♥♥◇◇

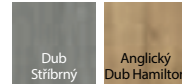

## TECHNICKÉ INFORMACE

### KONSTRUKCE KŘÍDLA

Křídla se v závislosti na provedení skládají z vodorovných rámců, mezi nimiž jsou panely nebo matné sklo z tvrzeného skla o tloušťce 6 mm. Příprava ke zkrácení maximálně 60 mm. Při šířce „100“ je nutný třetí závěs.

### PŘÍSLUŠENSTVÍ

- Zámek je k dispozici v následujících variantách: na klíč, s WC zámkem nebo upravený pro cylindrickou vložku
- Polodrážkové dveře: tři čepové závěsy standard nebo PRIME
- Bezpolodrážkové dveře, s reverzním falcem: dva 3D závěsy
- Kulaté madlo (pro posuvné dveře)

### ZÁRUBNĚ viz str. 198 – 216.

#### Doporučené polodrážkové zárubně:

- PORTA SYSTEM
- MINIMAX
- OCELOVÉ

#### Doporučené bezpolodrážkové zárubně:

- PORTA SYSTEM ELEGANCE
- PORTA SYSTEM ELEGANCE 90 stupňů
- LEVEL

#### Doporučené zárubně s reverzní polodrážkou:

- PORTA SYSTEM s reverzní polodrážkou

### POZNÁMKY

- Norma PN EN 14351-2:2018-12.
- U dvoukřídlových dveří je možná libovolná kombinace rozměrů křídel.
- Dvoukřídlové dveře nejsou k dispozici s magnetickým zámkem.

- Ve dvoukřídlových bezfalcových křídlech jsou dva křídla - aktivní a pasivní - ve velikostech 60-100.
- Závěsy PRIME nebo 3D závěsy - přibalené k zárubni.
- Spodní povrch svislých rámců je chráněn proti vlhkosti pomocí technologie TechnoPORTA AQUA STOP.

### PŘÍPLATKY

- rozměr "100"
- ventilační otvory nebo podřez
- černý zámek a černé čepové závěsy
- magnetický zámek s čelem z nerezové oceli
- černý magnetický zámek a černé čepové závěsy v polodrážkových dveřích.
- magnetický zámek černý nebo bílý na polodrážkových dveřích.
- zlatý magnetický zámek
- **AKCE** – balíček PRIME bez příplatku
- bezpolodrážkové křídla, třetí 3D závěs, stříbrná, bílá, černá (příplatek k ceně zárub.)
- bezpolodrážkové křídla třetí závěs 3D barva zlatá (příplatek k ceně zárub.)
- bezpolodrážkové křídla 3D závěsy ve zlaté barvě (příplatek k ceně zárub.)
- reverzní polodrážka - příplatek k ceně křídla
- reverzní polodrážka - třetí závěs 3D, bílý, černý (příplatek k ceně zárubně)
- reverzní polodrážka - třetí 3D závěs, stříbrná barva (příplatek k ceně zárubně)
- reverzní polodrážka - třetí závěs 3D, barva zlatá (příplatek k ceně zárubně)
- reverzní polodrážka - třetí závěs 3D, barva zlatá (příplatek k ceně zárubně)
- posuvná křídla - podélné madlo
- posuvná křídla - hákový zámek s bočními madly
- klika s rozetou (str. 222)

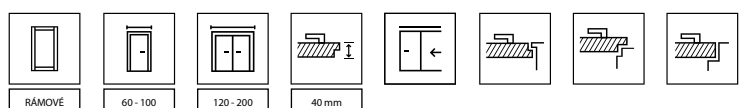



PORTA VERTE PREMIUM E.5, Bílá, klika ELEGANTO stříbrná



SLADIT DVEŘE  
S PODLAHOU  
A NÁBYTKEM



V MNOHA  
OBLÍBENÝCH  
BARVÁCH



AQUA STOP



model E.0



model E.2



klika ELEGANTO



matné sklo



model E.5

model E.5  
s černým sklem

černé sklo



## BARVY

### Fólie Lakovaná Premium



### Fólie Portadecor



### Fólie Portasynchro 3D

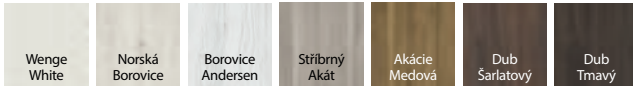

### Fólie Portaperfect 3D



### Portalamino

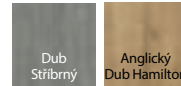

## TECHNICKÉ INFORMACE

### KONSTRUKCE KŘÍDLA

Křídla se v závislosti na provedení skládají z vodorovných rámu, mezi nimiž jsou panely nebo matné sklo z tvrzeného skla o tloušťce 6 mm. Příprava ke zkrácení maximálně 60 mm. Při šířce "100" je nutný třetí závěs.

### PŘÍSLUŠENSTVÍ

- Zámek je k dispozici v následujících variantách: na klíč, s WC zámkem nebo upravený pro cylindrickou vložku
- Polodrážkové dveře: tři čepové závěsy standard nebo PRIME
- Bezpolodrážkové dveře, s reverzním falcem: dva 3D závěsy
- Kulaté madlo (pro posuvné dveře)

### ZÁRUBNĚ viz str. 198 – 216.

#### Doporučené polodrážkové zárubně:

- PORTA SYSTEM
- MINIMAX
- OCELOVÉ

#### Doporučené bezpolodrážkové zárubně:

- PORTA SYSTEM ELEGANCE
- PORTA SYSTEM ELEGANCE 90 stupňů
- LEVEL

#### Doporučené zárubně s reverzní polodrážkou:

- PORTA SYSTEM s reverzní polodrážkou

### POZNÁMKY

- Norma PN EN 14351-2:2018-12.
- U dvoukřídlých dveří je možná libovolná kombinace rozměrů křídel.
- Dvoukřídlé dveře nejsou k dispozici s magnetickým zámkem.
- Ve dvoukřídlých bezfalcových křídlech jsou dva křídla - aktivní a pasivní - ve velikostech 60-100.

- Černé prosklení není k dispozici u posuvných křídel.
- Závěsy PRIME nebo 3D závěsy - přibalené k zárubni.
- Spodní povrch svislých rámu je chráněn proti vlhkosti pomocí technologie TechnoPORTA AQUA STOP.

### PŘÍPLATKY

- rozměr "100"
- ventilační otvory nebo podřez
- černé sklo 1 ks.
- černý zámek a černé čepové závěsy
- magnetický zámek s čelem z nerezové oceli
- černý magnetický zámek a černé čepové závěsy v polodrážkových dveřích.
- magnetický zámek černý nebo bílý na polodrážkových dveřích.
- zlatý magnetický zámek
- **AKCE** – balíček PRIME bez příplatku
- bezpolodrážkové křídla, třetí 3D závěs, stříbrná, bílá, černá (příplatek k ceně zárub.)
- bezpolodrážkové křídla třetí závěs 3D barva zlatá (příplatek k ceně zárub.)
- bezpolodrážkové křídla 3D závěsy ve zlaté barvě (příplatek k ceně zárub.)
- reverzní polodrážka - příplatek k ceně křídla
- reverzní polodrážka - třetí závěs 3D, bílý, černý (příplatek k ceně zárubně)
- reverzní polodrážka - třetí 3D závěs, stříbrná barva (příplatek k ceně zárubně)
- reverzní polodrážka - třetí závěs 3D, barva zlatá (příplatek k ceně zárubně)
- reverzní polodrážka - třetí závěs 3D, barva zlatá (příplatek k ceně zárubně)
- posuvná křídla - podélné madlo
- posuvná křídla - hákový zámek s bočními madly
- klíka s rozetou

(str. 222)

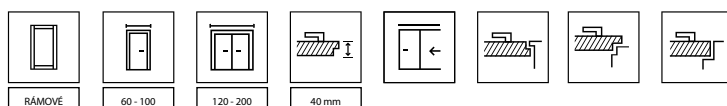



PORTA VERTE HOME D.7, šedá, klika ELEGANTO černá

SLADIT DVEŘE  
S PODLAHOU  
A NÁBYTKEMV MNOHA  
OBLÍBENÝCH  
BARVÁCH

AQUA STOP



model B.0



model B.1

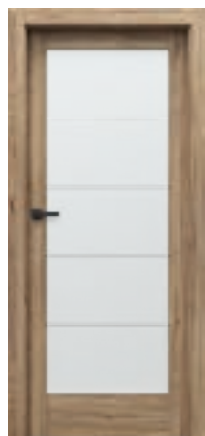

model B.5

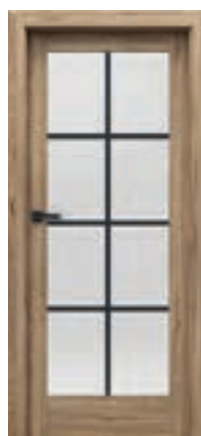
model B.5  
lakované sklo  
transparentní

klika EUFORIA

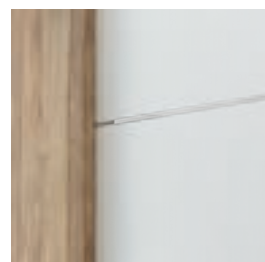
vyhrazené matné sklo  
s průhlednými pruhy u modelu B.5

model D.0



model D.2

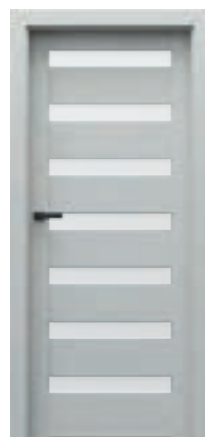

model D.7

## BARVY

### Fólie Lakovaná Premium



Bílá

### Fólie Portadecor



Bílá

Šedá

Ořech Bělený

Dub Catania

Ořech Verona 2

### Fólie Portasynchro 3D

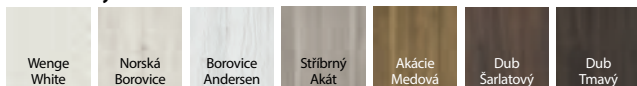

Wenge White

Norská Borovice

Borovice Andersen

Stříbrný Akát

Akácie Medová

Dub Šarlátový

Dub Tmavý

### Fólie Portaperfect 3D

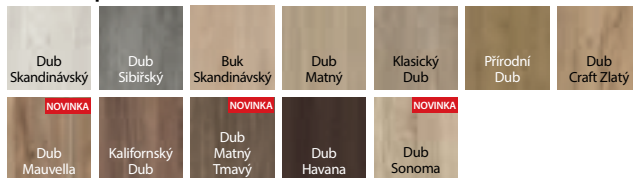

Dub Skandinávský

Dub Sibiřský

Buk Skandinávský

Dub Matný

Klasický Dub

Přírodní Dub

Dub Craft Zlatý

NOVINKA

NOVINKA

NOVINKA

Dub Mauvella

Kalifornský Dub

Dub Matný Tmavý

Dub Havana

Dub Sonoma

### Portalamino

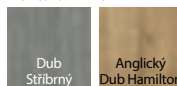

Dub Stříbrný

Anglický Dub Hamilton

## TECHNICKÉ INFORMACE

### KONSTRUKCE KŘÍDLA

V závislosti na provedení se křídla skládají z vodorovných rámu, mezi nimiž jsou panely nebo matná skla z tvrzeného skla o tloušťce 4 mm. Příprava ke zkrácení maximálně 30 mm. Pro šířku "100" je nutný třetí závěs.

### PŘÍSLUŠENSTVÍ

- Zámek je k dispozici v následujících variantách: na běžný klíč, s WC zámkem, přizpůsobený pro patentní vložku nebo bez vyvrtání pro klíč
- Polodrážkové dveře: tři čepové závěsy standard nebo PRIME (možnost za příplatek)
- Bezpolodrážkové dveře: dva 3D panty
- Kulaté madlo (pro posuvné dveře)

### ZÁRUBNĚ viz str. 198 – 216.

#### Doporučené polodrážkové zárubně:

- PORTA SYSTEM
- MINIMAX
- OCELOVÉ

#### Doporučené bezpolodrážkové zárubně:

- PORTA SYSTEM ELEGANCE
- PORTA SYSTEM ELEGANCE 90 stupňů
- LEVEL

### POZNÁMKY

- Norma PN EN 14351-2:2018-12.
- U dvoukřídlých dveří je možná libovolná kombinace rozměrů křídel.
- Dvoukřídlé dveře nejsou k dispozici s magnetickým zámkem.
- Ve dvoukřídlých bezfalcových křídlech jsou dva křídla - aktivní a pasivní - ve velikostech 60-100.

- Šířka (tloušťka) lakovaných čar u modelu B.5 je 25 mm, jednostranný vzor.
- Průhledné lakované sklo není k dispozici u posuvných křídel.
- Závěsy PRIME nebo 3D závěsy - přibalené k zárubni.
- Spodní povrch svislých rámu je chráněn proti vlhkosti pomocí technologie TechnoPORTA AQUA STOP.

### PŘÍPLATKY

- rozměr „100“
- průhledné lakované sklo Model B.5
- průhledné sklo model B.5
- intarzie v modelech ze sk. D
- ventilační otvory nebo podřez
- závěsy PRIME (pro vyhrazené zárubně)
- zámek PRIME s lesklým čelem (stříbrný nebo zlatý)
- černý zámek a černé čepové závěsy
- magnetický zámek s čelem z nerezové oceli
- černý magnetický zámek a černé čepové závěsy v polodrážkových dveřích.
- magnetický zámek černý nebo bílý na polodrážkových dveřích.
- zlatý magnetický zámek
- bezpolodrážkové křídla, třetí 3D závěs, stříbrná, bílá, černá (příplatek k ceně zárub.)
- bezpolodrážkové křídla třetí závěs 3D barva zlatá (příplatek k ceně zárub.)
- bezpolodrážkové křídla 3D závěsy ve zlaté barvě (příplatek k ceně zárub.)
- posuvná křídla - podélné madlo
- posuvná křídla - hákový zámek s bočními madly
- klika s rozetou

(str. 222)

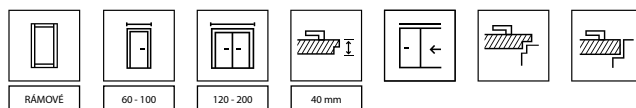



PORTA VERTE HOME C.5, Dub Matný, klika SIMPLO černá



SLADIT DVEŘE  
S PODLAHOU  
A NÁBYTKEM



V MNOHA  
OBLÍBENÝCH  
BARVÁCH



AQUA STOP



model C.0



model C.2

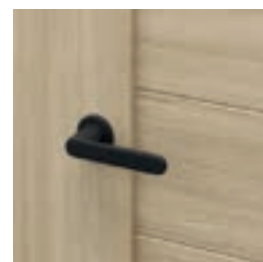

klika SIMPLO

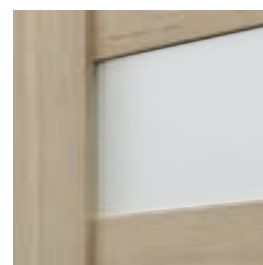

matné tvrzené sklo



model C.4



model C.5

## BARVY

### Fólie Lakovaná Premium ♥♥♥♥♥



### Fólie Portadecor ♥♥♥♥♥



### Fólie Portasynchro 3D ♥♥♥♥♥



### Fólie Portaperfect 3D ♥♥♥♥♥



### Portalamino ♥♥♥♥♥

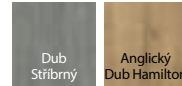

## TECHNICKÉ INFORMACE

### KONSTRUKCE KŘÍDLA

V závislosti na provedení se křídla skládají z vodorovných rámmů, mezi nimiž jsou panely nebo matná skla z tvrzeného skla o tloušťce 4 mm. Příprava ke zkrácení maximálně 30 mm. Pro šířku "100" je nutný třetí závěs

### PŘÍSLUŠENSTVÍ

- Zámek je k dispozici v následujících variantách: na běžný klíč, s WC zámkem, přizpůsobený pro patentní vložku nebo bez vyvrtání pro klíč
- Polodrážkové dveře: tři čepové závěsy standard nebo PRIME (možnost za příplatek)
- Bezpolodrážkové dveře, s reverzním falcem: dva 3D závěsy
- Kulaté madlo (pro posuvné dveře)

### ZÁRUBNĚ viz str. 198 – 216.

#### Doporučené polodrážkové zárubně:

- PORTA SYSTEM
- MINIMAX
- OCELOVÉ

#### Doporučené bezpolodrážkové zárubně:

- PORTA SYSTEM ELEGANCE
- PORTA SYSTEM ELEGANCE 90 stupňů
- LEVEL

### POZNÁMKY

- Norma PN EN 14351-2:2018-12.
- U dvoukřídlových dveří je možná libovolná kombinace rozměrů křidel.
- Dvoukřídlové dveře nejsou k dispozici s magnetickým zámkem.

- Ve dvoukřídlových bezfalcových křídlech jsou dva křídla - aktivní a pasivní - ve velikostech 60-100.
- Závěsy PRIME nebo 3D závěsy - přibalené k zárubni.
- Spodní povrch svislých rámmů je chráněn proti vlhkosti pomocí technologie TechnoPORTA AQUA STOP.

### PŘÍPLATKY

- rozměr "100"
- intarzie
- ventilační otvory nebo podřez
- závěsy PRIME (pro vyhrazené zárubně)
- zámek PRIME s lesklým čelem (stříbrný nebo zlatý)
- černý zámek a černé čepové závěsy
- magnetický zámek s čelem z nerezové oceli
- černý magnetický zámek a černé čepové závěsy v polodrážkových dveřích.
- magnetický zámek černý nebo bílý na polodrážkových dveřích.
- zlatý magnetický zámek
- bezpolodrážkové křídla, třetí 3D závěs, stříbrná, bílá, černá (příplatek k ceně zárub.)
- bezpolodrážkové křídla třetí závěs 3D barva zlatá (příplatek k ceně zárub.)
- bezpolodrážkové křídla 3D závěsy ve zlaté barvě (příplatek k ceně zárub.)
- posuvná křídla - podélné madlo
- posuvná křídla - hákový zámek s bočními madly
- klika s rozetou

(str. 222)

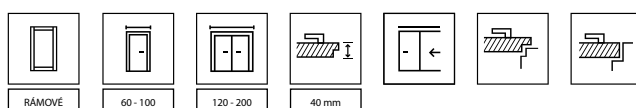



PORTA VERTE HOME M.1, Dub Mauvella, klika ELEGANTO černá

SLADIT DVEŘE  
S PODLAHOU  
A NÁBYTKEMV MNOHA  
OBLÍBENÝCH  
BARVÁCH

AQUA STOP

NOVINKA

NOVINKA

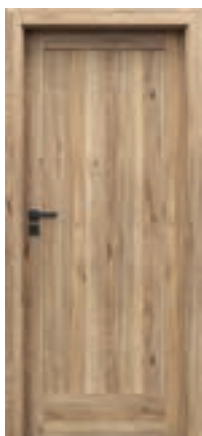

model E.0



model M.1



model M.2



klika ELEGANTO



varianta s černou magnetickou tabulí  
pro kreslení křídovými fixy (varianta  
k dispozici u modelu E.0 na jedné  
straně, pouze v polodrážkové verzi)



model E.1



model E.5

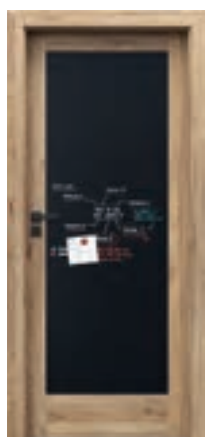

model E.0 tabule



přhledné nebo matné sklo  
u modelů řady M

## BARVY

### Fólie Portadecor ♥♥♥○○○

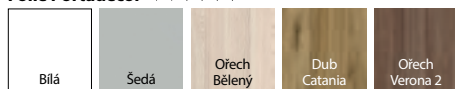

### Fólie Portasynchro 3D ♥♥♥○○○

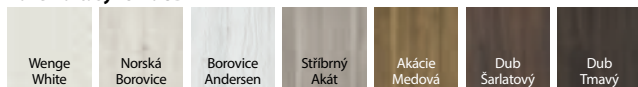

### Fólie Portaperfect 3D ♥♥♥♥○○

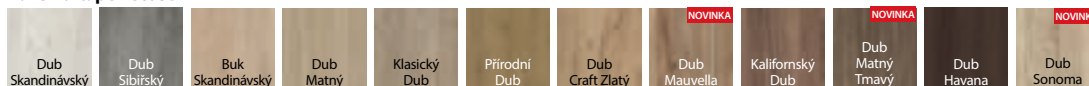

## TECHNICKÉ INFORMACE

### KONSTRUKCE KŘÍDLA

V závislosti na provedení se křídla skládají z vodorovných rámců, mezi nimiž jsou panely nebo matná skla z tvrzeného skla o tloušťce 4 mm. U modelu M je k dispozici průhledné sklo. Příprava ke zkrácení maximálně 30 mm. Při šířce "100" je nutný třetí závěs.

### PŘÍSLUŠENSTVÍ

- Zámek je k dispozici v následujících variantách: na běžný klíč, s WC zámkem, přizpůsobený pro patentní vložku nebo bez vyvrtání pro klíč
- Polodrážkové dveře: tři čepové závěsy standard nebo PRIME (možnost za příplatek)
- Bezpolodrážkové dveře: dva 3D panty
- Kulaté madlo (pro posuvné dveře)

### ZÁRUBNĚ viz str. 198 – 216.

#### Doporučené polodrážkové zárubně:

- PORTA SYSTEM
- MINIMAX
- OCELOVÉ

#### Doporučené bezpolodrážkové zárubně:

- PORTA SYSTEM ELEGANCE
- PORTA SYSTEM ELEGANCE 90 stupňů
- LEVEL

### POZNÁMKY

- Norma PN EN 14351-2:2018-12.
- U dvoukřídlých dveří je možná libovolná kombinace rozměrů křídel.
- Dvoukřídlé dveře nejsou k dispozici s magnetickým zámkem.
- Ve dvoukřídlých bezfalcových křídlech jsou dva křídla - aktivní a pasivní - ve velikostech 60-100.

- Model E.0 z tablicí nedostupný v rozmiarce „100“.
- Závěsy PRIME nebo 3D závěsy - přibalené k zárubni.
- Spodní povrch svislých rámců je chráněn proti vlhkosti pomocí technologie TechnoPORTA AQUA STOP.

### PŘÍPLATKY

- rozměr "100"
- ventilační otvory nebo podfrez
- závěsy PRIME (pro vyhrazené zárubně)
- zámek PRIME s lesklým čelem (stříbrný nebo zlatý)
- černý zámek a černé čepové závěsy
- magnetický zámek s čelem z nerezové oceli
- černý magnetický zámek a černé čepové závěsy v polodrážkových dveřích.
- magnetický zámek černý nebo bílý na polodrážkových dveřích.
- zlatý magnetický zámek
- bezpolodrážkové křídla, třetí 3D závěs, stříbrná, bílá, černá (příplatek k ceně zárub.)
- bezpolodrážkové křídla třetí závěs 3D barva zlatá (příplatek k ceně zárub.)
- bezpolodrážkové křídla 3D závěsy ve zlaté barvě (příplatek k ceně zárub.)
- posuvná křídla - podélné madlo
- posuvná křídla - hákový zámek s bočními madly
- klika s rozetou

(str. 222)

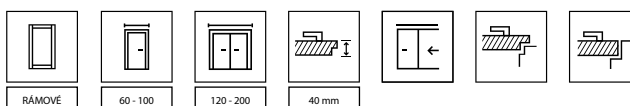

KLIKA  
POUZE ZA  
0,01€



PORTA VERTE HOME G.4, Bílá, klika ELEGANTO stříbrná



SLADIT DVEŘE  
S PODLAHOU  
A NÁBYTKEM



V MNOHA  
OBLÍBENÝCH  
BARVÁCH



AQUA STOP



model G.0



model G.2



klika ELEGANTO

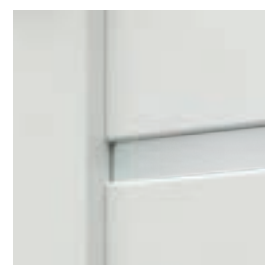

prosklení modelu G.4



model G.4

model G.4  
s černým sklem



## BARVY

### Fólie Portadecor ♥♥♥♥♥

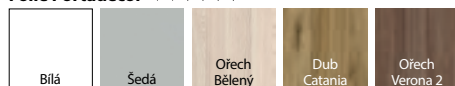

### Fólie Portasynchro 3D ♥♥♥♥♥

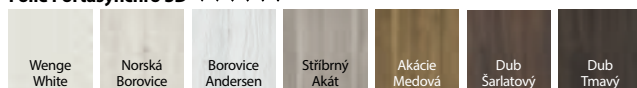

### Fólie Portaperfect 3D ♥♥♥♥♥



## TECHNICKÉ INFORMACE

### KONSTRUKCE KŘÍDLA

V závislosti na provedení se křídla skládají z vodorovných rámu, mezi nimiž jsou panely nebo matná skla z tvrzeného skla o tloušťce 4 mm. Příprava ke zkrácení maximálně 30 mm. Při šířce "100" je nutný třetí závěs.

### PŘÍSLUŠENSTVÍ

- Zámek je k dispozici v následujících variantách: na běžný klíč, s WC zámek, přizpůsobený pro patentní vložku nebo bez vyvrtání pro klíč
- Polodrážkové dveře: tři čepové závěsy standard nebo PRIME (možnost za příplatek)
- Bezpoldrážkové dveře: dva 3D panty
- Kulaté madlo (pro posuvné dveře)

### ZÁRUBNĚ viz str. 198 – 216.

#### Doporučené polodrážkové zárubně:

- PORTA SYSTEM
- MINIMAX
- OCELOVÉ

#### Doporučené bezpoldrážkové zárubně:

- PORTA SYSTEM ELEGANCE
- PORTA SYSTEM ELEGANCE 90 stupňů
- LEVEL

### POZNÁMKY

- Norma PN EN 14351-2:2018-12.
- U dvoukřídlových dveří je možná libovolná kombinace rozměrů křidel.
- Dvoukřídlové dveře nejsou k dispozici s magnetickým zámekem.

- Ve dvoukřídlových bezfalcových křídlech jsou dva křídla - aktivní a pasivní - ve velikostech 60-100.
- Černé prosklení není k dispozici u posuvných křidel.
- Závěsy PRIME nebo 3D závěsy - přibalené k zárubni.
- Spodní povrch svislých rámu je chráněn proti vlhkosti pomocí technologie TechnoPORTA AQUA STOP.

### PŘÍPLATKY

- rozměr "100"
- černé sklo 1 ks
- intarzie
- ventilační otvory nebo podřez
- závěsy PRIME (pro vyhrazené zárubně)
- zámek PRIME s lesklým čelem (stříbrný nebo zlatý)
- černý zámek a černé čepové závěsy
- magnetický zámek s čelem z nerezové oceli
- černý magnetický zámek a černé čepové závěsy v polodrážkových dveřích.
- magnetický zámek černý nebo bílý na polodrážkových dveřích.
- zlatý magnetický zámek
- bezpoldrážkové křídla, třetí 3D závěs, stříbrná, bílá, černá (příplatek k ceně zárub.)
- bezpoldrážkové křídla třetí závěs 3D barva zlatá (příplatek k ceně zárub.)
- bezpoldrážkové křídla 3D závěsy ve zlaté barvě (příplatek k ceně zárub.)
- posuvná křídla - podélné madlo
- posuvná křídla - hákový zámek s bočními madly
- klika s rozetou

(str. 222)

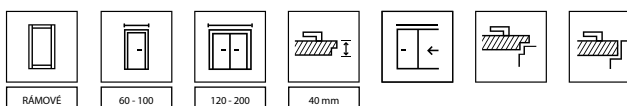



PORTA VERTE HOME H.5, Přírodní Dub



SLADIT DVEŘE  
S PODLAHOU  
A NÁBYTKEM



V MNOHA  
OBLÍBENÝCH  
BARVÁCH



AQUA STOP



model H.0



model H.2



model H.3

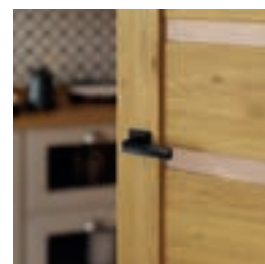

kiika EUFORIA



panel v modelu H.0



model H.5

model H.5  
s černým sklem

## BARVY

### Fólie Portadecor ♥♥♥○○○



### Fólie Portasynchro 3D ♥♥♥○○○

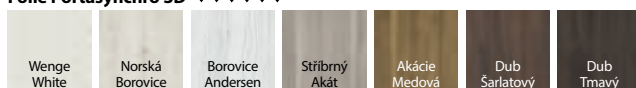

### Fólie Portaperfect 3D ♥♥♥♥○○



## TECHNICKÉ INFORMACE

### KONSTRUKCE KŘÍDLA

V závislosti na provedení se křídla skládají z vodorovných rámu, mezi nimiž jsou panely nebo matná skla z tvrzeného skla o tloušťce 4 mm. Příprava ke zkrácení maximálně 30 mm. Při šířce "100" je nutný třetí závěs.

### PŘÍSLUŠENSTVÍ

- Zámek je k dispozici v následujících variantách: na běžný klíč, s WC zámek, přizpůsobený pro patentní vložku nebo bez vyvrtání pro klíč
- Polodrážkové dveře: tři čepové závěsy standard nebo PRIME (možnost za příplatek)
- Bezpolodrážkové dveře, s reverzním falcem: dva 3D závěsy
- Kulaté madlo (pro posuvné dveře)

### ZÁRUBNĚ viz str. 198 – 216.

#### Doporučené polodrážkové zárubně:

- PORTA SYSTEM
- MINIMAX
- OCELOVÉ

#### Doporučené bezpolodrážkové zárubně:

- PORTA SYSTEM ELEGANCE
- PORTA SYSTEM ELEGANCE 90 stupňů
- LEVEL

### POZNÁMKY

- Norma PN EN 14351-2:2018-12.
- U dvoukřídlých dveří je možná libovolná kombinace rozměrů křídel.
- Dvoukřídlé dveře nejsou k dispozici s magnetickým zámekem.

- Ve dvoukřídlých bezfalcových křídlech jsou dva křídla - aktivní a pasivní - ve velikostech 60-100.
- Černé prosklení není k dispozici u posuvných křídel.
- Závěsy PRIME nebo 3D závěsy - přibalené k zárubni.
- Spodní povrch svislých rámu je chráněn proti vlhkosti pomocí technologie TechnoPORTA AQUA STOP.

### PŘÍPLATKY

- rozměr "100"
- ventilační otvory nebo podřez
- černé sklo 1 ks
- závěsy PRIME (pro vyhrazené zárubně)
- zámek PRIME s lesklým čelem (stříbrný nebo zlatý)
- černý zámek a černé čepové závěsy
- magnetický zámek s čelem z nerezové oceli
- černý magnetický zámek a černé čepové závěsy v polodrážkových dveřích.
- magnetický zámek černý nebo bílý na polodrážkových dveřích.
- zlatý magnetický zámek
- bezpolodrážkové křídla, třetí 3D závěs, stříbrná, bílá, černá (příplatek k ceně zárub.)
- bezpolodrážkové křídla třetí závěs 3D barva zlatá (příplatek k ceně zárub.)
- bezpolodrážkové křídla 3D závěsy ve zlaté barvě (příplatek k ceně zárub.)
- posuvná křídla - podélné madlo
- posuvná křídla - hákový zámek s bočními madly
- klika s rozetou

(str. 222)

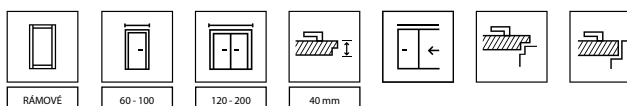



PORTA VERTE HOME J.6, Bílá, klika EUFORIA černá



SLADIT DVEŘE  
S PODLAHOU  
A NÁBYTKEM



V MNOHA  
OBLÍBENÝCH  
BARVÁCH



AQUA STOP



model J.0



model J.2



klika EUFORIA



panel v modelu J.0



model J.6

model J.6  
s černým sklem

## BARVY

### Fólie Portadecor ♥♥♥♥♥



### Fólie Portasynchro 3D ♥♥♥♥♥

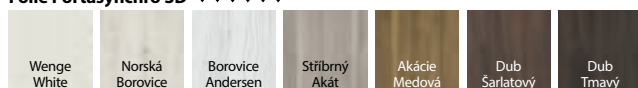

### Fólie Portaperfect 3D ♥♥♥♥♥

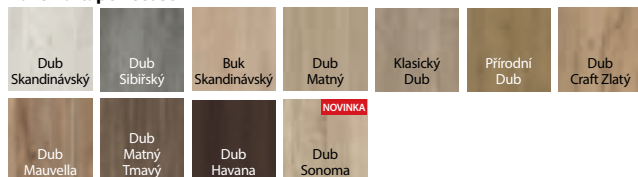

## TECHNICKÉ INFORMACE

### KONSTRUKCE KŘÍDLA

V závislosti na provedení se křídla skládají z vodorovných rámců, mezi nimiž jsou panely nebo matná skla z tvrzeného skla o tloušťce 4 mm. Příprava ke zkrácení maximálně 30 mm. Při šířce "100" je nutný třetí závěs.

### PŘÍSLUŠENSTVÍ

- Zámek je k dispozici v následujících variantách: na běžný klíč, s WC zámkem, přizpůsobený pro patentní vložku nebo bez vyvrtání pro klíč
- Polodrážkové dveře: tři čepové závěsy standard nebo PRIME (možnost za příplatek)
- Bezpolodrážkové dveře: dva 3D panty
- Kulaté madlo (pro posuvné dveře)

### ZÁRUBNĚ viz str. 198 – 216.

#### Doporučené polodrážkové zárubně:

- PORTA SYSTEM
- MINIMAX
- OCELOVÉ

#### Doporučené bezpolodrážkové zárubně:

- PORTA SYSTEM ELEGANCE
- PORTA SYSTEM ELEGANCE 90 stupňů
- LEVEL

### POZNÁMKY

- Norma PN EN 14351-2:2018-12.
- U dvoukřídlých dveří je možná libovolná kombinace rozměrů křídel.
- Dvoukřídlé dveře nejsou k dispozici s magnetickým zámkem.

- Ve dvoukřídlých bezfalcových křídlech jsou dva křídla - aktivní a pasivní - ve velikostech 60-100.
- Černé prosklení není k dispozici u posuvných křídel.
- Závěsy PRIME nebo 3D závěsy - přibalené k zárubni.
- Spodní povrch svislých rámců je chráněn proti vlhkosti pomocí technologie TechnoPORTA AQUA STOP.

### PŘÍPLATKY

- rozměr "100"
- ventilační otvory nebo podřez
- černé sklo 1 ks
- závěsy PRIME (pro vyhrazené zárubně)
- zámek PRIME s lesklým čelem (stříbrný nebo zlatý)
- černý zámek a černé čepové závěsy
- magnetický zámek s čelem z nerezové oceli
- černý magnetický zámek a černé čepové závěsy v polodrážkových dveřích.
- magnetický zámek černý nebo bílý na polodrážkových dveřích.
- zlatý magnetický zámek
- bezpolodrážkové křídla, třetí 3D závěs, stříbrná, bílá, černá (příplatek k ceně zárub.)
- bezpolodrážkové křídla třetí závěs 3D barva zlatá (příplatek k ceně zárub.)
- bezpolodrážkové křídla 3D závěsy ve zlaté barvě (příplatek k ceně zárub.)
- posuvná křídla - podélné madlo
- posuvná křídla - hákový zámek s bočními madly
- klika s rozetou

(str. 222)

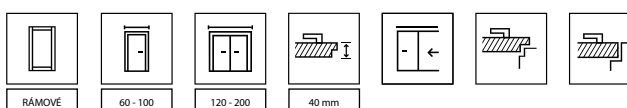



PORTA VERTE HOME N.0 i N.3, Dub Matný Tmavý, klika DORO černá



SLADIT DVEŘE  
S PODLAHOU  
A NÁBYTKEM



V MNOHA  
OBLÍBENÝCH  
BARVÁCH



AQUA STOP



model L.0



model L.1



model L.3



model L.4



klika ELEGANTO



panel v modelu L.0



model N.0



model N.1



model N.2



model N.3



panel v modelu N.0

## BARVY

### Fólie Portadecor ♥♥♥○○○



### Fólie Portasynchro 3D ♥♥♥○○○

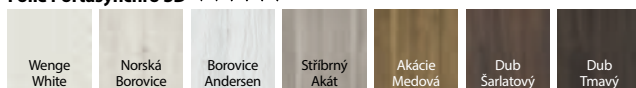

### Fólie Portaperfect 3D ♥♥♥♥○○

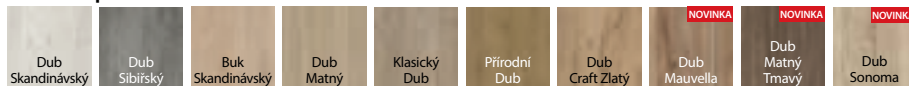

## TECHNICKÉ INFORMACE

### KONSTRUKCE KŘÍDLA

V závislosti na provedení se křídla skládají z vodorovných rámmů, mezi nimiž jsou panely nebo matná skla z tvrzeného skla o tloušťce 4 mm. Příprava ke zkrácení maximálně 30 mm. Při šířce "100" je nutný třetí závěs.

### PŘÍSLUŠENSTVÍ

- Zámek je k dispozici v následujících variantách: na běžný klíč, s WC zámkem, přizpůsobený pro patentní vložku nebo bez vyvrtání pro klíč
- Polodrážkové dveře: tři čepové závěsy standard nebo PRIME (možnost za příplatek)
- Bezpolodrážkové dveře: dva 3D panty
- Kulaté madlo (pro posuvné dveře)

### ZÁRUBNĚ viz str. 198 – 216.

#### Doporučené polodrážkové zárubně:

- PORTA SYSTEM
- MINIMAX
- OCELOVÉ

#### Doporučené bezpolodrážkové zárubně:

- PORTA SYSTEM ELEGANCE
- PORTA SYSTEM ELEGANCE 90 stupňů
- LEVEL

### POZNÁMKY

- Norma PN EN 14351-2:2018-12.
- U dvoukřídlých dveří je možná libovolná kombinace rozměrů křídel.
- Dvoukřídlé dveře nejsou k dispozici s magnetickým zámkem.

- Ve dvoukřídlých bezfalcových křídlech jsou dva křídla - aktivní a pasivní - ve velikostech 60-100.
- Závěsy PRIME nebo 3D závěsy - přibalené k zárubni.
- Spodní povrch svislých rámmů je chráněn proti vlhkosti pomocí technologie TechnoPORTA AQUA STOP.

### PŘÍPLATKY

- rozměr "100"
- průhledné sklo modely ze sk. L - 1 ks.
- průhledné sklo modely ze sk. N - 1 ks.
- ventilační otvory nebo podřez
- závěsy PRIME (pro vyhrazené zárubně)
- zámek PRIME s lesklým čelem (stříbrný nebo zlatý)
- černý zámek a černé čepové závěsy
- magnetický zámek s čelem z nerezové oceli
- černý magnetický zámek a černé čepové závěsy v polodrážkových dveřích.
- magnetický zámek černý nebo bílý na polodrážkových dveřích.
- zlatý magnetický zámek
- bezpolodrážkové křídla, třetí 3D závěs, stříbrná, bílá, černá (příplatek k ceně zárub.)
- bezpolodrážkové křídla třetí závěs 3D barva zlatá (příplatek k ceně zárub.)
- bezpolodrážkové křídla 3D závěsy ve zlaté barvě (příplatek k ceně zárub.)
- posuvná křídla - podélné madlo
- posuvná křídla - hákový zámek s bočními madly
- klika s rozetou

(str. 222)

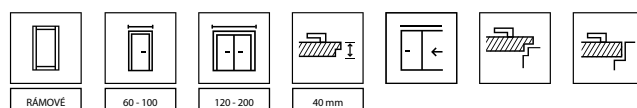



PORTA UNI KOLOR MODERN s černým sklem, Kašmír Matt, klika LAGO černá



BEZPEČNOSTNÍ  
SKLO  
LAMINOVANÉ



DETAILY MAJÍ  
VÝZNAM



ODOLNÁ  
POVRCHOVÁ  
ÚPRAVA



model 1.1



model 4.A



model H.1



klika MODERNO



černá intarziek dispoziცი také  
intarzie stříbrné i zlaté



model F.1



model L.1



model I.1



## BARVY

Lakovaná folie Matt

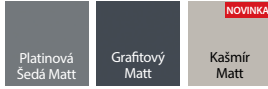

## TECHNICKÉ INFORMACE

### KONSTRUKCE KŘÍDLA

Výplň tvoří "voštinová" nebo dřevotřísková deska zpevněná vnitřním rámem (volitelně za příplatek). Celek je obložen HDF deskou. Výplň z dřevotřískové desky standardně obsahuje přípravu ke zkrácení. Při volbě "zesílení pro samozavírač" a šířkách „100" a „110" je vyžadován 3. závěs. Velikost "110" je k dispozici pouze s dřevotřískovou výplní.

### PROVEDENÍ

Křídla jsou doplněna intarzií ve stříbrné, zlaté nebo černé barvě o šířce 6 mm. Prosklené modely s 8mm matným laminovaným bezpečnostním sklem nebo černým sklem (volitelně za příplatek).

### PŘÍSLUŠENSTVÍ

- Polodrážkové dveře: dva nebo tři čepové závěsy standard nebo PRIME (možnost za příplatek)
- Bezpolodrážkové dveře, s reverzním falcem: dva 3D závěsy
- Zámek s běžným klíčem, s koupelnovým zámkem nebo upravený pro cylindrickou vložku
- Kulaté madlo (pro posuvné dveře)

**ZÁRUBNĚ** viz str. 198 – 216.

#### Doporučené polodrážkové zárubně:

- PORTA SYSTEM

#### Doporučené bezpolodrážkové zárubně:

- PORTA SYSTEM ELEGANCE
- PORTA SYSTEM ELEGANCE 90 stupňů

#### Doporučené zárubně s reverzní polodrážkou:

- PORTA SYSTEM s reverzní polodrážkou

### POZNÁMKY

- Norma PN EN 14351-2:2018-12.
- U dvoukřídlových dveří je možná libovolná kombinace rozměrů křídel.
- Dvoukřídlové dveře nejsou k dispozici s magnetickým zámkem.
- Pasivní křídlo ve velikostech "60" až "100". Pasivní křídlo ve velikostech "30", "40", "50" (tzv. nadstavec), pouze v plné verzi.

- Ve dvoukřídlových bezfalcových křídlech jsou dva křídla - aktivní a pasivní - ve velikostech 60-100.
- Velikost "110" není k dispozici pro model 4.A.
- Pevná velikost skla pro model 4.A.
- Závěsy PRIME nebo 3D závěsy - přibalené k zárubni.

### PŘÍPLATKY

- černé sklo - model 4.A
- rozměr "100", "110"
- příprava pro zkrácení dveří (max. 60 mm)
- výplň dutinková dřevotřísková deska
- výplň z plně dřevotřískové desky
- ventilační podřez
- akustické padací těsnění INVEST (není k dispozici v modelu 4.A)
- závěsy PRIME (pro vyhrazené zárubně)
- zámek PRIME s lesklým čelem (stříbrný nebo zlatý)
- černý zámek a černé čepové závěsy
- magnetický zámek s čelem z nerezové oceli
- černý magnetický zámek a černé čepové závěsy v polodrážkových dveřích.
- magnetický zámek černý nebo bílý na polodrážkových dveřích.
- zlatý magnetický zámek
- bezpolodrážkové křídla, třetí 3D závěs, stříbrná, bílá, černá (příplatek k ceně zárub.)
- bezpolodrážkové křídla třetí závěs 3D barva zlatá (příplatek k ceně zárub.)
- bezpolodrážkové křídla 3D závěsy ve zlaté barvě (příplatek k ceně zárub.)
- reverzní polodrážka - příplatek k ceně křídla
- reverzní polodrážka - třetí závěs 3D, bílý, černý (příplatek k ceně zárubně)
- reverzní polodrážka - třetí 3D závěs, stříbrná barva (příplatek k ceně zárubně)
- reverzní polodrážka - třetí závěs 3D, barva zlatá (příplatek k ceně zárubně)
- reverzní polodrážka - třetí závěs 3D, barva zlatá (příplatek k ceně zárubně)
- posuvná křídla - podélné madlo
- posuvná křídla - hákový zámek s bočními madly
- zesílení pod samozavírač - nutný 3. závěs
- klika s rozetou

(str. 222)

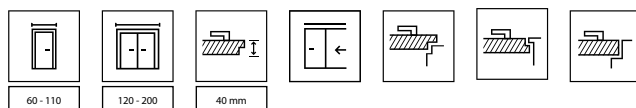



PORTA RESIST 1.1, Dub Casella Naturalny, klika LAGO černá

SLAĎTE DVEŘE  
S PODLAHOU  
A NÁBYTKEMSTRUKTURA  
DŘEVAAQUA  
STOPODOLNÁ  
POVRCHOVÁ  
ÚPRAVAODOLNÁ  
HRANAPOVRCH  
ODOLNÝ PROTI  
POŠKRABÁNÍ

vertikální struktura:



model 1.1



model 1.2



model 1.3



model 1.4



klika LAGO černá

horizontální struktura:

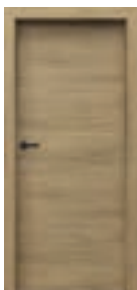

model 7.1

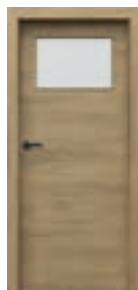

model 7.2



model 7.3

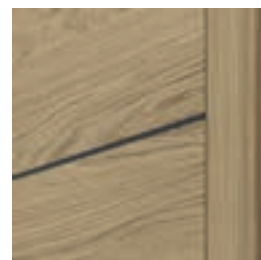

model 7.4

černá intarzie  
k dispozici také stříbrné intarzie

vertikální nebo horizontální struktura:



model B.1\*

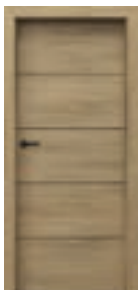

model E.1\*



model H.1\*

model 4.A  
dispozici také  
černé sklo

model 4.B

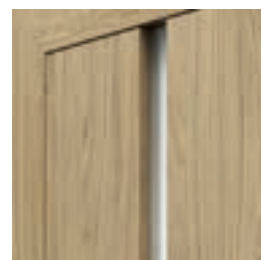
prosklení v modelu 4.K  
je také černé sklo - volitelně  
za příplatek

\* struktura v souladu se směrem intarzie

## BARVY

Gladstone / Halifax ♥♥♥♥♥♥♥♥



Ověřte si možnosti realizace dalších modelů v PORTA KONTRAKT.

### DOPORUČUJEME!

Povrch křídla je pokryt vysoce stlačenou deskou s velmi jemnou strukturou vláken. Díky své vysoké hustotě zaručuje vysokou odolnost proti nárazu, oděru a poškrábání.

### DOPORUČUJEME!

U modelů s dřevotřískovou výplní je k dispozici třída mechanické odolnosti 3. Viz také investiční balíček s dodatečnou třídou mechanické pevnosti 6. mechanické odolnosti - podrobnosti viz strana 102.

## TECHNICKÉ INFORMACE

### KONSTRUKCE KŘÍDLA

Výplň tvoří "voštinová" nebo dřevotřísková deska vyztužená vnitřním rámem (volitelně za příplatek), modely 1.4, 7.4 - plná dřevotřísková deska, 4.B - dutinková dřevotřísková deska. Celek je obložen HDF deskou. Křídla 4.A, 4.B jsou osazeny 8 mm silným vrstveným bezpečnostním sklem, které je konstrukčním prvkem křídla. Výplň z dřevotřískové desky standardně obsahuje přípravu ke zkrácení. Velikost "110" je k dispozici pouze s dřevotřískovou výplní, velikosti prosklené jako u "100". Při volbě "zesílení pro samozavírač" a šířkách, "100" a, "110" je vyžadován 3. závěs.

### PROVEDENÍ

Boky křídla jsou pokryty ABS páskou. Modely s intarziemi jsou doplněny stříbrnými nebo černými prvky o šířce 6 mm.

Sklo - modely sk. 1 a 7: "chinchilla", matné bezpečnostní, transparentní, modely sk. 4: matná laminovaná bezpečná 8 mm. Model 4.A na objednávku s černým sklem (volitelně za příplatek).

Křídlo je potaženo deskou Gladstone/Halifax se synchronní strukturou, zárubeň je potažena sladěným laminátem CPL 0,2 mm.

### PŘÍSLUŠENSTVÍ

- Polodrážkové dveře: dva nebo tři čepové závěsy standard nebo PRIME
- Bezpolodrážkové dveře, s reverzním falcem: dva 3D závěsy
- Zámek: s běžným klíčem, s WC zámkem, vhodný pro cylindrickou vložku
- Kulaté madlo (pro posuvné dveře)

### ZÁRUBNĚ viz str. 198 – 216.

#### Doporučené polodrážkové zárubně:

- PORTA SYSTEM
- MINIMAX
- OCELOVÉ

#### Doporučené bezpolodrážkové zárubně:

- PORTA SYSTEM ELEGANCE
- PORTA SYSTEM ELEGANCE 90 stupňů

#### Doporučené zárubně s reverzní polodrážkou:

- PORTA SYSTEM s reverzní polodrážkou

### POZNÁMKY

- Norma PN EN 14351-2:2018-12.
- Mřížka, větrací otvory a příprava ke zkrácení nejsou k dispozici pro modely sk. 4.
- Velikost "100" a "110" není k dispozici pro model 1.4, 7.4.
- Velikost "110" není k dispozici pro modely sk. 4.
- Pevný rozměr skla w modelu 4.A.
- U dvoukřídlých dveří je možná libovolná kombinace rozměrů křidel.

- Dvoukřídlé dveře nejsou k dispozici s magnetickým zámkem.
- Pasivní křídlo ve velikostech "60" až "100". Pasivní křídlo ve velikostech "30", "40", "50" (tzv. nadstavec), pouze v plné verzi.
- Ve dvoukřídlých bezfalcových křídlech jsou dva křídla - aktivní a pasivní - ve velikostech 60-100.
- Rozměry „80“ a „90“ v investičním standardu pro bezpolodrážkové dveře (šířka průchodu 800, 900 mm) jsou k dispozici standardně (platí pro modely sk. 1 a 7) - bez příplatku.
- Závěsy PRIME nebo 3D závěsy - přibalené k zárubni.
- Spodní okraj je chráněn proti vlhkosti technologií TechnoPORTA AQUA STOP.

### PŘÍPLATKY

- rozměr "100", "110"
- příprava na zkrácení (max. 60 mm) - s výj. sk. 4
- výplň dutinková dřevotřísková deska
- výplň z plné dřevotřískové desky
- ventilační podfrez, otvory nebo větrací mřížka
- akustické padací těsnění INVEST
- kulaté okénko - nerezová ocel - model 1.1, 7.1
- černé kulaté okénko
- černé sklo - model 4.A
- otočení skla
- černý zámek a černé čepové závěsy
- magnetický zámek s čelem z nerezové oceli
- černý magnetický zámek a černé čepové závěsy v polodrážkových dveřích.
- magnetický zámek černý nebo bílý na polodrážkových dveřích.
- zlatý magnetický zámek
- **AKCE** - balíček PRIME
- bezpolodrážkové křídla, třetí 3D závěs, stříbrná, bílá, černá (příplatek k ceně zárub.)
- bezpolodrážkové křídla třetí závěs 3D barva zlatá (příplatek k ceně zárub.)
- bezpolodrážkové křídla 3D závěsy ve zlaté barvě (příplatek k ceně zárub.)
- reverzní polodrážka - příplatek k ceně křídla
- reverzní polodrážka - třetí závěs 3D, bílý, černý (příplatek k ceně zárubně)
- reverzní polodrážka - třetí 3D závěs, stříbrná barva (příplatek k ceně zárubně)
- reverzní polodrážka - třetí závěs 3D, barva zlatá (příplatek k ceně zárubně)
- reverzní polodrážka - třetí závěs 3D, barva zlatá (příplatek k ceně zárubně)
- posuvná křídla - podélné madlo
- posuvná křídla - hákový zámek s bočními madly
- investiční balíček (příplatek k zárub.)
- investiční balíček (příplatek ke křídlu)
- zesílení pod samozavírač - nutný 3. závěs
- klika s rozetou

(str. 222)

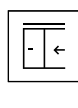
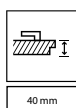
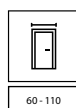



PORTA FOCUS 4.A, Přírodní Ořech (matný), klika LAGO černá, zárubně LEVEL (nestandardní provedení PORTA KONTRAKT)



SLADIT DVEŘE  
S PODLAHOU  
A NÁBYTKEM



V MNOHA  
OBLÍBENÝCH  
BARVÁCH



BEZPEČNÉ  
LAMINOVANÉ  
SKLO



ODOLNÁ  
HRANA



POVRCH  
ODOLNÝ PROTI  
POŠKRABÁNÍ



ATESTOVANÝ  
CPL

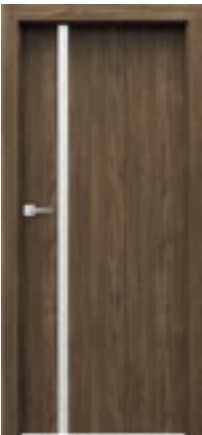

model 4.A



model 4.A  
s černým sklem

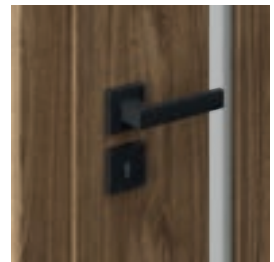

klika ELEGANTO



spojení se sklem „na hranu“  
polodrážkové křídlo



model 2.0



model 4.B



spojení se sklem „na hraně“  
bezpolodrážkové křídlo

## BARVY

### Fólie Portadecor ♥♥♥♥♥



### Fólie Portasynchro 3D ♥♥♥♥♥



### Fólie Portaperfect 3D ♥♥♥♥♥



### Laminát CPL HQ 0,2 ♥♥♥♥♥

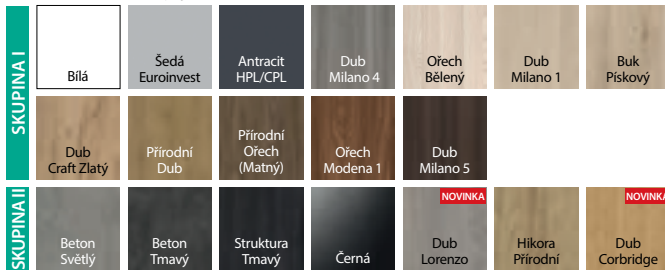

### Portalamino ♥♥♥♥♥

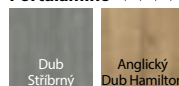

### Lakovaná fólie Matt ♥♥♥♥♥



## TECHNICKÉ INFORMACE

### KONSTRUKCE KŘÍDLA

Výplň tvoří "voštinová" nebo dřevotřísková deska zpevněná vnitřním rámem (volitelně za příplatek). Celek je obložen HDF deskou. Rozměr "110" pouze s výplní dřevotřísková deska. U možností šířky "100" a "110" je vyžadován třetí závěs.

### PROVEDENÍ

Prosklené modely s bezpečnostním vrstveným sklem. 8 mm matný. Model 4.A na objednávku s černým sklem (volitelně za příplatek). Ve verzi CPL HQ jsou boky křídla polepeny ABS páskou.

### PŘÍSLUŠENSTVÍ

- Polodrážkové dveře: dva nebo tři čepové závěsy standard nebo PRIME
- Bezpoldrážkové dveře, s reverzním falcem: dva 3D závěsy
- Zámek: s klasickým klíčem, s wc zámkem, vhodný pro cylindrickou vložku
- Kulaté madlo (pro posuvné dveře)

### ZÁRUBNĚ viz str. 198 – 216.

#### Doporučené polodrážkové zárubně:

- PORTA SYSTEM
- MINIMAX
- OCELOVÉ

#### Doporučené bezpoldrážkové zárubně:

- PORTA SYSTEM ELEGANCE
- PORTA SYSTEM ELEGANCE 90 stupňů
- LEVEL

#### Doporučené zárubně s reverzní polodrážkou:

- PORTA SYSTEM s reverzní polodrážkou

### POZNÁMKY

- Norma PN EN 14351-2:2018-12.
- U dvoukřídlých dveří je možná libovolná kombinace rozměrů křídel.
- Dvoukřídlé dveře nejsou k dispozici s magnetickým zámkem.
- Pasivní křídlo ve velikostech "60" až "100". Pasivní list ve velikostech "30", "40", "50" (tzv. nádstavec), pouze v plné verzi.
- Dvojitá bezpoldrážková křídla jsou vybavena dvěma aktivními a pasivními křídly v rozměrech 60-100.

- Modely 4.B je k dispozici pouze s dřevotřískovou děrovanou výplní (bez dodatečného příplatku).
- Rozměr "110" není k dispozici pro modely skupiny 4.
- Pevný rozměr zasklení, pouze modely skupiny 2, model 4.A.
- Závěsy PRIME nebo 3D závěsy - přibalené k zárubni.

### PŘÍPLATKY

- rozměr "100", "110"
- výplň dutinková dřevotřísková deska
- výplň z plné dřevotřískové desky
- lam. CPL 0,2 mm - SKUPINA II
- ventilační podřez, otvory nebo větrací mřížka
- černé sklo - model 4.A
- závěsy PRIME (pro vyhrazené zárubně)
- zámek PRIME s lesklým čelem (stříbrný nebo zlatý)
- **AKCE** – pro dveře v lam. CPL - balíček PRIME
- černý zámek a černé čepové závěsy
- magnetický zámek s čelem z nerezové oceli
- černý magnetický zámek a černé čepové závěsy v polodrážkových dveřích.
- magnetický zámek černý nebo bílý na polodrážkových dveřích.
- zlatý magnetický zámek
- bezpoldrážkové křídla, třetí 3D závěs, stříbrná, bílá, černá (příplatek k ceně zárub.)
- bezpoldrážkové křídla třetí závěs 3D barva zlatá (příplatek k ceně zárub.)
- bezpoldrážkové křídla 3D závěsy ve zlaté barvě (příplatek k ceně zárub.)
- reverzní polodrážka - příplatek k ceně křídla
- reverzní polodrážka - třetí závěs 3D, bílý, černý (příplatek k ceně zárubně)
- reverzní polodrážka - třetí 3D závěs, stříbrná barva (příplatek k ceně zárubně)
- reverzní polodrážka - třetí závěs 3D, barva zlatá (příplatek k ceně zárubně)
- reverzní polodrážka - třetí závěs 3D, barva zlatá (příplatek k ceně zárubně)
- posuvná křídla - podélné madlo
- posuvná křídla - hákový zámek s bočními madly
- klika s rozetou

bez příplatku

(str. 222)

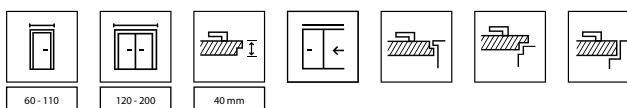

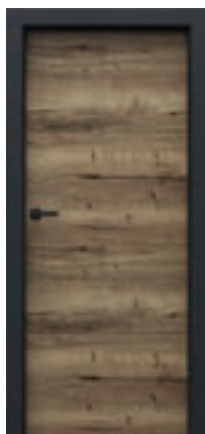

PORTA LOFT, 1.1, Halifax Tabak, klika ELEGANTO černá

SLAĎTE DVEŘE  
S PODLAHAMÍ  
A NÁBYTKEMSTRUKTURA  
DŘEVABEZPEČNÉ  
LAMINOVANÉ  
SKLODETAILY  
JSOU DŮLEŽITÉODOLNÁ  
HRANAATESTOVANÝ  
CPL

model 7.1



model 1.1



klika ELEGANTO



3D závěsy v barvě zárubně

model 4.A  
dispozicí je také  
černé sklo

model 4.B

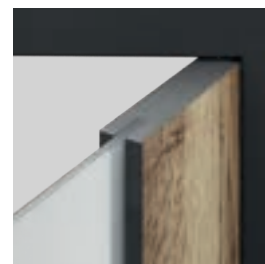
spojení se sklem "na hraně"  
bezpodražkově křídlo

## BARVY

### Laminát CPL HQ 0,2

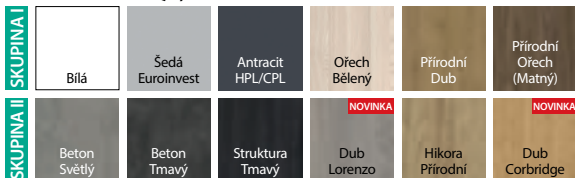

### Lakovaná folie Matt

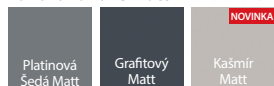

### Fólie Portaperfect 3D

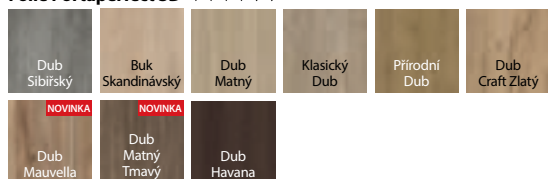

### Gladstone / Halifax

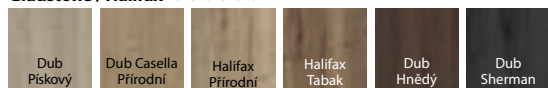

## BARVY ZÁRUBNÍ

### Fólie SUPER MATT



## TECHNICKÉ INFORMACE

### KONSTRUKCE KŘÍDLA

Výplň tvoří "voštinová" nebo dřevotřísková deska zpevněná vnitřním rámem (volitelně za příplatek). Čelek je obložen HDF deskou. Výplň z dřevotřískové desky standardně obsahuje přípravu ke zkrácení. Při šířce "100" je nutný třetí závěs.

### PROVEDENÍ

Prosklené vzory s 8 mm silným laminovaným bezpečnostním sklem. Model 4.A na objednávku s černým sklem (volitelně za příplatek). Charakteristickou vlastností kolekce je použití ABS pásky (bok křídla) v černé nebo bílé barvě.

### PŘÍSLUŠENSTVÍ

- Dva 3D závěsy - v barvě rámu černá nebo bílá
- Běžný nebo magnetický zámek s čelem v barvě hrany dveřního křídla - Černá

### ZÁRUBEŇ viz str. 198 – 216.

#### Doporučené bezpolodrážkové zárubně:

- PORTA SYSTEM ELEGANCE v černé barvě.
- PORTA SYSTEM ELEGANCE 90 stupňů v černé barvě.
- Ocelová PORTA SYSTEM ELEGANCE v černé barvě

#### Doporučené zárubně s reverzní polodrážkou:

- PORTA SYSTEM s reverzní polodrážkou v černé barvě

### POZNÁMKY

- Norma PN EN 14351-2:2018-12.
- Model 4.B je k dispozici pouze s dřevotřískovou výplní (bez příplatku).
- Pevný rozmět skla w modelu 4.A.
- 3D panty – přibaleno k zárubni.
- Standardní zámek - vyhrazená západka v zárubni.

### PŘÍPLATKY

- rozměr "100"
- ventilační otvory nebo podřez
- závěsy PRIME (pro vyhrazené zárubně)
- zámek PRIME s lesklým čelem (stříbrný nebo zlatý)
- černý zámek a černé čepové závěsy
- magnetický zámek s čelem z nerezové oceli
- černý magnetický zámek a černé čepové závěsy v polodrážkových dveřích.
- magnetický zámek černý nebo bílý na polodrážkových dveřích.
- zlatý magnetický zámek
- bezpolodrážkové křídla, třetí 3D závěs, stříbrná, bílá, černá (příplatek k ceně zárub.)
- bezpolodrážkové křídla třetí závěs 3D barva zlatá (příplatek k ceně zárub.)
- bezpolodrážkové křídla 3D závěsy ve zlaté barvě (příplatek k ceně zárub.)
- reverzní polodrážka - příplatek k ceně křídla
- reverzní polodrážka - třetí závěs 3D, bílý, černý (příplatek k ceně zárubně)
- reverzní polodrážka - třetí 3D závěs, stříbrná barva (příplatek k ceně zárubně)
- reverzní polodrážka - třetí závěs 3D, barva zlatá (příplatek k ceně zárubně)
- posuvná křídla - podélné madlo
- posuvná křídla - hákový zámek s bočními madly
- klika s rozetou

(str. 222)

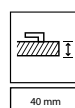
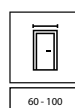



PORTA LEVEL C.2, Dub Catania s vyhrazenou zárubní LEVEL s výplní 100 cm, klika FIORO černá



DETAILY  
JSOU DŮLEŽITÉ



model C.1  
Zárubeň  
s 20 cm panelem



model C.2  
s intarzií  
Zárubeň  
s 20 cm panelem



model C.3  
s intarzií  
Zárubeň  
s 20 cm panelem

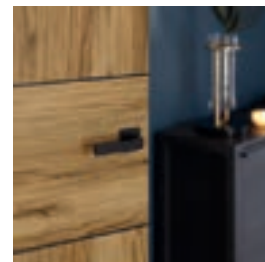

klika ELEGANTO



černá intarzie



stříbrné intarzie

#### VĚNUJTE POZORNOST

Kolekce PORTA LEVEL spolu s dodatečnou zárubní LEVEL nabízí neobvyklé možnosti při navrhování interiéru. Panel zárubně LEVEL je k dispozici ve výšce 20 cm nebo 100 cm, může mít vertikální nebo horizontální kresbu - platí pro 6 barev.



## BARVY

### Fólie Portadecor ♥♥♥♥♥



### Fólie Portaperfect 3D ♥♥♥♥♥



### Portalamino ♥♥♥♥♥



## TECHNICKÉ INFORMACE

### KONSTRUKCE KŘÍDLA

Výplň "voštinová" nebo dřevotřísková deska zpevněná vnitřním rámem (volitelně za příplatek). Celek je obložen HDF deskou. Výplň z dřevotřískové desky standardně obsahuje přípravu ke zkrácení. Při volbě "zesílení pro samozavírač" a šířce "100" je vyžadován 3. závěs.

### PŘÍSLUŠENSTVÍ

- Polodrážkové dveře: dva nebo tři čepové závěsy standard nebo PRIME (možnost za příplatek)
- Bezpolodrážkové dveře, s reverzním falcem: dva 3D závěsy
- Zámek: s běžným klíčem, s koupelnovým zámekem nebo upravený pro cylindrickou vložku

### ZÁRUBNĚ viz str. 198 – 216.

#### Doporučené polodrážkové zárubně:

- PORTA SYSTEM
- MINIMAX
- OCELOVÉ

#### Doporučené bezpolodrážkové zárubně:

- PORTA SYSTEM ELEGANCE
- PORTA SYSTEM ELEGANCE 90 stupňů
- LEVEL

#### Doporučené zárubně s reverzní polodrážkou:

- PORTA SYSTEM s reverzní polodrážkou

### POZNÁMKY

- Norma PN EN 14351-2:2018-12.
- U dvoukřídlých dveří je možná libovolná kombinace rozměrů křídel.
- Dvoukřídlé dveře nejsou k dispozici s magnetickým zámekem.
- Pasivní křídlo ve velikostech "60" až "100". Pasivní list ve velikostech "30", "40", "50" (tzv. nádstavec), pouze v plné verzi.
- Ve dvoukřídlých bezfalcových křídlech jsou dva křídla - aktivní a pasivní - ve velikostech 60-100.
- Závěsy PRIME nebo závěsy 3D - přibalené k rámu

### PŘÍPLATKY

- rozměr "100"
- příprava pro zkrácení dveří (max. 60 mm)
- výplň dutinková dřevotřísková deska
- výplň z plné dřevotřískové desky
- podřez, ventilační otvory
- akustický padací prah
- **AKCE** - akustický balíček
- závěsy PRIME (pro vyhrazené zárubně)
- zámek PRIME s lesklým čelem (stříbrný nebo zlatý)
- černý zámek a černé čepové závěsy
- magnetický zámek s čelem z nerezové oceli
- černý magnetický zámek a černé čepové závěsy v polodrážkových dveřích.
- magnetický zámek černý nebo bílý na polodrážkových dveřích.
- zlatý magnetický zámek
- bezpolodrážkové křídla, třetí 3D závěs, stříbrná, bílá, černá (příplatek k ceně zárub.)
- bezpolodrážkové křídla třetí závěs 3D barva zlatá (příplatek k ceně zárub.)
- bezpolodrážkové křídla 3D závěsy ve zlaté barvě (příplatek k ceně zárub.)
- reverzní polodrážka - příplatek k ceně křídla
- reverzní polodrážka - třetí závěs 3D, bílý, černý (příplatek k ceně zárubně)
- reverzní polodrážka - třetí 3D závěs, stříbrná barva (příplatek k ceně zárubně)
- reverzní polodrážka - třetí závěs 3D, barva zlatá (příplatek k ceně zárubně)
- reverzní polodrážka - třetí závěs 3D, barva zlatá (příplatek k ceně zárubně)
- posuvná křídla - podélné madlo
- posuvná křídla - hákový zámek s bočními madly
- zesílení pod samozavírač - nutný 3. závěs
- klika s rozetou

(str. 222)

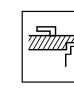
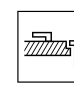
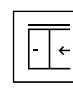
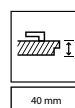
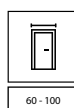



PORTA NOVA 2.1, Dub Stříbrný, klika SIMPLO stříbrná



SLADIT DVEŘE  
S PODLAHOU  
A NÁBYTKEM



model 2.1



model 2.2



model 2.2  
se zrcadlem



model 3.1

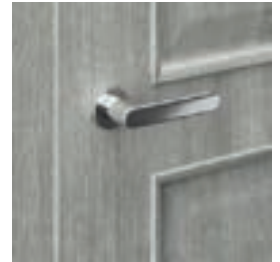

klika SIMPLO,  
rám s panelem



model 3.2



model 4.1



model 4.2



model 4.4



model 5.1



model 5.2



model 5.4



model 5.5

## BARVY

### Fólie Portadecor ♥♥♥♥♥



### Fólie Portasynchro 3D ♥♥♥♥♥

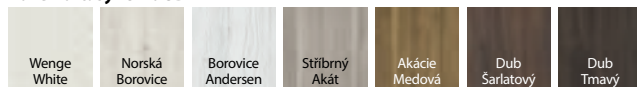

### Fólie Portaperfect 3D ♥♥♥♥♥

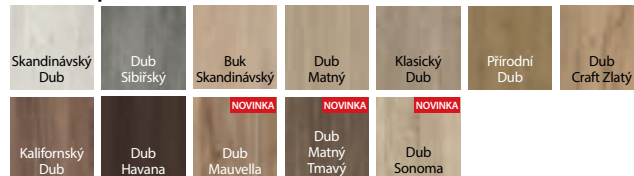

### Portalamino ♥♥♥♥♥

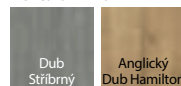

## TECHNICKÉ INFORMACE

### KONSTRUKCE KŘÍDLA

Výplň tvoří dřevotřísková deska vyztužená vnitřním rámem. Celek je obložen HDF deskou. Při výběru "zesílení pro samozavírač" a šířce "100" je vyžadován 3. závěs. Příprava ke zkrácení max. 60 mm (pouze skupina 2 a 3).

### PROVEDENÍ

Model 2.2 je ve verzi se zrcadlem na jedné straně nebo na obou stranách. Při výběru křídla se zrcadlem na jedné straně je na druhé straně panel. Prosklené modely se vzorem "chinchilla", matné (za příplatek).

### PŘÍSLUŠENSTVÍ

- Zámek: s běžným klíčem, s koupelnovým zámkem nebo upravený pro cylindrickou vložku
- Polodrážkové dveře: tři čepové závěsy standard nebo PRIME (možnost za příplatek)
- Bezpolodrážkové dveře: dva 3D panty
- Kulaté madlo (pro posuvné dveře)

### ZÁRUBNĚ viz str. 198 – 216.

#### Doporučené polodrážkové zárubně:

- PORTA SYSTEM
- MINIMAX
- OCELOVÉ

#### Doporučené bezpolodrážkové zárubně:

- PORTA SYSTEM ELEGANCE
- PORTA SYSTEM ELEGANCE 90 stupňů
- LEVEL

### POZNÁMKY

- Norma PN EN 14351-2:2018-12.
- U dvoukřídlových dveří je možná libovolná kombinace rozměrů křídel.
- Dvoukřídlové dveře nejsou k dispozici s magnetickým zámkem.
- Pasivní křídlo ve velikostech "60" až "100". Pasivní křídlo ve velikostech "30", "40", "50" (tzv. nadstavec), pouze v plné verzi.

- Dvojité bezpolodrážkové křídla jsou vybavena dvěma aktivními a pasivními křídly v rozměrech 60-100.
- Model 2.2 není k dispozici ve velikosti "100".
- Závěsy PRIME nebo 3D závěsy - přibalené k zárubni.

### PŘÍPLATKY

- rozměr "100"
- ventilační podřez, otvory nebo větrací mřížka
- akustický padací prah
- **AKCE** - akustický balíček
- zrcadlo na obou stranách
- zrcadlo na jedné straně
- otočení skla
- matné sklo - sk. 4 a 5 (za 1. sklo
- matné sklo, model 2
- matné sklo, model 3
- závěsy PRIME (pro vyhrazené zárubně)
- zámek PRIME s lesklým čelem (stříbrný nebo zlatý)
- černý zámek a černé čepové závěsy
- magnetický zámek s čelem z nerezové oceli
- černý magnetický zámek a černé čepové závěsy v polodrážkových dveřích.
- magnetický zámek černý nebo bílý na polodrážkových dveřích.
- zlatý magnetický zámek
- bezpolodrážkové křídla, třetí 3D závěs, stříbrná, bílá, černá (příplatek k ceně zárub.)
- bezpolodrážkové křídla třetí závěs 3D barva zlatá (příplatek k ceně zárub.)
- bezpolodrážkové křídla 3D závěsy ve zlaté barvě (příplatek k ceně zárub.)
- posuvná křídla - podélné madlo
- posuvná křídla - hákový zámek s bočními madly
- klika s rozetou

bez příplatku

(str. 222)

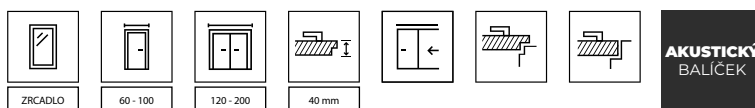



PORTA LINE L.1, Dub Lorenzo, klika LAGO černá



SLAĎTE DVEŘE  
S PODLAHAMÍ  
A NÁBYTKEM



STRUKTURA  
DŘEVA



AQUA  
STOP



ODOLNÁ  
POVRCHOVÁ  
ÚPRAVA



ODOLNÁ  
HRANA



ATESTOVANÝ  
CPL



model A.1



model B.1



model C.1



model E.1



model F.1



klika LAGO černá

**NOVINKA**

**NOVINKA**



model G.1



model H.1



model I.1

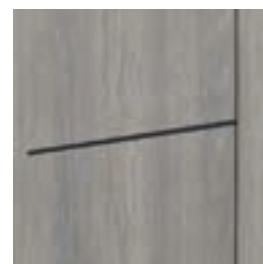

model L.1

černá intarzie k dispozici také  
se stříbrnou a zlatou intarzií

## BARVY

### Fólie Portadecor ♥♥♥♥♥



### Fólie Portasynchro 3D ♥♥♥♥♥

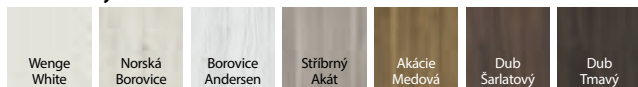

### Fólie Portaperfect 3D ♥♥♥♥♥



### Laminát CPL HQ 0,2 ♥♥♥♥♥



### Portalamino ♥♥♥♥♥

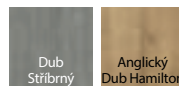

### Lakovaná fólie Matt ♥♥♥♥♥

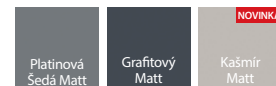

### DOPORUČUJEME!

U modelů s dřevotřískovou výplní je k dispozici třída mechanické odolnosti 3. Viz také investiční balíček s dodatečnou třídou mechanické pevnosti 6. mechanické odolnosti - podrobnosti viz strana 102.

## TECHNICKÉ INFORMACE

### KONSTRUKCE KŘÍDLA

Výplň tvoří "voštinová" nebo dřevotřísková deska zpevněná vnitřním rámem (volitelně za příplatek). Celek je obložen HDF deskou. Výplň z dřevotřískových desek standardně obsahuje přípravu ke zkrácení. Při volbě "zesílení pro samozavírač" a šířkách "100" a "110" je vyžadován 3. závěs.

### PROVEDENÍ

Křídla jsou doplněna intarzií ve stříbrné, zlaté nebo černé barvě o šířce 6 mm. Ve verzi CPL HQ jsou boky křídla pokryty ABS páskou. U posuvných křidel jsou vložky u modelů F.1 a G.1 ve výšce madla.

### PŘÍSLUŠENSTVÍ

- Polodrážkové dveře: dva nebo tři čepové závěsy standard nebo PRIME (možnost za příplatek)
- Bezpolodrážkové dveře, s reverzním falcem: dva 3D závěsy
- Zámek: s běžným klíčem, s koupelnovým zámkem nebo upravený pro cylindrickou vložku
- Kulaté madlo (pro posuvné dveře)

### ZÁRUBNĚ viz str. 198 – 216.

#### Doporučené polodrážkové zárubně:

- PORTA SYSTEM
- MINIMAX
- OCELOVÉ

#### Doporučené bezpolodrážkové zárubně:

- PORTA SYSTEM ELEGANCE
- PORTA SYSTEM ELEGANCE 90 stupňů
- LEVEL

#### Doporučené zárubně s reverzní polodrážkou:

- PORTA SYSTEM s reverzní polodrážkou

### POZNÁMKY

- Norma PN EN 14351-2:2018-12.
- Velikost "110" je k dispozici pouze s dřevotřískovou výplní.
- U dvoukřídlých dveří je možná libovolná kombinace rozměrů křidel.
- Dvoukřídlé dveře nejsou k dispozici s magnetickým zámkem.
- Pasivní křídlo ve velikostech "60" až "100". Pasivní křídlo ve velikostech "30", "40", "50" (tzv. nadstavec), pouze v plné verzi.

- Dvojité bezpolodrážkové křídla jsou vybavena dvěma aktivními a pasivními křídly v rozměrech 60-100.
- Závěsy PRIME nebo 3D závěsy - přibalené k zárubni.
- Spodní okraj je chráněn proti vlhkosti technologií TechnoPORTA AQUA STOP.

### PŘÍPLATKY

- rozměr "100", "110"
- příprava pro zkrácení dveří (max. 60 mm)
- výplň dutinková dřevotřísková deska
- výplň z plné dřevotřískové desky
- lam. CPL 0,2 mm - SKUPINA II
- podřez, ventilační otvory
- akustické padací těsnění INVEST
- závěsy PRIME (pro vyhrazené zárubně)
- zámek PRIME s lesklým čelem (stříbrný nebo zlatý)
- **AKCE** – pro dveře v lam. CPL - balíček PRIME bez příplatku
- černý zámek a černé čepové závěsy
- magnetický zámek s čelem z nerezové oceli
- černý magnetický zámek a černé čepové závěsy v polodrážkových dveřích.
- magnetický zámek černý nebo bílý na polodrážkových dveřích.
- zlatý magnetický zámek
- bezpolodrážkové křídla, třetí 3D závěs, stříbrná, bílá, černá (příplatek k ceně zárub.)
- bezpolodrážkové křídla třetí závěs 3D barva zlatá (příplatek k ceně zárub.)
- bezpolodrážkové křídla 3D závěsy ve zlaté barvě (příplatek k ceně zárub.)
- reverzní polodrážka - příplatek k ceně křídla
- reverzní polodrážka - třetí závěs 3D, bílý, černý (příplatek k ceně zárubně)
- reverzní polodrážka - třetí 3D závěs, stříbrná barva (příplatek k ceně zárubně)
- reverzní polodrážka - třetí závěs 3D, barva zlatá (příplatek k ceně zárubně)
- reverzní polodrážka - třetí závěs 3D, barva zlatá (příplatek k ceně zárubně)
- posuvná křídla - podélné madlo
- posuvná křídla - hákový zámek s bočními madly
- investiční balíček (příplatek k zárub.)
- investiční balíček (příplatek ke křídlu)
- zesílení pod samozavírač - nutný 3. závěs
- klika s rozetou (str. 222)

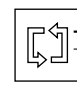
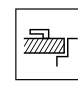
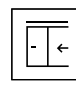
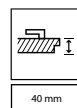
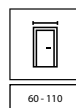



PORTA CPL 1.1, Struktura Tmavý, klika ELEGANTO černá

SLAĎTE DVEŘE  
S PODLAHAMÍ  
A NÁBYTKEMSTRUKTURA  
DŘEVAAQUA  
STOPODOLNÁ  
POVRCHOVÁ  
ÚPRAVAODOLNÁ  
HRANAATESTOVANÝ  
CPL

model 1.1



model 1.2



model 1.3

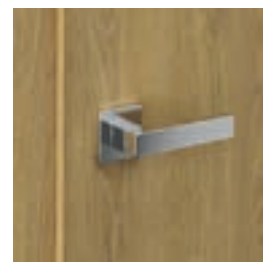

klika ELEGANTO



model 1.4

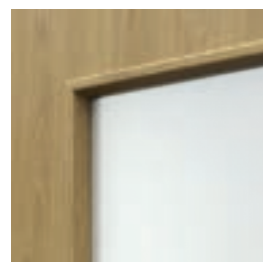

model 1.5

model 1.1  
z okénkem

rámeček se sklem

## BARVY

	Laminát CPL HQ 0,2				Laminát CPL 0,7		
SKUPINA I	Bílá	Šedá Euroinvest	Antracit HPL/CPL	Dub Milano 4	Óřech Bělený	Dub Milano 1	Buk Pískový
	Dub Craft Zlatý	Přírodní Dub	Přírodní Óřech (Matný)	Óřech Modena 1	Dub Milano 5		
SKUPINA II	Beton Světlý	Beton Tmavý	Struktura Tmavý	Černá	NOVINKA Dub Lorenzo	Hikora Přírodní	NOVINKA Dub Corbridge

**K** Ověřte si možnosti realizace dalších modelů v PORTA KONTRAKT.

### DOPORUČUJEME!

U modelů s dřevotřískovou výplní je k dispozici třída mechanické odolnosti 3. Viz také investiční balíček s dodatečnou třídou mechanické pevnosti 6. mechanické odolnosti - podrobnosti viz strana 102.

## TECHNICKÉ INFORMACE

### KONSTRUKCE KŘÍDLA

Skupina 1 - "voština", dutinková nebo plná dřevotřísková vyztužená vnitřním rámem (volitelně za příplatek) model 1.4 - plná dřevotřísková deska. Celý je pokryt HDF deskou. Výplň z dřevotřískové desky standardně obsahuje přípravu ke zkrácení. Velikost "110" je k dispozici pouze s dřevotřískovou výplní, velikosti prosklení jako u „100“. Při volbě "zesílení pro samozavírač" a šířkách „100“ a „110“ je vyžadován 3. závěs.

### PROVEDENÍ

Boky křídla jsou pokryty ABS páskou. Sklo „chinchilla“ nebo za příplatek tvrzené sklo: matné čiré. Ocelové panely pro polodrážkové křídla dostupné ve velikostech „80“, „90“ a „100“ s možností dutinkové nebo plné dřevotřískové desky.

### PŘÍSLUŠENSTVÍ

- Zámek: s běžným klíčem, s koupelnovým zámkem nebo upravený pro cylindrickou vložku
- Polodrážkové dveře: dva nebo tři čepové závěsy standard nebo PRIME
- Bezpolodrážkové dveře, s reverzním falcem: dva 3D závěsy
- Kulaté madlo (pro posuvné dveře)

### ZÁRUBNĚ viz str. 198 – 216.

#### Doporučené polodrážkové zárubně:

- PORTA SYSTEM
- MINIMAX
- OCELOVÉ

#### Doporučené bezpolodrážkové zárubně:

- PORTA SYSTEM ELEGANCE
- PORTA SYSTEM ELEGANCE 90 stupňů

#### Doporučené zárubně s reverzní polodrážkou:

- PORTA SYSTEM s reverzní polodrážkou

### POZNÁMKY

- Norma PN EN 14351-2:2018-12.
- Velikost "100" a "110" není k dispozici pro model 1.4.
- U dvoukřídlých dveří je možná libovolná kombinace rozměrů křidel.
- Dvoukřídlé dveře nejsou k dispozici s magnetickým zámkem.
- Pasivní křídlo ve velikostech "60" až "100". Pasivní křídlo ve velikostech "30", "40", "50" (tzv. nadstavec), pouze v plné verzi.
- Ve dvoukřídlých bezfalcových křídlech jsou dva křídla - aktivní a pasivní - ve velikostech 60-100.
- Rozměry "80" a "90" v investičním standardu pro polodrážkové dveře (průchozí rozměr 800, 900 mm) jsou k dispozici standardně - bez příplatku.
- Panely (horní a dolní) jsou k dispozici v rozměrech dveří „80“, „90“ a „100“ v polodrážkové verzi.
- Závěsy PRIME nebo 3D závěsy - přibalené k zárubni.
- Spodní okraj je chráněn proti vlhkosti technologií TechnoPORTA AQUA STOP.

### PŘÍPLATKY

- rozměr "100"
- rozměr "110" - pouze dveře s polodrážkou
- příprava pro zkrácení dveří (max. 60 mm)
- výplň dutinková dřevotřísková deska
- výplň z plné dřevotřískové desky
- lam. CPL 0,2 a 0,7 mm - SKUPINA II
- ventilační podřez, otvory nebo větrací mřížka
- akustické padací těsnění INVEST
- kulaté okénko - nerezová ocel - model 1.1
- černé kulaté okénko
- otočení skla
- matné čiré sklo - model 1.2
- sklo matné, čiré - model 1.3 a 1.4
- matné čiré sklo - model 1.5
- černý zámek a černé čepové závěsy
- magnetický zámek s čelem z nerezové oceli
- černý magnetický zámek a černé čepové závěsy v polodrážkových dveřích.
- magnetický zámek černý nebo bílý na polodrážkových dveřích.
- zlatý magnetický zámek
- **AKCE** - balíček PRIME
- bezpolodrážkové křídla, třetí 3D závěs, stříbrná, bílá, černá (příplatek k ceně zárub.)
- bezpolodrážkové křídla třetí závěs 3D barva zlatá (příplatek k ceně zárub.)
- bezpolodrážkové křídla 3D závěsy ve zlaté barvě (příplatek k ceně zárub.)
- reverzní polodrážka - příplatek k ceně křídla
- reverzní polodrážka - třetí závěs 3D, bílý, černý (příplatek k ceně zárubně)
- reverzní polodrážka - třetí 3D závěs, stříbrná barva (příplatek k ceně zárubně)
- reverzní polodrážka - třetí závěs 3D, barva zlatá (příplatek k ceně zárubně)
- reverzní polodrážka - třetí závěs 3D, barva zlatá (příplatek k ceně zárubně)
- posuvná křídla - podélné madlo
- posuvná křídla - hákový zámek s bočními madly
- investiční balíček (příplatek k zárub.)
- investiční balíček (příplatek ke křídlu)
- spodní panel - sada, na obě strany (modely 1.1-1.3)
- spodní ventilační panel - sada, na obě strany (modely 1.1-1.3)
- spodní panel s ventilačním podřezem - sada, na obě strany (modely 1.1-1.3)
- horní panel - sada, na obě strany (modely 1.1, 1.2)
- zesílení pod samozavírač - nutný 3. závěs
- klika s rozetou

bez příplatku

bez příplatku

(str. 222)

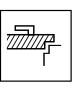
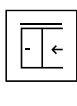
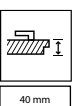
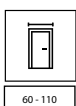



PORTA CPL 1.1, Černá, klika ELEGANTO černá

SLAĎTE DVEŘE  
S PODLAHAMÍ  
A NÁBYTKEMSTRUKTURA  
DŘEVAAQUA  
STOPODOLNÁ  
POVRCHOVÁ  
ÚPRAVAODOLNÁ  
HRANAATESTOVANÝ  
CPL

## NEJOBLÍBENĚJŠÍ MODELÝ

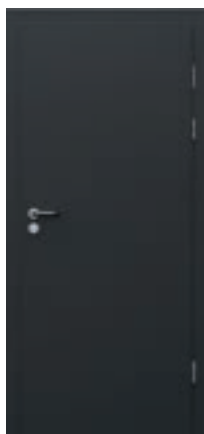

model 1.1



model 1.2



model 1.5



padací těsnění

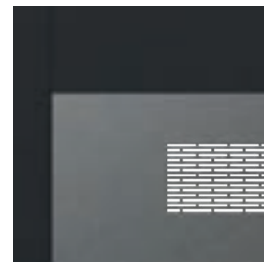

spodní ventilační panel



horní panel

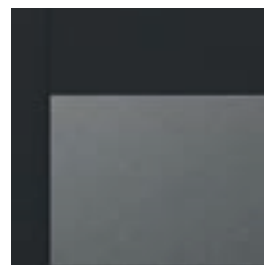

spodní panel

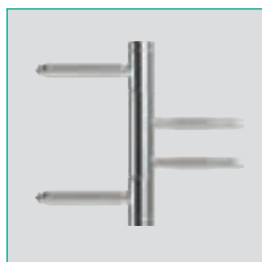
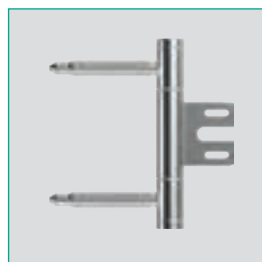
třídílné závěsy do zár. PORTA  
SYSTEM - technická roztečtřídílné závěsy do zár. Ocelové -  
technická roztečzámek s nejvyšší 3. třídou  
kategorie použití dle PN-EN 12209

U vybraných modelů dveří s dřevotřískovou výplní  
je k dispozici investiční balíček:

- PORTA CPL,
- PORTA RESIST,
- pPORTA LINE (povrchová úprava CPL, Portalamino),
- PORTA DECOR (povrchová úprava Portalamino),
- Natura CLASSIC.

Investiční balíček je dostupný s polodrážkovou zárubní:  
PORTA SYSTEM, Ocelová PORTA SYSTEM, Ocelová Regulo-  
vaná, Ocelová Rohová MALÁ PLUS a VELKÁ.



## BARVY PORTA CPL

	Laminát CPL HQ 0,2 ◆◆◆◆◆◆				Laminát CPL 0,7 ◆◆◆◆◆◆		
SKUPINA I	Bílá	Šedá Euroinvest	Antracit HPL/CPL	Dub Milano 4	Ořech Bělený	Dub Milano 1	Buk Pískový
	Dub Craft Zlatý	Přírodní Dub	Přírodní Ořech (Matný)	Ořech Modena 1	Dub Milano 5		
SKUPINA II	Beton Světlý	Beton Tmavý	Struktura Tmavý	Černá	NOVINKA Dub Lorenzo	Hikora Přírodní	

### DOPORUČUJEME

"Investiční balíček" - dostupný dodatečně, obsahuje tříprvkové závěsy a zámek v nejvyšší kategorii použití (volitelně za příplatek). Sada se skládá z křídla a speciální zárubně.

**K** Ověřte si možnosti realizace dalších modelů v PORTA KONTRAKT.

## TECHNICKÉ INFORMACE PORTA CPL

### KONSTRUKCE KŘÍDLA

Výplň křídla tvoří dutinková nebo plná dřevotřísková deska vyztužená vnitřním rámem. Celek je obložen HDF deskou. Boky křídla jsou pokryty ABS páskou.

### PŘÍSLUŠENSTVÍ

- Zámek s běžným klíčem, s koupelnovým zámekem nebo upravený pro cylindrickou vložku
- Dveře s polodrážkou: dva nebo tři závěsy (závěsy jsou součástí zárubně)
- Vzor skla: "chinchilla" nebo matné tvrzené a průhledné (možnost za příplatek)
- Příprava ke zkrácení (max. 60 mm)

**ZÁRUBNĚ** viz str. 198 – 216.

### Doporučené polodrážkové zárubně:

- PORTA SYSTEM
- OCELOVÉ

### POZNÁMKY

- Norma PN EN 14351-2:2018-12.
- Rozměr prosklení v křídle „110“ - jako v „100“
- U dvoukřídlových dveří je možná libovolná kombinace rozměrů křidel.
- Pasivní křídlo (standardní) dostupné ve velikostech "60" až "100".
- Pasivní křídlo (nástavec) ve velikostech "30", "40", "50" pouze v plné verzi.
- Možnost realizace jiných modelů přes PORTA KONTRAKT.
- **Křídlo se zárubní PORTA SYSTEM a ocelovou zárubní - technická rozteč závěsů.**
- **Rozměry "80" a "90" v investičním standardu pro polodrážkové dveře (průchodový otvor 800, 900 mm) jsou k dispozici ve standardu - bez příplatku.**
- Ocelové panely jsou k dispozici ve velikostech „80“, „90“ a „100“.
- Spodní okraj chráněný proti vlhkosti technologií TechnoPORTA AQUA STOP.

### PŘÍPLATKY

- rozměr "100", "110"
  - změna dutinkové desky na plnou
  - lam. CPL 0,2 a 0,7 mm - SKUPINA II
  - ventilační podřez, otvory nebo větrací mřížka
  - akustické padací těsnění INVEST
  - kulaté okénko - nerezová ocel - model 1.1
  - černé kulaté okénko
  - otočení skla
  - matné číré sklo - model 1.2
  - matné číré sklo - model 1.5
  - investiční balíček (příplatek k zárub.)
  - spodní panel - sada, na obě strany (modely 1.1–1.2)
  - spodní ventilační panel - sada, na obě strany (modely 1.1–1.2)
  - spodní panel s ventilačním podřezem - sada, na obě strany (modely 1.1–1.2)
  - horní panel - sada, na obě strany (modely 1.1, 1.2)
  - zesílení pod samozavírač - nutný 3. závěs
  - klika s rozetou
- bez příplatku  
(str. 222)

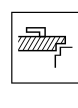
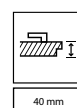
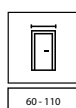



PORTA DECOR P, Šedá, klika DORO černá



SLADIT DVEŘE  
S PODLAHOU  
A NÁBYTKEM



AQUA STOP



ODOLNÁ  
HRANA



model P



model M



model D



model L



klika EUFORIA



rámeček se sklem „chinchilla“



okraj křídla ABS

## BARVY

### Fólie Portadecor ♥♥♥♥♥

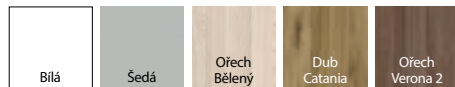

### Fólie Portaperfect 3D ♥♥♥♥♥



### Fólie Portasynchro 3D ♥♥♥♥♥

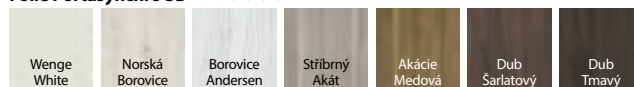

### Portalamino ♥♥♥♥♥

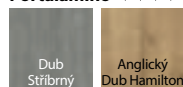

### DOPORUČUJEME!

U modelů s dřevotřískovou výplní je k dispozici třída mechanické odolnosti 3. Viz také investiční balíček s dodatečnou třídou mechanické pevnosti 6. mechanické odolnosti - podrobnosti viz strana 102.

## TECHNICKÉ INFORMACE

### KONSTRUKCE KŘÍDLA

Výplň tvoří "voštinová" nebo dřevotřísková deska zpevněná vnitřním rámem (volitelně za příplatek). Celek je obložen HDF deskou. Výplň z dřevotřískové desky standardně obsahuje přípravu ke zkrácení. Při volbě "zesílení pro samozavírač" a šířkách „100" a „110" je vyžadován 3. závěs.

### PROVEDENÍ

**Boky křídla jsou pokryty ABS páskou.** Vzor skla: "chinchilla" nebo matně tvrzené (možnost za příplatek).

### PŘÍSLUŠENSTVÍ

- Polodrážkové dveře: dva nebo tři čepové závěsy standard nebo PRIME (možnost za příplatek)
- Bezpolodrážkové dveře, s reverzním falcem: dva 3D závěsy
- Zámek: s běžným klíčem, s koupelnovým zámkem nebo upravený pro cylindrickou vložku
- Kulaté madlo (pro posuvné dveře)

### ZÁRUBNĚ viz str. 198 – 216.

#### Doporučené polodrážkové zárubně:

- PORTA SYSTEM
- MINIMAX
- OCELOVÉ

#### Doporučené bezpolodrážkové zárubně:

- PORTA SYSTEM ELEGANCE
- PORTA SYSTEM ELEGANCE 90 stupňů
- LEVEL

### POZNÁMKY

- Norma PN EN 14351-2:2018-12.
- Velikost „110" je dostupná pouze s dřevotřískovou výplní. Rozměry prosklení jako ve velikosti "100".
- U dvoukřídlých dveří je možná libovolná kombinace rozměrů křídel.
- Dvoukřídlé dveře nejsou k dispozici s magnetickým zámkem.
- Pasivní křídlo ve velikostech "60" až "100". Pasivní křídlo ve velikostech "30", "40", "50" (tzv. nadstavec), pouze v plné verzi.
- Dvojité bezpolodrážkové křídla jsou vybavena dvěma aktivními a pasivními křídly v rozměrech 60-100.

- Rozměry "80" a "90" v investičním standardu pro polodrážkové dveře (přuchozí rozměr 800, 900 mm) jsou k dispozici standardně - bez příplatku.
- Závěsy PRIME nebo 3D závěsy - přibalené k zárubni.

### PŘÍPLATKY

- ABS v černé barvě pro všechny křídla
- rozměr "100", "110"
- příprava pro zkrácení dveří (max. 60 mm)
- výplň dutinková dřevotřísková deska
- výplň z plné dřevotřískové desky
- ventilační podřez, otvory nebo větrací mřížka
- akustické padací těsnění INVEST
- kulaté okénko - z nerezové oceli
- černé kulaté okénko
- otočení skla
- tvrzené matné sklo - model D
- tvrzené matné sklo - model L
- tvrzené matné sklo - model M
- závěsy PRIME (pro vyhrazené zárubně)
- zámek PRIME s lesklým čelem (stříbrný nebo zlatý)
- černý zámek a černé čepové závěsy
- magnetický zámek s čelem z nerezové oceli
- černý magnetický zámek a černé čepové závěsy v polodrážkových dveřích.
- magnetický zámek černý nebo bílý na polodrážkových dveřích.
- zlatý magnetický zámek
- bezpolodrážkové křídla, třetí 3D závěs, stříbrná, bílá, černá (příplatek k ceně zárub.)
- bezpolodrážkové křídla třetí závěs 3D barva zlatá (příplatek k ceně zárub.)
- bezpolodrážkové křídla 3D závěsy ve zlaté barvě (příplatek k ceně zárub.)
- posuvná křídla - podélné madlo
- posuvná křídla - hákový zámek s bočními madly
- investiční balíček (příplatek k zárub.)
- investiční balíček (příplatek ke křídlu)
- zesílení pod samozavírač - nutný 3. závěs
- klika s rozetou

bez příplatku

(str. 222)



AQUA STOP



TŘÍDA 3



60 - 110



90 - 200



40 mm





PORTA FIT I.1, Dub Matný, klika EUFORIA černá



SLADIT DVEŘE  
S PODLAHOU  
A NÁBYTKEM



ODOLNÁ  
HRANA

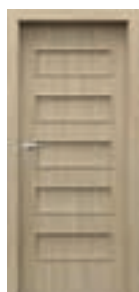
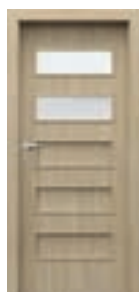
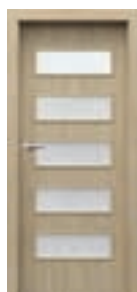
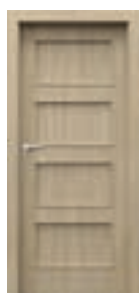
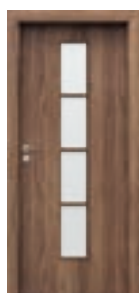

ATESTOVANÝ  
CPL

PORTA FIT  
model G.0PORTA FIT  
model G.2PORTA FIT  
model G.5PORTA FIT  
model H.0PORTA FIT  
model H.4PORTA FIT  
model I.1PORTA STYL  
model 1PORTA STYL  
model 2PORTA STYL  
model 3

klika EUFORIA

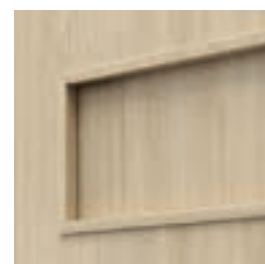

rám s panelem,  
POZOR: v případě fólie CPL  
je rám zaoblený

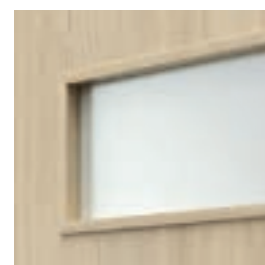

model se sklem  
POZOR: v případě fólie CPL  
je rám zaoblený

## BARVY

### Fólie Portadecor ♥♥♥♥♥

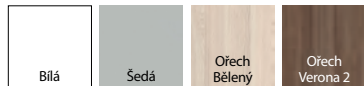

### Fólie Portasynchro 3D ♥♥♥♥♥

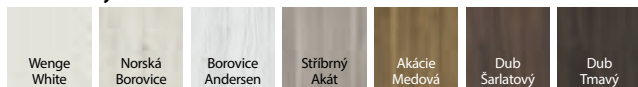

### Fólie Portaperfect 3D ♥♥♥♥♥



### Laminát CPL HQ 0,2 ♥♥♥♥♥

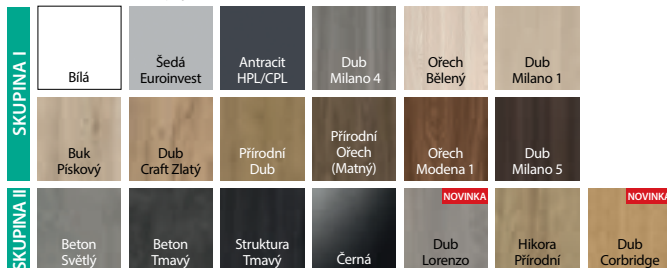

## TECHNICKÉ INFORMACE

### KONSTRUKCE KŘÍDLA

Výplň "voštinová" nebo dřevotřísková deska zpevněná vnitřním rámem (volitelně za příplatek). Celek je obložen HDF deskou. Výplň z dřevotřískové desky standardně obsahuje přípravu ke zkrácení. Při volbě "zesílení pro samozavírač" a šířkách „100“ a „110“ je vyžadován 3. závěs.

### PROVEDENÍ

Ve verzi CPL HQ jsou boky křídla pokryty ABS páskou. Matné tvrzené sklo nebo "chinchilla".

### PŘÍSLUŠENSTVÍ

- Polodrážkové dveře: dva nebo tři čepové závěsy standard nebo PRIME (možnost za příplatek)
- Bezpolodrážkové dveře, s reverzním falcem: dva 3D závěsy
- Zámek: s běžným klíčem, s koupelnovým zámkem nebo upravený pro cylindrickou vložku
- Kulaté madlo (pro posuvné dveře)

### ZÁRUBNĚ viz str. 198 – 216.

#### Doporučené polodrážkové zárubně:

- PORTA SYSTEM
- MINIMAX
- OCELOVÉ

#### Doporučené bezpolodrážkové zárubně:

- PORTA SYSTEM ELEGANCE
- PORTA SYSTEM ELEGANCE 90 stupňů
- LEVEL

### POZNÁMKY

- Norma PN EN 14351-2:2018-12.
- U dvoukřídlových dveří je možná libovolná kombinace rozměrů křídel.
- Dvoukřídlové dveře nejsou k dispozici s magnetickým zámkem.
- Pasivní křídlo ve velikostech "60" až "100". Pasivní křídlo ve velikostech "30", "40", "50" (tzv. nadstavec), pouze v plné verzi.
- Dvojitá bezpolodrážková křídla jsou vybavena dvěma aktivními a pasivními křídly v rozměrech 60-100.

- Velikost „110“ je dostupná pouze s dřevotřískovou výplní. Rozměry prosklení jako u velikosti "100" - platí pro PORTA STYL
- Mřížka, ventilační otvory 2 řady nejsou k dispozici pro model H - platí pro PORTA FIT
- Závěsy PRIME nebo 3D závěsy - přibalené k zárubni.

### PŘÍPLATKY

- rozměr „100“, „110“
- příprava pro zkrácení dveří (max. 60 mm)
- výplň dutinkovou dřevotřískovou deskou (PORTA STYL)
- výplň masivní dřevotřískovou deskou (PORTA STYL, PORTA FIT)
- lam. CPL 0,2 mm - SKUPINA II
- ventilační podřez, otvory nebo větrací mřížka
- akustický padací prah
- **AKCE** - akustický balíček
- otočení skla
- závěsy PRIME (pro vyhrazené zárubně)
- zámek PRIME s lesklým čelem (stříbrný nebo zlatý)
- černý zámek a černé čepové závěsy
- magnetický zámek s čelem z nerezové oceli
- černý magnetický zámek a černé čepové závěsy v polodrážkových dveřích.
- magnetický zámek černý nebo bílý na polodrážkových dveřích.
- zlatý magnetický zámek
- **AKCE** – pro dveře v lam. CPL - balíček PRIME
- bezpolodrážkové křídla, třetí 3D závěs, stříbrná, bílá, černá (příplatek k ceně zárub.)
- bezpolodrážkové křídla třetí závěs 3D barva zlatá (příplatek k ceně zárub.)
- bezpolodrážkové křídla 3D závěsy ve zlaté barvě (příplatek k ceně zárub.)
- posuvná křídla - podélné madlo
- posuvná křídla - hákový zámek s bočními madly
- zesílení pod samozavírač - nutný 3. závěs
- klika s rozetou

bez příplatku

bez příplatku

(str. 222)

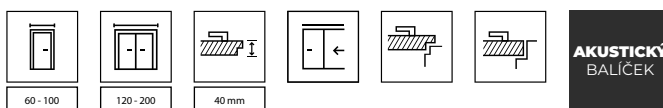



PORTA DECOR BASIC, šedá, s ocelovou ROHOVOU zárubní BASIC, klika EDEL

Ploché dveře řady BASIC jsou určeny pro bytové domy a veřejné budovy. Díky své pevnostní charakteristice mohou být dveře použity v podmínkách odpovídajících třídě mechanické pevnosti 2 podle PN-EN 1192:2001, tj. v lehkých, středně těžkých provozních podmínkách.

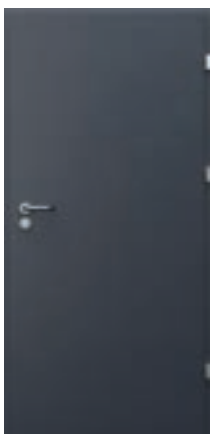

PORTA CPL  
BASIC



PORTA DECOR  
BASIC



PORTA VERTE  
BASIC



záruběň OCELOVÁ ROHOVÁ BASIC



záruběň OCELOVÁ REGULOVANÁ  
BASIC

**SUPER CENA**  
V SADĚ  
LEVNĚJI\*

VYBERTE SI V SADĚ KLIKU



**EDEL**  
nerezová ocel

nebo



**MAGNA**  
nerezová ocel



Obyčejný



Cylindrická



Se zámkem  
WC

# CPL BASIC, DECOR BASIC, VERTE BASIC

BUDGET ●○○

## BARVY PORTA VERTE BASIC

Lakovaná deska ♥♥♥◇◇◇◇



## BARVY PORTA CPL BASIC

Laminát CPL HQ 0,2 ♥♥♥♥♥

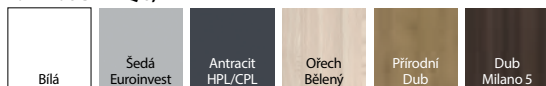

## BARVY PORTA DECOR BASIC

Fólie Portadecor ♥♥♥◇◇◇◇

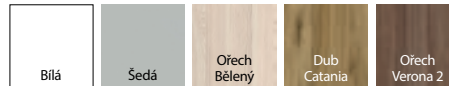

Fólie Portasynchro 3D ♥♥♥◇◇◇◇

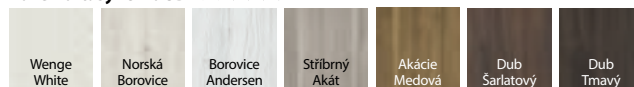

### LEVNĚJŠÍ JAKO SADA

\* Při nákupu křídla v kompletu se zárubní BASIC je cena zárubně nižší.

## TECHNICKÉ INFORMACE

### KONSTRUKCE KŘÍDLA

Rám křídla z MDF. Výplň tvoří voštiná nebo dutinková dřevotřísková deska (volitelně za příplatek v provedení CPL BASIC a DECOR BASIC). Celý je pokryt HDF deskou. Hrany křídla jsou olepeny ohromovací páskou v barvě dveřního křídla.

### PŘÍSLUŠENSTVÍ

- Dwa nebo trzy závěsy czopowe standard
- Zámek: s běžným klíčem, s koupelnovým zámkem nebo upravený pro cylindrickou vložku

### ZÁRUBNĚ viz str. 208.

### Doporučené polodrážkové zárubně:

- OCELOVÁ ROHOVÁ BASIC, OCELOVÁ REGULOVANÁ BASIC

### POZNÁMKY

- Norma PN EN 14351-2:2018-12.
- Výplň z dřevotřískové desky obsahuje přípravu na zkrácení ve standardu (do 4 cm).
- Velikost "110" je k dispozici pouze s dřevotřískovou výplní.
- Velikost "110" není ve VERTE BASIC k dispozici.
- Velikosti "80" a "90" v investiční normě pro bezpolodrážkové dveře (průchod 800, 900 mm) standardně dostupné bez příplatku - ve VERTE BASIC nedostupné.
- Pro šířky "100" a "110" je nutný třetí závěs.
- Spodní okraj je chráněn proti vlhkosti technologií TechnoPORTA AQUA STOP.

### CPL BASIC:

- U možnosti "zesílení pro samozavírač" je vyžadován 3. závěs. Verze s dřevotřískovou dutinkovou výplní, ve velikostech "60" - "100".

### PŘÍPLATKY

- CPL BASIC, DECOR BASIC, VERTE BASIC
- podřez, ventilační otvory nebo mřížka
- rozměr "100", "110"\*
- výplň dutinkovou dřevotřískovou deskou\*
- \* Rozměr "110" a dřevotřísková deska nejsou k dispozici ve VERTE BASIC

### CPL BASIC

- zesílení pod samozavírač
- zpevnění pro zavírač dveří - rozměr "100"
- akustický padací prah
- **AKCE** - akustický balíček

### VERTE BASIC

- matné tvrzené sklo - model velký rámeček
- matné tvrzené sklo - model lift
- matné tvrzené sklo - model malý rámeček
- příprava na zkrácení
- zesílení pod samozavírač

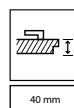



Natura CLASSIC 1.1, Ořech, dýha - květina, klika AZURA černá

DÝHA  
V PŘÍRODNÍM  
PROVEDENÍEKOLOGICKÉ  
LAKY NA VODNÍ BÁZI

vertikální struktura:



model 1.1

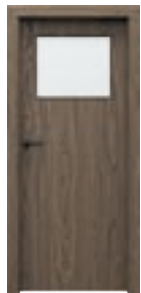

model 1.2



model 1.3



model 1.4



klika AZURA

horizontální struktura:



model 7.1



model 7.2



model 7.3



model 7.4

model 1.1  
výška 220

model 3.1



## BARVY

### Přírodní dýha Dub Satin ♥♥♥♥◇◇



### Přírodní dýha Select ♥♥♥♥◇◇

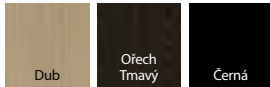

**K** Přizpůsobte si barvu svým individuálním potřebám a zadejte požávku prostřednictvím PORTA KONTRAKT.

### Přírodní dýha ♥♥♥♥◇◇

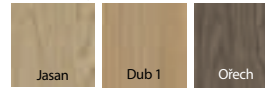

Dýha z jasanu a Ořechu je k dispozici v uspořádání - květina; pouze pro modely skupiny 1 a 3

Specifikem přírodní dýhy je možnost výskytu rozdílů ve struktuře a zbarvení. Tyto rozdíly nemohou být důvodem k podání reklamacce.

### DOPORUČUJEME!

U modelů s dřevotřískovou výplní je k dispozici třída mechanické odolnosti 3. Viz také investiční balíček s dodatečnou třídou mechanické pevnosti 6. mechanické odolnosti - podrobnosti viz strana 104.

## TECHNICKÉ INFORMACE

### KONSTRUKCE KŘÍDLA

Výplň křídla tvoří stabilizační vložka vyztužená vnitřním rámem. Výplň z dutinkové dřevotřískové desky za příplatek. Příprava ke zkrácení maximálně 60 mm. Výška "220" (modely 1.1 a 7.1) obsahuje dřevotřískovou dutinkovou výplň a tři závěsy.

### PROVEDENÍ

Celek je obložen deskou polepenou vysoce kvalitním přírodní dýhou. Povrch křídla je chráněn ekologickými laky na vodní bázi, dýhami ze skupin: Select, Přírodní Dub, Jasan, Ořech a Satin (s výj. Bílé) jsou tvrzené UV technologií (polomatné). Dveře jsou dostupné i v nelakovaném provedení za cenu standardního výrobku. Model 3.1 není k dispozici v Přírodní Dýze Satin. Sklo se vzorem „chinchilla“ nebo tvrzené matné sklo.

### PŘÍSLUŠENSTVÍ

- Polodrážkové dveře: tři čepové závěsy standard nebo PRIME
- Bezpolodrážkové a reverzní dveře: dva 3D panty
- Zámek: s běžným klíčem, s koupelnovým zámkem nebo upravený pro cylindrickou vložku
- Kulaté madlo (pro posuvné dveře)

### ZÁRUBNĚ viz str. 198 – 216.

#### Doporučené polodrážkové zárubně:

- PORTA SYSTEM
- OCELOVÉ

#### Doporučené bezpolodrážkové zárubně:

- PORTA SYSTEM ELEGANCE
- PORTA SYSTEM ELEGANCE 90 stupňů

#### Doporučené zárubně s reverzní polodrážkou:

- PORTA SYSTEM s reverzní polodrážkou

### POZNÁMKY

- Norma PN EN 14351-2:2018-12.
- Velikost "100" není pro model 1.3 k dispozici.
- Ventilační otvory dostupné ve stříbrné nebo zlaté barvě, 1 řada.
- U dvoukřídlových dveří je možná libovolná kombinace rozměrů křidel.
- Dvoukřídlové dveře nejsou k dispozici s magnetickým zámkem.
- Pasivní křídlo ve velikostech "60" až "100".
- Dvojitá bezpolodrážková křídla jsou vybavena dvěma aktivními a pasivními křídly v rozměrech 60-100.
- Závěsy PRIME nebo 3D závěsy - přibalené k zárubni.

### PŘÍPLATKY

- rozměr "100"
- výška křídla "220"
- výplň dutinková dřevotřísková deska
- povrch přír. dýha Dub Satin Bílá
- povrch přír. dýha Select Černá
- podřez, ventilační otvory 1 řada - ventilační otvory 2 řady (pouze pro modely 1.1, 1.2, 1.3)
- akustický padací prah
- **AKCE** - akustický balíček
- kulaté okénko - nerezová ocel - model 1.1, 7.1
- černé kulaté okénko
- zrcadlo na obou stranách
- zrcadlo na jedné straně
- černý zámek a černé čepové závěsy
- magnetický zámek s čelem z nerezové oceli
- černý magnetický zámek a černé čepové závěsy v polodrážkových dveřích.
- magnetický zámek černý nebo bílý na polodrážkových dveřích.
- zlatý magnetický zámek
- bezpolodrážkové křídla, třetí 3D závěs, stříbrná, bílá, černá (příplatek k ceně zárubně)
- bezpolodrážkové křídla třetí závěs 3D barva zlatá (příplatek k ceně zárubně)
- bezpolodrážkové křídla 3D závěsy ve zlaté barvě (příplatek k ceně zárubně)
- reverzní polodrážka - příplatek k ceně křídla
- reverzní polodrážka - třetí závěs 3D, bílý, černý (příplatek k ceně zárubně)
- reverzní polodrážka - třetí 3D závěs, stříbrná barva (příplatek k ceně zárubně)
- reverzní polodrážka - třetí závěs 3D, barva zlatá (příplatek k ceně zárubně)
- reverzní polodrážka - třetí závěs 3D, barva zlatá (příplatek k ceně zárubně)
- posuvná křídla - podélné madlo
- posuvná křídla - hákový zámek s bočními madly
- investiční balíček (příplatek k zárubni)
- investiční balíček (příplatek ke křídlu)
- klika s rozetou

(str. 222)



TŘÍDA 3

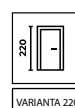

VARIANTA 220

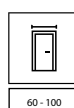

60 - 100

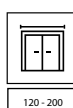

120 - 200

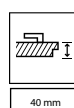

40 mm

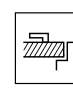
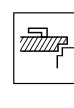
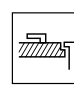
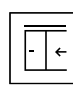

AKUSTICKÝ BALÍČEK



Natura VECTOR W, Dub Winchester, klika ELEGANTO černá



DÝHA  
V PŘÍRODNÍM  
PROVEDENÍ



DETAILY  
JSOU DŮLEŽITÉ



EKOLOGICKÉ  
LAKY NA VODNÍ BÁZI

NOVINKA

NOVINKA



model J



model K



model L



klika ELEGANTO

NOVINKA



model U



model V



model W

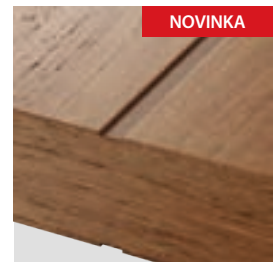

NOVINKA

detail frézování - viditelná struktura  
přírodního Dubu, široké frézování

NOVINKA

NOVINKA



model B



model E



model F



model G



detail frézování - viditelná přírodní  
struktura Dubu, úzké frézování

## BARVY

### Přírodní dýha Dub Satin ♥♥♥♥♥◇◇



### Přírodní dýha ♥♥♥♥♥◇◇



Specifikem přírodní dýhy je možnost výskytu rozdílů ve struktuře a zbarvení. Tyto rozdíly nemohou být důvodem k podání reklamacce.

**K** Osvobodte svou představivost! Máte nápad na svůj vlastní model? Můžete provádět libovolné frézování s PORTA KONTRAKT..

## TECHNICKÉ INFORMACE

### KONSTRUKCE KŘÍDLA

Výplň křídla tvoří stabilizační vložka vyztužená vnitřním rámem. Výplň z dutinkové dřevotřískové desky za příplatek. Příprava ke zkrácení maximálně 60 mm. Výška "220" zahrnuje dřevotřískovou výplň a tři závěsy. S variantou „zesílení pro samozavírač“, jsou vyžadovány 3 závěsy.

### PROVEDENÍ

Celek je obložen deskou polepenou vysoce kvalitním přírodním dýhou. Povrch křídla je chráněn ekologickými laky na vodní bázi.

### PŘÍSLUŠENSTVÍ

- Polodrážkové dveře: tři čepové závěsy standard nebo PRIME
- Bezpolodrážkové dveře, s reverzním falcem: dva 3D závěsy
- Zámek: s běžným klíčem, s koupelnovým zámkem nebo upravený pro cylindrickou vložku
- Kulaté madlo (pro posuvné dveře)

**ZÁRUBNĚ** viz str. 198 – 216.

### Doporučené polodrážkové zárubně:

- PORTA SYSTEM
- OCELOVÉ

### Doporučené bezpolodrážkové zárubně:

- PORTA SYSTEM ELEGANCE
- PORTA SYSTEM ELEGANCE 90 stupňů

### Doporučené zárubně s reverzní polodrážkou:

- PORTA SYSTEM s reverzní polodrážkou

### POZNÁMKY

- Norma PN EN 14351-2:2018-12.
- Dvoukřídlé dveře nejsou k dispozici s magnetickým zámkem.
- Pasivní křídlo (nadstavec) ve velikostech "30", "40", "50" bez frézování.
- Pasivní křídlo ve velikostech "60" až "100". Modely J, K, L nejsou dostupné ve verzi s pasivním křídlem.

- Dvojitá bezpolodrážková křídla jsou vybavena dvěma aktivními a pasivními křídly v rozměrech 60-100.
- Model E má dýhu s vodorovnou strukturou, ostatní modely svislou.
- Model W není k dispozici ve velikosti „60“.
- Závěsy PRIME nebo 3D závěsy - přibalené k zárubni.

### PŘÍPLATKY

- rozměr "100"
- pokrytí přír. dýhou. Dub Satin Bílá
- výška křídla "220"
- výplň dutinková dřevotřísková deska
- ventilační podřez
- akustický padací prah
- **AKCE** - akustický balíček
- černý zámek a černé čepové závěsy
- magnetický zámek s čelem z nerezové oceli
- černý magnetický zámek a černé čepové závěsy v polodrážkových dveřích.
- magnetický zámek černý nebo bílý na polodrážkových dveřích.
- zlatý magnetický zámek
- bezpolodrážkové křídla, třetí 3D závěs, stříbrná, bílá, černá (příplatek k ceně zárub.)
- bezpolodrážkové křídla třetí závěs 3D barva zlatá (příplatek k ceně zárub.)
- bezpolodrážkové křídla 3D závěsy ve zlaté barvě (příplatek k ceně zárub.)
- reverzní polodrážka - příplatek k ceně křídla
- reverzní polodrážka - třetí závěs 3D, bílý, černý (příplatek k ceně zárubně)
- reverzní polodrážka - třetí 3D závěs, stříbrná barva (příplatek k ceně zárubně)
- reverzní polodrážka - třetí závěs 3D, barva zlatá (příplatek k ceně zárubně)
- reverzní polodrážka - třetí závěs 3D, barva zlatá (příplatek k ceně zárubně)
- zesílení pod samozavírač - nutný 3. závěs
- posuvná křídla - podélné madlo
- posuvná křídla - hákový zámek s bočními madly
- klika s rozetou

(str. 222)

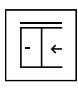
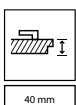
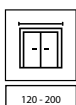
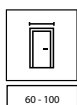
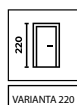



Natura LINE E2, Nero, klika ELEGANTO stříbrná



DÝHA  
V PŘÍRODNÍM  
PROVEDENÍ



DETAILY  
JSOU DŮLEŽITÉ



EKOLOGICKÉ  
LAKY NA VODNÍ BÁZI

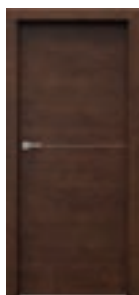

model F.1



model A.1



model B.1

**NOVINKA**

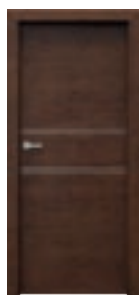

model C.2

**NOVINKA**

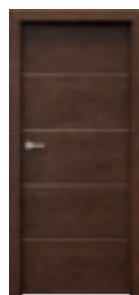

model E.2

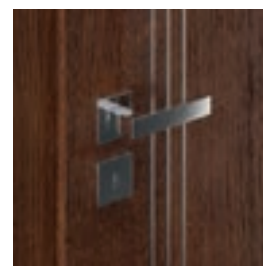

klika ELEGANTO

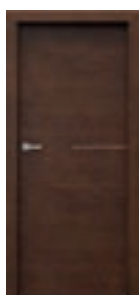

model G.1

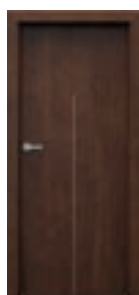

model H.1



model I.1

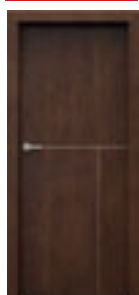

model L.1

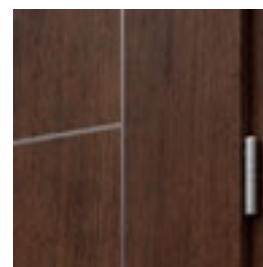

stříbrná intarzie, závěs PRIME,  
**NOVINKA:** k dispozici také zlatá  
a černá intarzie

## BARVY NATURA LINE

### Přírodní dýha Dub Satin ♥♥♥♥♥



### Přírodní dýha Select ♥♥♥♥♥

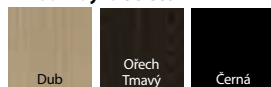

### Přírodní dýha Dub ♥♥♥♥♥



Specifikem přírodní dýhy je možnost výskytu rozdíků ve struktuře a zbarvení. Tyto rozdíly nemohou být důvodem k podání reklamace.

**K** Osvobodte svou představivost! Máte nápad na svůj vlastní model? Můžete provádět libovolné frézování s PORTA KONTRAKT.

## TECHNICKÉ INFORMACE

### KONSTRUKCE KŘÍDLA

Výplň křídla tvoří stabilizační vložka vyztužená vnitřním rámem. Výplň z dutinkové dřevotřískové desky za příplatek. Příprava ke zkrácení maximálně 60 mm. Výška "220" zahrnuje dřevotřískovou výplň a tři závěsy. U možnosti "zesílení pro samozavírač dveří" je vyžadován 3. závěs.

### PROVEDENÍ

Celek je obložen deskou polepenou vysoce kvalitním přírodním dřívem. Povrch křídla je chráněn ekologickými laky na vodní bázi. Křídla jsou doplněna 6 mm širokými hliníkovými intarziemi ve stříbrné, zlaté nebo černé barvě.

### PŘÍSLUŠENSTVÍ

- Polodrážkové dveře: tři čepové závěsy standard nebo PRIME
- Bezpolodrážkové a reverzní dveře: dva 3D panty
- Zámek: s běžným klíčem, s koupelnovým zámkem nebo upravený pro cylindrickou vložku
- Kulaté madlo (pro posuvné dveře)

### ZÁRUBNĚ viz str. 198 – 216.

#### Doporučené polodrážkové zárubně:

- PORTA SYSTEM
- OCELOVÉ

#### Doporučené bezpolodrážkové zárubně:

- PORTA SYSTEM ELEGANCE
- PORTA SYSTEM ELEGANCE 90 stupňů

#### Doporučené zárubně s reverzní polodrážkou:

- PORTA SYSTEM s reverzní polodrážkou

### POZNÁMKY

- Norma PN EN 14351-2:2018-12.
- U dvoukřídých dveří je možná libovolná kombinace rozměrů křídel.
- Dvoukřídle dveře nejsou k dispozici s magnetickým zámkem.

- Pasivní křídlo ve velikostech "60" až "100".
- Dvojité bezpolodrážkové křídla jsou vybavena dvěma aktivními a pasivními křídly v rozměrech 60-100.
- Závěsy PRIME nebo 3D závěsy - přibalené k zárubni.

### PŘÍPLATKY

- rozměr "100"
- výška křídla "220"
- výplň dutinková dřevotřísková deska
- povrch přír. dýha Dub Satin Bílá
- povrch přír. dýha Select Černá
- ventilační podřez
- akustický padací prah
- **AKCE** - akustický balíček
- černý zámek a černé čepové závěsy
- magnetický zámek s čelem z nerezové oceli
- černý magnetický zámek a černé čepové závěsy v polodrážkových dveřích.
- magnetický zámek černý nebo bílý na polodrážkových dveřích.
- zlatý magnetický zámek
- bezpolodrážkové křídla, třetí 3D závěs, stříbrná, bílá, černá (příplatek k ceně zárub.)
- bezpolodrážkové křídla třetí závěs 3D barva zlatá (příplatek k ceně zárub.)
- bezpolodrážkové křídla 3D závěsy ve zlaté barvě (příplatek k ceně zárub.)
- posuvná křídla - podélné madlo
- posuvná křídla - hákový zámek s bočními madly
- reverzní polodrážka - příplatek k ceně křídla
- reverzní polodrážka - třetí závěs 3D, bílý, černý (příplatek k ceně zárubně)
- reverzní polodrážka - třetí 3D závěs, stříbrná barva (příplatek k ceně zárubně)
- reverzní polodrážka - třetí závěs 3D, barva zlatá (příplatek k ceně zárubně)
- reverzní polodrážka - třetí závěs 3D, barva zlatá (příplatek k ceně zárubně)
- zesílení pod samozavírač - nutný 3. závěs
- klika s rozetou

(str. 222)

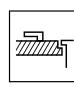
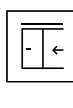
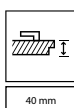
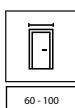
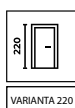



Natura LOFT 1.1, Dub 1, dýha - proužek, klika ELEGANTO černá



DÝHA  
V PŘÍRODNÍM  
PROVEDENÍ



DETAILY  
JSOU DŮLEŽITÉ



EKOLOGICKÉ  
LAKY NA VODNÍ BÁZI



model 1.1, Dub 1,  
uspořádání dýhy - květina



model 1.1, Dub 1, uspořádání  
dýhy - pruhované

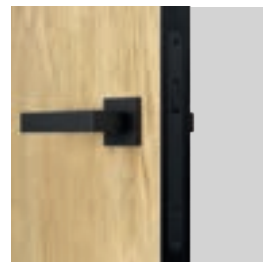

klika ELEGANTO

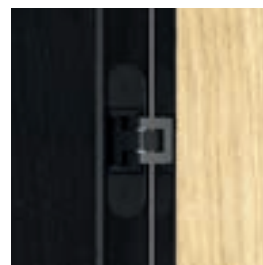

3D závěsy v barvě zárubně



model 1.1, Jasan



model 1.1, Ořech

## BARVY

### Přírodní dýha ♥♥♥♥◇◇

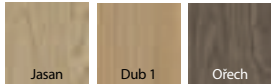

Dýhy jsou k dispozici v uspořádání květina.  
Dýha Dub 1 dostupná také v pruhované verzi.

Specifikem přírodní dýhy je možnost výskytu rozdílů ve struktuře a zbarvení.  
Tyto rozdíly nemohou být důvodem k podání reklamace.

## BARVY ZÁRUBNÍ

### Přírodní dýha Select ♥♥♥♥◇◇



Černá

## TECHNICKÉ INFORMACE

### KONSTRUKCE KŘÍDLA

Výplň tvoří voštinová nebo dřevotřísková dutinková deska vyztužená vnitřním rámem (volitelně za příplatek). Výplň dutinkovou deskou obsahuje přípravu ke zkrácení ve standardu. U varianty velikosti "100" je nutný třetí závěs.

### PROVEDENÍ

Celek je pokryt deskou s přírodní dýhou. Hrana v černé barvě Dýha Natural Select. Charakteristickou vlastností kolekce je použití hrany (bočních strana křídla) v černé barvě a černých doplňků.

### PŘÍSLUŠENSTVÍ

- Dva 3D závěsy – černé
- Magnetický zámek s čelem v barvě hrany křídla – Černá

### ZÁRUBENÍ viz str. 198 – 216.

#### Doporučené bezpolodrážkové zárubně:

- PORTA SYSTEM ELEGANCE v černé barvě
- PORTA SYSTEM ELEGANCE 90 stupňů v černé barvě

#### Doporučené zárubně s reverzní polodrážkou:

- PORTA SYSTEM s reverzní polodrážkou v černé barvě

### POZNÁMKY

- Norma PN EN 14351-2:2018-12.
- 3D panty – přibaleno k zárubni.

### PŘÍPLATKY

- rozměr "100"
- výplň dutinková dřevotřísková deska
- ventilační podřez
- akustický padací prah
- **AKCE** - akustický balíček
- bezpolodrážkové křídla, třetí 3D závěs (příplatek k ceně zárub.)
- reverzní polodrážka - příplatek k ceně křídla
- reverzní polodrážka - třetí závěs 3D (příplatek k ceně zárubně)
- klika s rozetou

(str. 222)

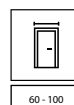

60 - 100

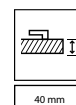

40 mm



AKUSTICKÝ  
BALÍČEK



Natura OSLO 2, Dub 1, klika FIORO černá



DÝHA  
V PŘÍRODNÍM  
PROVEDENÍ



DETAILY  
JSOU DŮLEŽITÉ



EKOLOGICKÉ  
LAKY NA VODNÍ BÁZI



model 1



model 2



model 3

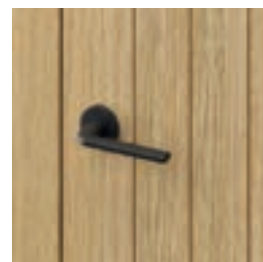

klika FIORO

detail frézování - viditelná struktura  
přírodního Dubu

model 1



model 2



model 3



## BARVY

### Přírodní dýha Dub Satin ♥♥♥♥♥



Dub Bílý

### Přírodní dýha ♥♥♥♥♥



Dub 1

Specifikem přírodní dýhy je možnost výskytu rozdíků ve struktuře a zbarvení. Tyto rozdíly nemohou být důvodem k podání reklamacce.

## TECHNICKÉ INFORMACE

### KONSTRUKCE KŘÍDLA

Výplň křídla tvoří stabilizační vložka vyztužená vnitřním rámem. Výplň z dutinkové dřevotřískové desky za příplatek. Příprava ke zkrácení maximálně 60 mm. Výška "220" zahrnuje dřevotřískovou výplň a tři závěsy. Při volbě "zesílení pod samozavírač a velikosti "100" je vyžadován 3. závěs.

### PROVEDENÍ

Celek je obložen deskou polepenou vysoce kvalitní přírodní dýhou. Povrch křídla je chráněn ekologickými laky na vodní bázi.

### PŘÍSLUŠENSTVÍ

- Polodrážkové dveře: dva nebo tři čepové závěsy standard nebo PRIME
- Bezpolodrážkové a reverzní dveře: dva 3D panty
- Zámek: s běžným klíčem, s koupelnovým zámkem nebo upravený pro cylindrickou vložku
- Kulaté madlo (pro posuvné dveře)

### ZÁRUBNĚ viz str. 198 – 216.

#### Doporučené polodrážkové zárubně:

- PORTA SYSTEM

#### Doporučené bezpolodrážkové zárubně:

- PORTA SYSTEM ELEGANCE
- PORTA SYSTEM ELEGANCE 90 stupňů

#### Doporučené zárubně s reverzní polodrážkou:

- PORTA SYSTEM s reverzní polodrážkou

### POZNÁMKY

- Norma PN EN 14351-2:2018-12.
- U dvoukřídlových dveří je možná libovolná kombinace rozměrů křídel.
- Dvoukřídlové dveře nejsou k dispozici s magnetickým zámkem.
- Pasivní křídlo ve velikostech "60" až "100".
- Dvojitá bezpolodrážková křídla jsou vybavena dvěma aktivními a pasivními křídly v rozměrech 60-100.
- Závěsy PRIME nebo 3D závěsy - přibalené k zárubni.

### PŘÍPLATKY

- rozměr "100"
- výška křídla "220"
- výplň dutinková dřevotřísková deska
- ventilační podřez
- akustický padací prah
- **AKCE** - akustický balíček
- černý zámek a černé čepové závěsy
- magnetický zámek s čelem z nerezové oceli
- černý magnetický zámek a černé čepové závěsy v polodrážkových dveřích.
- magnetický zámek černý nebo bílý na polodrážkových dveřích.
- zlatý magnetický zámek
- bezpolodrážkové křídla, třetí 3D závěs, stříbrná, bílá, černá (příplatek k ceně zárubně)
- bezpolodrážkové křídla třetí závěs 3D barva zlatá (příplatek k ceně zárubně)
- bezpolodrážkové křídla 3D závěsy ve zlaté barvě (příplatek k ceně zárubně)
- reverzní polodrážka - příplatek k ceně křídla
- reverzní polodrážka - třetí závěs 3D, bílý, černý (příplatek k ceně zárubně)
- reverzní polodrážka - třetí 3D závěs, stříbrná barva (příplatek k ceně zárubně)
- reverzní polodrážka - třetí závěs 3D, barva zlatá (příplatek k ceně zárubně)
- reverzní polodrážka - třetí závěs 3D, barva zlatá (příplatek k ceně zárubně)
- posuvná křídla - podélné madlo
- posuvná křídla - hákový zámek s bočními madly
- zesílení pod samozavírač - nutný 3. závěs
- klika s rozetou

(str. 222)

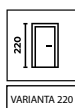

VARIANTA 220

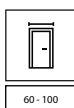

60 - 100

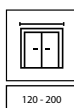

120 - 200

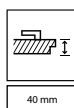

40 mm

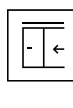

AKUSTICKÝ BALÍČEK



Natura GRANDE B.3, Černá, klika FIUMO zláta



DÝHA  
V PŘÍRODNÍM  
PROVEDENÍ



EKOLOGICKÉ  
LAKY NA VODNÍ BÁZI



BEZPEČNÉ  
LAMINOVANÉ  
SKLO



model A.0



model A.1



model B.0



model B.3



klika FIUMO



dveře s prosklením



model C.0



model C.1



model D.0



model D.1

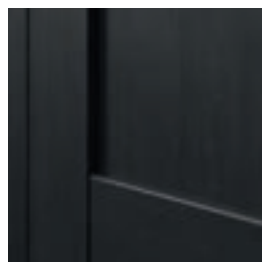

plochý panel

## BARVY

### Přírodní dýha Dub Satin ♥♥♥♥◇◇



### Přírodní dýha Select ♥♥♥♥◇◇

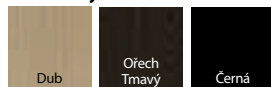

### Přírodní dýha ♥♥♥♥◇◇



Specifikem přírodní dýhy je možnost výskytu rozdílů ve struktuře a zbarvení. Tyto rozdílly nemohou být důvodem k podání reklamace.

## TECHNICKÉ INFORMACE

### KONSTRUKCE KŘÍDLA

Konstrukce rámová-panelová. V závislosti na provedení se křídla skládají z vodorovného matného vrstveného skla o tloušťce 6 mm. Panely o tloušťce 6 mm, u modelu A.0 12 mm. Příprava pro zkrácení max. 60 mm. Pro variantu šířky „100“ jsou vyžadovány 3 závěsy.

### PROVEDENÍ

Model A.1 se zrcadlem na jedné nebo dvou stranách. Při výběru křídla se zrcadlem na jedné straně je na druhé straně plochý panel. Možnost výměny skla za 6 mm čiré tvrzené sklo nebo u modelu A.1 za 6 mm rýhované sklo za příplatek.

### PŘÍSLUŠENSTVÍ

- Polodrážkové dveře: tři čepové závěsy standard nebo PRIME
- Bezpolodrážkové a reverzní dveře: dva 3D panty
- Zámek: s běžným klíčem, s koupelnovým zámekem nebo upravený pro cylindrickou vložku
- Kulaté madlo (pro posuvné dveře)

### ZÁRUBNĚ viz str. 198 – 216.

#### Doporučené polodrážkové zárubně:

- PORTA SYSTEM

#### Doporučené bezpolodrážkové zárubně:

- PORTA SYSTEM ELEGANCE
- PORTA SYSTEM ELEGANCE 90 stupňů

#### Doporučené zárubně s reverzní polodrážkou:

- PORTA SYSTEM s reverzní polodrážkou

### POZNÁMKY

- Norma PN EN 14351-2:2018-12.
- U dvoukřídlých dveří je možná libovolná kombinace rozměrů křídel.
- Dvoukřídlé dveře nejsou k dispozici s magnetickým zámekem.
- Pasivní křídlo ve velikostech "60" až "100".
- Dvojitá bezpolodrážková křídla jsou vybavena dvěma aktivními a pasivními křídly v rozměrech 60-100.
- Závěsy PRIME nebo 3D závěsy - přibalené k zárubni.

### PŘÍPLATKY

- rozměr "100"
- drážkované sklo - model A.1
- průhledné sklo bez příplatku
- povrch přír. dýha Dub Satin Bílá
- povrch přír. dýha Select Černá
- ventilační podřez
- černý zámek a černé čepové závěsy
- magnetický zámek s čelem z nerezové oceli
- černý magnetický zámek a černé čepové závěsy v polodrážkových dveřích.
- magnetický zámek černý nebo bílý na polodrážkových dveřích.
- zlatý magnetický zámek
- bezpolodrážkové křídla, třetí 3D závěs, stříbrná, bílá, černá (příplatek k ceně zárub.)
- bezpolodrážkové křídla třetí závěs 3D barva zlatá (příplatek k ceně zárub.)
- bezpolodrážkové křídla 3D závěsy ve zlaté barvě (příplatek k ceně zárub.)
- reverzní polodrážka - příplatek k ceně křídla
- reverzní polodrážka - třetí závěs 3D, bílý, černý (příplatek k ceně zárubně)
- reverzní polodrážka - třetí 3D závěs, stříbrná barva (příplatek k ceně zárubně)
- reverzní polodrážka - třetí závěs 3D, barva zlatá (příplatek k ceně zárubně)
- reverzní polodrážka - třetí závěs 3D, barva zlatá (příplatek k ceně zárubně)
- posuvná křídla - podélné madlo
- posuvná křídla - hákový zámek s bočními madly
- klíka s rozetou (str. 222)

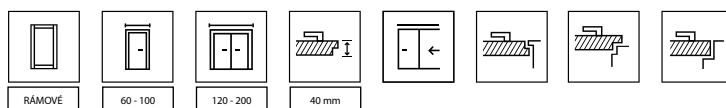



Natura SPACE G.1 s černým sklem, Hnědý Dub, klika LAGO černá



DÝHA  
V PŘÍRODNÍM  
PROVEDENÍ



EKOLOGICKÉ  
LAKY NA VODNÍ BÁZI



model G.1  
dispozicí je také  
černé sklo



model F.1



model H.1

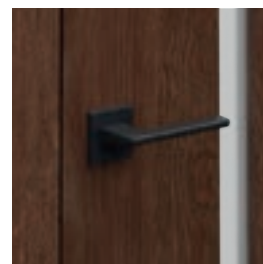

klika LAGO

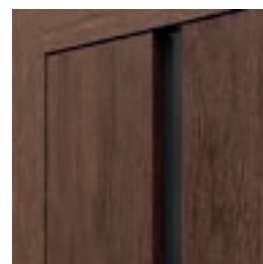

dveře s černým sklem

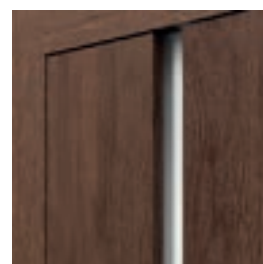

dveře s matným sklem

## BARVY

### Přírodní dýha Dub Satin ♥♥♥♥◇◇

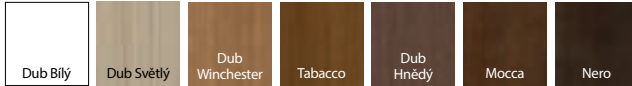

### Přírodní dýha Select ♥♥♥♥◇◇



### Přírodní dýha ♥♥♥♥◇◇



Specifikem přírodní dýhy je možnost výskytu rozdíků ve struktuře a zbarvení. Tyto rozdíly nemohou být důvodem k podání reklamace.

## TECHNICKÉ INFORMACE

### KONSTRUKCE KŘÍDLA

Konstrukce je vyrobena z lepeného jehličnatého dřeva. Výplň křídla je vyrobena z dutinové dřevotřískové desky. Křídla se skládají z vnitřních rámu potažených přírodní dýhou. Díky použité technologii se křídlo vyznačuje vysokou odolností proti deformaci.

### PROVEDENÍ

Povrch křídla je chráněn ekologickými laky na vodní bázi, dýhami ze skupin: Select, Přírodní Dub, Satin (s výj.). Bílé jsou tvrzené UV technologií (polomatné). Modely s 8mm tvrzeným matným sklem. Model G.1 lze objednat s černým laminovaným bezpečnostním sklem (volitelně za příplatek).

### PŘÍSLUŠENSTVÍ

- Polodrážkové dveře: tři čepové závěsy standard nebo PRIME
- Bezpolodrážkové dveře, s reverzním falcem: dva 3D závěsy
- Zámek: s běžným klíčem, s koupelnovým zámkem nebo upravený pro cylindrickou vložku

### ZÁRUBNĚ viz str. 198 – 216.

#### Doporučené polodrážkové zárubně:

- PORTA SYSTEM
- OCELOVÉ

#### Doporučené bezpolodrážkové zárubně:

- PORTA SYSTEM ELEGANCE
- PORTA SYSTEM ELEGANCE 90 stupňů

#### Doporučené zárubně s reverzní polodrážkou:

- PORTA SYSTEM s reverzní polodrážkou

### POZNÁMKY

- Norma PN EN 14351-2:2018-12.
- Ventilační otvory dostupné ve stříbrné nebo zlaté barvě, 1 řada (model F.1, G.1).
- U dvoukřídlých dveří je možná libovolná kombinace rozměrů křídel.
- Dvoukřídlé dveře nejsou k dispozici s magnetickým zámkem.
- Pasivní křídlo ve velikostech "60" až "100".
- Dvojitá bezpolodrážková křídla jsou vybavena dvěma aktivními a pasivními křídly v rozměrech 60-100.
- Závěsy PRIME nebo 3D závěsy - přibalené k zárubni.

### PŘÍPLATKY

- rozměr "100"
- povrch přír. dýha Dub Satin Bílá
- ventilační otvory (model F.1, G.1)
- černé sklo - model G.1
- černý zámek a černé čepové závěsy
- magnetický zámek s čelem z nerezové oceli
- černý magnetický zámek a černé čepové závěsy v polodrážkových dveřích.
- magnetický zámek černý nebo bílý na polodrážkových dveřích.
- zlatý magnetický zámek
- bezpolodrážkové křídla, třetí 3D závěs, stříbrná, bílá, černá (příplatek k ceně zárub.)
- bezpolodrážkové křídla třetí závěs 3D barva zlatá (příplatek k ceně zárub.)
- bezpolodrážkové křídla 3D závěsy ve zlaté barvě (příplatek k ceně zárub.)
- reverzní polodrážka - příplatek k ceně křídla
- reverzní polodrážka - třetí závěs 3D, bílý, černý (příplatek k ceně zárubně)
- reverzní polodrážka - třetí 3D závěs, stříbrná barva (příplatek k ceně zárubně)
- reverzní polodrážka - třetí závěs 3D, barva zlatá (příplatek k ceně zárubně)
- posuvná křídla - podélné madlo
- posuvná křídla - hákový zámek s bočními madly
- klika s rozetou

(str. 222)

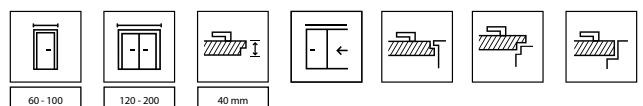



Natura KONCEPT C.6, Dub, klika FIUMO stříbrná



DÝHA  
V PŘÍRODNÍM  
PROVEDENÍ



EKOLOGICKÉ  
LAKY NA VODNÍ BÁZI



model A.0

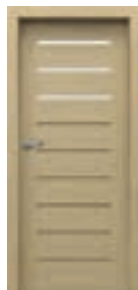

model A.3

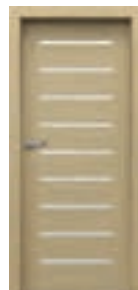

model A.9



klika FIUMO



model C.0



model C.2



model C.4



model C.6



matné sklo – model A.9



model K.0



model K.1



model K.2



model K.3

## BARVY

### Přírodní dýha Dub Satin ♥♥♥♥◇◇



### Přírodní dýha Select ♥♥♥♥◇◇



### Přírodní dýha ♥♥♥♥◇◇



Specifikem přírodní dýhy je možnost výskytu rozdílů ve struktuře a zbarvení. Tyto rozdíly nemohou být důvodem k podání reklamace.

## TECHNICKÉ INFORMACE

### KONSTRUKCE KŘÍDLA

Konstrukce je vyrobena z lepeného jehličnatého dřeva a MDF desky. Díky použité technologii se křídlo vyznačuje vysokou odolností proti deformaci. Příprava ke zkrácení maximálně 60 mm.

### PROVEDENÍ

Celek je pokryt přírodní dýhou. Povrch křídla je chráněn ekologickými laky na vodní bázi, dýhami ze skupin: Select, Přírodní Dub, Satin (s výj. Bílé) jsou tvrzené UV technologií (polomatné). Matné tvrzené sklo.

### PŘÍSLUŠENSTVÍ

- Polodrážkové dveře: tři čepové závěsy standard nebo PRIME
- Bezpolodrážkové dveře, s reverzním řalcem: dva 3D závěsy
- Zámek: s běžným klíčem, s koupelnovým zámkem nebo upravený pro cylindrickou vložku
- Kulaté madlo (pro posuvné dveře)

### ZÁRUBNĚ viz str. 198 – 216.

#### Doporučené polodrážkové zárubně:

- PORTA SYSTEM

#### Doporučené bezpolodrážkové zárubně:

- PORTA SYSTEM ELEGANCE
- PORTA SYSTEM ELEGANCE 90 stupňů

#### Doporučené zárubně s reverzní polodrážkou:

- PORTA SYSTEM s reverzní polodrážkou

### POZNÁMKY

- Norma PN EN 14351-2:2018-12.
- Ventilací otvory dostupné ve stříbrné nebo zlaté barvě, 1 řada.
- U dvoukřídlových dveří je možná libovolná kombinace rozměrů křídel.
- Dvoukřídlové dveře nejsou k dispozici s magnetickým zámkem.
- Pasivní křídlo ve velikostech "60" až "100".
- Dvojitá bezpolodrážková křídla jsou vybavena dvěma aktivními a pasivními křídly v rozměrech 60-100.
- Závěsy PRIME nebo 3D závěsy - přibalené k zárubni.

### PŘÍPLATKY

- rozměr "100"
- povrch přír. dýha Dub Satin Bílá
- podřez, ventilační otvory
- černý zámek a černé čepové závěsy
- magnetický zámek s čelem z nerezové oceli
- černý magnetický zámek a černé čepové závěsy v polodrážkových dveřích.
- magnetický zámek černý nebo bílý na polodrážkových dveřích.
- zlatý magnetický zámek
- bezpolodrážkové křídla, třetí 3D závěs, stříbrná, bílá, černá (příplatek k ceně zárub.)
- bezpolodrážkové křídla třetí závěs 3D barva zlatá (příplatek k ceně zárub.)
- bezpolodrážkové křídla 3D závěsy ve zlaté barvě (příplatek k ceně zárub.)
- reverzní polodrážka - příplatek k ceně křídla
- reverzní polodrážka - třetí závěs 3D, bílý, černý (příplatek k ceně zárubně)
- reverzní polodrážka - třetí 3D závěs, stříbrná barva (příplatek k ceně zárubně)
- reverzní polodrážka - třetí závěs 3D, barva zlatá (příplatek k ceně zárubně)
- reverzní polodrážka - třetí závěs 3D, barva zlatá (příplatek k ceně zárubně)
- posuvná křídla - podélné madlo
- posuvná křídla - hákový zámek s bočními madly
- klika s rozetou

(str. 222)

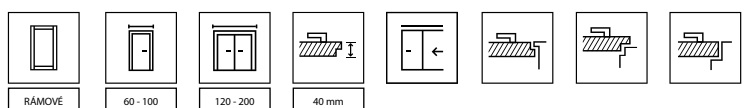



SEVILLA plné, Dub Bílý, klika FIORO černá



DÝHA  
V PŘÍRODNÍM  
PROVEDENÍ



DETAILY  
JSOU DŮLEŽITÉ



EKOLOGICKÉ  
LAKY NA VODNÍ BÁZI



model plný



model se sklem



boční panel I



boční panel J

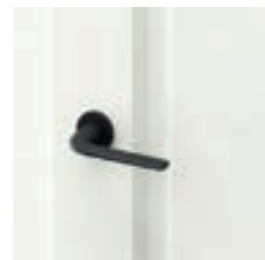

klika FIORO



profil panelu



## BARVY

### Přírodní dýha Dub Satin ♥♥♥♥♥

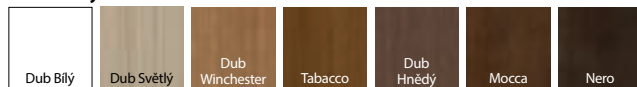

### Přírodní dýha ♥♥♥♥♥



Specifikem přírodní dýhy je možnost výskytu rozdílů ve struktuře a zbarvení. Tyto rozdíly nemohou být důvodem k podání reklamace.

## TECHNICKÉ INFORMACE

### KONSTRUKCE KŘÍDLA

Konstrukce je vyrobena z lepeného jehličnatého dřeva a MDF desky. Díky použité technologii se křídlo vyznačuje vysokou odolností proti deformaci. Příprava ke zkrácení maximálně 60 mm. Křídlo s ventilačním podřezem - zkrácení do 40 mm.

### PROVEDENÍ

Celek je pokryt přírodní dýhou. Povrch křídla je chráněn ekologickými laky na vodní bázi, dýhami ze skupiny: Dub přírodní, Satin (s výj. Bílé) jsou tvrzené UV technologií (polomatné). Dveře jsou dostupné i v nelakovaném provedení za cenu standardního výrobku. Sklo "chinchilla" nebo tvrzené matné sklo. Lze vyrobit se zrcadlem na jedné straně (na druhé straně je panel).

### PŘÍSLUŠENSTVÍ

- Polodrážkové dveře: tři čepové závěsy standard nebo PRIME
- Bezpolodrážkové dveře, s reverzním falcem: dva 3D závěsy
- Zámek: s běžným klíčem, s koupelnovým zámkem nebo upravený pro cylindrickou vložku
- Kulaté madlo (pro posuvné dveře)
- Těsnění pro upevnění skla

### ZÁRUBNĚ viz str. 198 – 216.

#### Doporučené polodrážkové zárubně:

- PORTA SYSTEM

#### Doporučené bezpolodrážkové zárubně:

- PORTA SYSTEM ELEGANCE
- PORTA SYSTEM ELEGANCE 90 stupňů

#### Doporučené zárubně s reverzní polodrážkou:

- PORTA SYSTEM s reverzní polodrážkou

### POZNÁMKY

- Norma PN EN 14351-2:2018-12.
- Ventilační otvory dostupné ve stříbrné nebo zlaté barvě, 1 řada.
- U dvoukřídlých dveří je možná libovolná kombinace rozměrů křídel.
- Dvoukřídlé dveře nejsou k dispozici s magnetickým zámkem.
- Pasivní křídlo ve velikostech "60" až "100" nebo ve velikosti "40" (tzv. obložka).
- Dvojitá bezpolodrážková křídla jsou vybavena dvěma aktivními a pasivními křídly v rozměrech 60-100.
- Závěsy PRIME nebo 3D závěsy - přibalené k zárubni.

### PŘÍPLATKY

- rozměr "100"
- povrch přír. dýha Dub Satin Bílá
- ventilační podřez, zkrácení nebo otvory
- zrcadlo na jedné straně
- černý zámek a černé čepové závěsy
- magnetický zámek s čelem z nerezové oceli
- černý magnetický zámek a černé čepové závěsy v polodrážkových dveřích.
- magnetický zámek černý nebo bílý na polodrážkových dveřích.
- zlatý magnetický zámek
- Klepačka do dvoukřídlých dveří
- bezpolodrážkové křídla, třetí 3D závěs, stříbrná, bílá, černá (příplatek k ceně zárub.)
- bezpolodrážkové křídla třetí závěs 3D barva zlatá (příplatek k ceně zárub.)
- bezpolodrážkové křídla 3D závěsy ve zlaté barvě (příplatek k ceně zárub.)
- reverzní polodrážka - příplatek k ceně křídla
- reverzní polodrážka - třetí závěs 3D, bílý, černý (příplatek k ceně zárubně)
- reverzní polodrážka - třetí 3D závěs, stříbrná barva (příplatek k ceně zárubně)
- reverzní polodrážka - třetí závěs 3D, barva zlatá (příplatek k ceně zárubně)
- reverzní polodrážka - třetí závěs 3D, barva zlatá (příplatek k ceně zárubně)
- posuvná křídla - podélné madlo
- posuvná křídla - hákový zámek s bočními madly
- klika s rozetou

(str. 222)

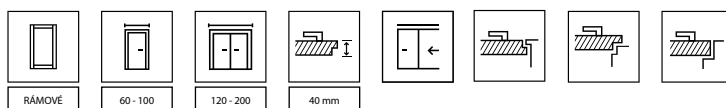



CORDOBA velká mřížka, boční panel K, Tabacco, klika FIORO stříbrná



DÝHA  
V PŘÍRODNÍM  
PROVEDENÍ



DETAILY  
JSOU DŮLEŽITÉ



EKOLOGICKÉ  
LAKY NA VODNÍ BÁZI



CORDOBA  
plně



CORDOBA  
malé okno



CORDOBA  
mřížka



CORDOBA  
velká mřížka

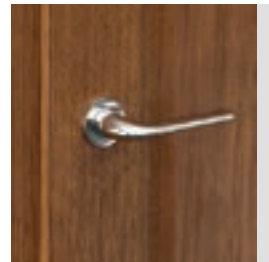

klika FIORO



CORDOBA  
minimalistický rám 20°



MADRID  
plně



MADRID  
malé okno



MADRID  
mřížka



MADRID  
velká mřížka



MADRID  
dekorativní panelový profil  
a dekorativní tvarovaný rám

## BARVY

### Přírodní dýha Dub Satin ♥♥♥♥♥

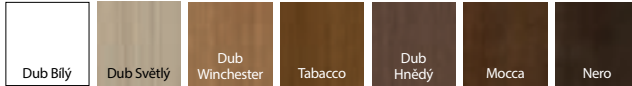

### Přírodní dýha ♥♥♥♥♥



k dispozici také  
v nelakované verzi

Specifikem přírodní dýhy je možnost výskytu rozdílu ve struktuře a zbarvení. Tyto rozdíly nemohou být důvodem k podání reklamací.

## TECHNICKÉ INFORMACE

### KONSTRUKCE KŘÍDLA

Konstrukce je vyrobena z lepeného jehličnatého dřeva a MDF desky. Díky použité technologii se křídlo vyznačuje vysokou odolností proti deformaci. Rámy dveřních křídel Cordoba profilované pod úhlem 20°. Příprava ke zkrácení maximálně 60 mm. Křídlo s větrací mezerou - zkrácené na 40 mm.

### PROVEDENÍ

Celek je pokryt přírodní dýhou. Povrch křídla je chráněn ekologickými laky na vodní bázi, dýhami ze skupiny: Dub přírodní, Satin (s výj. Bílé) jsou tvrzené UV technologií (polomatné). Dveře jsou dostupné i v nelakované provedení za cenu standardního výrobku. Sklo "chinchilla" nebo tvrzené matné sklo.

### PŘÍSLUŠENSTVÍ

- Polodrážkové dveře: tři čepové závěsy standard nebo PRIME
- Bezpolodrážkové dveře, s reverzním falcem: dva 3D závěsy
- Zámek: s běžným klíčem, s koupelnovým zámkem nebo upravený pro cylindrickou vložku
- Kulaté madlo (pro posuvné dveře)
- Těsnění pro upevnění skla

### ZÁRUBNĚ viz str. 198 – 216.

#### Doporučené polodrážkové zárubně:

- PORTA SYSTEM

#### Doporučené bezpolodrážkové zárubně:

- PORTA SYSTEM ELEGANCE
- PORTA SYSTEM ELEGANCE 90 stupňů

#### Doporučené zárubně s reverzní polodrážkou:

- PORTA SYSTEM s reverzní polodrážkou

### POZNÁMKY

- Norma PN EN 14351-2:2018-12.
- Ventilací otvory dostupné ve stříbrné nebo zlaté barvě, 1 řada.
- U dvoukřídlých dveří je možná libovolná kombinace rozměrů křídel.
- Dvoukřídlé dveře nejsou k dispozici s magnetickým zámkem.
- Pasivní křídlo ve velikostech "60" až "100" nebo ve velikosti "40" (tzv. obložka).
- Dvojitá bezpolodrážková křídla jsou vybavena dvěma aktivními a pasivními křídly v rozměrech 60-100.
- Závěsy PRIME nebo 3D závěsy - přibalené k zárubni.

### PŘÍPLATKY

- rozměr "100"
- povrch přír. dýha Dub Satin Bílá
- ventilací podřez, zkrácení nebo otvory
- černý zámek a černé čepové závěsy
- magnetický zámek s čelem z nerezové oceli
- černý magnetický zámek a černé čepové závěsy v polodrážkových dveřích.
- magnetický zámek černý nebo bílý na polodrážkových dveřích.
- zlatý magnetický zámek
- Klepačka do dvoukřídlých dveří
- bezpolodrážkové křídla, třetí 3D závěs, stříbrná, bílá, černá (příplatek k ceně zárub.)
- bezpolodrážkové křídla třetí závěs 3D barva zlatá (příplatek k ceně zárub.)
- bezpolodrážkové křídla 3D závěsy ve zlaté barvě (příplatek k ceně zárub.)
- reverzní polodrážka - příplatek k ceně křídla
- reverzní polodrážka - třetí závěs 3D, bílý, černý (příplatek k ceně zárubně)
- reverzní polodrážka - třetí 3D závěs, stříbrná barva (příplatek k ceně zárubně)
- reverzní polodrážka - třetí závěs 3D, barva zlatá (příplatek k ceně zárubně)
- reverzní polodrážka - třetí závěs 3D, barva zlatá (příplatek k ceně zárubně)
- posuvná křídla - podélné madlo
- posuvná křídla - hákový zámek s bočními madly
- klika s rozetou

(str. 222)

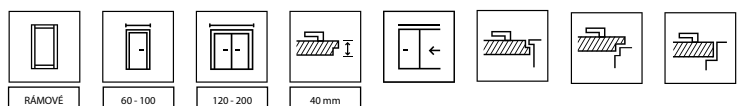



Villadora RETRO, Residence 0, modul RETRO, Dub Bílý, klika LUNGO bílá

DÝHA  
V PŘÍRODNÍM  
PROVEDENÍDETAILY  
JSOU DŮLEŽITÉEKOLOGICKÉ  
LAKY NA VODNÍ BÁZI

Capital 0



Capital 1



Residence 0



Residence 2



klika LUNGO



Delarte 0



Delarte 1



Delarte 2



Delarte 3



rámeček u panelu



Empire 0



Empire 1

### PRŮŘEZ ZÁRUBNĚ VILLADORA RETRO

profil zárubně  
– široká lišta 80 mmmodul Retro  
(korunka a ozdobné lišty)Modul RETRO  
(sada)

=

korunka

+

ozdobné lišty vislé  
(sada)

## BARVY

### Přírodní dýha Dub Satin ♥♥♥♥◇◇



Specifikem přírodní dýhy je možnost výskytu rozdíků ve struktuře a zbarvení. Tyto rozdíly nemohou být základem pro uznání reklamacce.

Dub Bílý

## TECHNICKÉ INFORMACE

### KONSTRUKCE KŘÍDLA

Rámově-panelové křídlo. Rám z vysoce kvalitní borovicové překližky a materiálů na bázi dřeva, dýhovaný přírodní Dubovou dýhou. Ozdobné rámy jsou vyrobeny z masivního Dubu. Příprava ke zkrácení maximálně 60 mm.

### PROVEDENÍ

Speciálně vybrané tvrzené matné sklo. Povrch křídla je chráněn ekologickými laky na vodní bázi.

### PŘÍSLUŠENSTVÍ

- Zámek se stříbrným lesklým čelem nebo zlatým lesklým čelem: na běžný klíč, s WC zámekem nebo přizpůsobený pro patentní vložku
- 3 regulované čepové závěsy stříbrné barvy - přiloženy k zárubni. Možnost dokoupení krytek na závěsy v barvě zlatá lesklá, staré zlato, stříbrná lesklá - viz příplatky.

### POZNÁMKY

- Norma PN EN 14351-2:2018-12.
- U dvoukřídlových dveří je možná libovolná kombinace rozměrů křídel.
- Dvoukřídlové dveře nejsou k dispozici s magnetickým zámekem.
- Pasivní křídlo ve velikostech "60" až "100".
- Dvojitá bezpodrážková křídla jsou vybavena dvěma aktivními a pasivními křídly v rozměrech 60-100.

### PŘÍPLATKY

- ventilační podřez, ventilační štěrbinová bez příplatku
- magnetický zámek s čelem z nerezové oceli
- klika s rozetou (str. 222)

### KONSTRUKCE ZÁRUBNĚ viz str. 198 – 216.

#### Zárubeň se skládá z:

- hlavních nosníků: vodorovného a dvou svislých vyrobených z materiálů na bázi dřeva a vybavených potřebným kováním a příslušenstvím,
  - svazovací pásky.
- Zárubeň Villadora Retro je vyráběna a dodávána zákazníkovi v podobě sady dílů určených k montáži na místě.

#### PŘÍSLUŠENSTVÍ V CENĚ ZÁRUBNĚ

- Tři sady čepových závěsů s 3D regulací
- Gumové těsnění po obvodu zárubně

#### VELIKOST ZÁRUBNĚ, VIZ STR. 242, TABULKA 1

Pro rozsahy šířky zdi (A-K): „60“, „70“, „80“, „90“, „100“ a „120“ ÷ „200“.

#### POZNÁMKY

- Národní technické posouzení ITB-KOT-2018/0358 2. vydání.
- Zárubeň by měla být instalována v místnostech s finálně dokončenými stěnami (např. tapety) a podlahou (např. parketami).



# DVEŘE + SYSTÉMY SKLÁDACÍ A POSUVNÉ

# 08

→ Rozlišujeme **dva typy** posuvných systémů



PODOMÍTKOVÝ SYSTÉM,  
**DVEŘE SE SCHOVÁVAJÍ DO STĚNY**  
v těchto systémech: KOMPAKT, BEZOBLOŽKOVÝ



NÁSTĚNNÝ SYSTÉM  
**DVEŘE SE PŘPO STĚNĚ**  
v těchto systémech: PORTA, ALU, BLACK, SLIDE, EFEKT

→ Poznejte **výhody** skládacích a posuvných dveří PORTA

- ✓ Posuvné systémy jsou **kompatibilní se všemi kolekcemi** křídel PORTA.
- ✓ Mohou být použity například mezi kuchyní a obývacím pokojem, a tak **propojit tyto dvě místnosti nebo je rozdělit** - v závislosti na vašich potřebách.
- ✓ Zabírají méně místa / **šetří místo.**
- ✓ **Umožňují větší svobodu při rozmísťování nábytku,** vysokých rostlin v květináčích nebo jiných dekorativních prvků.

**TIP!**

Nakupujte POHODLNĚ jako sadu: systém + křídlo + klika



# Skládací dveře ALFA



ALFA, BETA, Přírodní Dub



OTEVÍRÁNÍ DVEŘÍ\* (pohled shora)

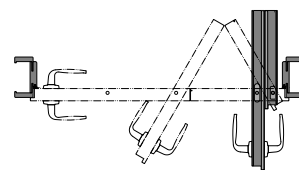

Pravé dveře

## POLODRÁŽKOVÉ KŘÍDLO

**Kompletní sada se skládá z:**

- vodící systém (příplatek k sadě)
- dvoupvkové křídlo
- zárubeň PORTA SYSTEM (upravená)

## BARVY

Vzorke barev viz str. 253 – 259.



Lak Standard  
Portadecor  
Portasynchro



Portaperfect 3D



Lakovaná folie Matt



CPL HQ 0,2 mm

## TECHNICKÉ INFORMACE

### KONSTRUKCE KŘÍDLA

Výplň křídla tvoří stabilizační vložka „voština“ nebo dřevotřísková deska vyztužená vnitřním překližkovým rámem (volitelně za příplatek). ALFA jsou asymetricky dělené dvoudílné dveře s klasickým zámkem v křídle a západkou v profilu rámu.

### PŘÍSLUŠENSTVÍ

- Těsnění
- Tři stříbrné skryté závěsy
- Zámek: s běžným klíčem, s koupelovým zámkem nebo upravený pro cylindrickou vložku
- Západka zámku

### ZÁRUBĚ

- Modifikovaná zárubeň PORTA SYSTEM, rozsah šířekod B do K str. 200

### POZNÁMKY

- Národní technické posouzení ITB-KOT-2017/0184 2. vydání.
- Rozměry viz tabulka 1, str. 242.

### PŘÍPLATKY

- systém ALFA (příplatek k sadě)
- rozměr „100“
- výplň dutinková dřevotřísková deska
- křídlo: lam. CPL 0,2 mm - SKUPINA II
- zárubeň: lam. CPL 0,2 mm - SKUPINA II
- ventilační otvory, ventilační podřez
- klika s rozetou

(str. 222)

\*POZNÁMKA: Specifika kování způsobuje při úplném otevření křídel zúžení průchodu (přibližně o 10 cm).

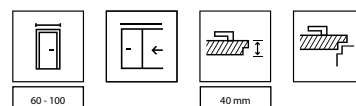



# Skládací dveře BETA



ALFA, BETA, Bílá



OTEVÍRÁNÍ DVEŘÍ\* (pohled shora)

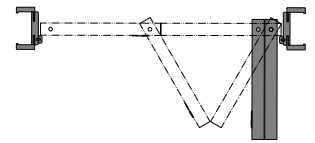

Pravé dveře

## KŘÍDLO BEZ PROSKLENÍ

### kompletní sada obsahuje:

- vodící systém (v ceně zárubně)
- dvoupřvkové křídlo
- zárubeň PORTA SYSTEM (upravená)

## BARVY Vzorky barev viz str. 253 – 259.



Lak Standard  
Portadecor  
Portasynchro



Portaperfect 3D



Lakovaná folie Matt



CPL HQ 0,2 mm

## TECHNICKÉ INFORMACE

### KONSTRUKCE KŘÍDLA

Výplň křídla tvoří stabilizační vložka „voština“ nebo dřevotřísková deska vyztužená vnitřním překližkovým rámem (volitelně za příplatek). BETA jsou dvoudílné symetricky dělené dveře bez zámku.

### PŘÍSLUŠENSTVÍ

- Vodicí mechanismus
- Těsnění
- Tři stříbrné skryté závěsy
- Kulaté madlo

### ZÁRUBNĚ

- Modifikovaná zárubeň PORTA SYSTEM, rozsah šířekod B do K str. 200

### POZNÁMKY

- Národní technické posouzení ITB-KOT-2017/0184 2. vydání.
- Rozměry viz Tabulka 1, str. 242.

### PŘÍPLATKY

- kolejnicový systém BETA v ceně zárubně
- výplň dutinková dřevotřísková deska
- křídlo: lam. CPL 0,2 mm - SKUPINA II
- zárubeň: lam. CPL 0,2 mm - SKUPINA II
- ventilační otvory, ventilační poděz

bez příplatku

\*POZNÁMKA: Specifika kování způsobuje při úplném otevření křidel zúžení průchodu (přibližně o 10 cm).

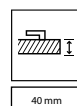
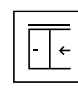
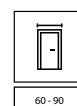

# Posuvný systém PORTA



Posuvný systém PORTA, PORTA KONCEPT A.9, šedý



#### Kompletní sada se skládá z:

- nástěnný systém
- křídla\* (v "posuvné" verzi)
- zárubeň\* (ve verzi tunel)

## BARVY

Vzorčky barev viz str. 253 – 259.



Portadecor  
Portasynchro 3D



Fólie Lakovaná Premium  
Portaperfect 3D  
Přírodní dýha Dub Satin  
Přírodní dýha Select  
Přírodní dýha Dub



Lakovaná folie Matt



CPL HQ 0,2 mm  
Gladstone / Halifax

## TECHNICKÉ INFORMACE

### KONSTRUKCE

Systém se skládá z kolejnice včetně vozíku, kolejnicového krytu a odrazového nosníku. Kryt a odrazový nosník jsou vyrobeny z dřevotřísky a MDF. Přírodní dýhy s povrchovou úpravou pololesklým lakem.

### PŘÍSLUŠENSTVÍ V CENĚ SYSTÉMU

- Kolejnice s vozíky
- Protiplech zámku
- Samolepicí kartáčové těsnění
- Vodicí a stabilizační prvek křídla montovaný do podlahy

### ZÁRUBĚ viz str. 200.

- Zárubeň PORTA SYSTEM v provedení "tunel", str. 200
- Rozměry viz Tabulka 8, str. 246.

### POZNÁMKY

- Národní technické posouzení ITB-KOT-2017/0184 2. vydání.
- Sada je univerzální co do směru a výsuvu křídla. Směr lze změnit otočením nosníku odrážače na levé nebo pravé straně tunelu PORTA SYSTEM.

\* není zahrnuto v ceně

### PŘÍPLATKY

- lam. CPL 0,2 mm - SKUPINA II
- povrch přír. dýha Dub Satin Bílá
- povrch přír. dýha Dub Satin Černá

# Posuvný systém ALU



ALU posuvný systém, PORTA DECOR plný, bílá



## Kompletní sada se skládá z:

- nástěnný systém
- křídla\* (v "posuvné" verzi)
- zárubeň\* (ve verzi tunel)

## BARVY TUNELU

 Vzorky barev viz str. 253 – 259.

Portadecor  
Portasynchro 3D



Fólie Lakovaná Premium  
Portaperfect 3D  
Přírodní dýha Dub Satin  
Přírodní dýha Select  
Přírodní dýha Dub



Lakovaná folie Matt



CPL HQ 0,2 mm  
Gladstone / Halifax

## TECHNICKÉ INFORMACE

### KONSTRUKCE ALU POSUVNÉHO SYSTÉMU

Nabízený systém se skládá z pojezdové kolejnice a nosného profilu křídla. Oba komponenty jsou vyrobeny z estetického hliníku.

### PŘÍSLUŠENSTVÍ V CENĚ SYSTÉMU

- Vodicí a stabilizační prvek křídla montovaný do podlahy

### ZÁRUBĚ

 viz str. 200.

- Zárubeň PORTA SYSTEM v provedení "tunel", str. 200  
- Rozměry viz tabulka 8, str. 246.

### POZNÁMKY

- Sada je univerzální z hlediska směru a vysunutí křídla.  
- Národní technické posouzení ITB-KOT-2017/0184 vydání 2  
- Pro správnou kombinaci systému, zárubně "tunel" a křídla je třeba u sady zvolit o jednu velikost větší, např.: pro systém a "tunel" o šířce „70" -> „80" dveřní křídlo pro sadu, pro „80" -> „90", pro „150" -> 2x „80", pro „170" -> 2x „90" atd.  
- Není k dispozici s hákovým zámkem.

### PŘÍPLATKY DO TUNELU

- lam. CPL 0,2 mm - SKUPINA II  
- povrch přír. dýha Dub Satin Bílá  
- povrch přír. dýha Dub Satin Černá

# Posuvný systém KOMPAKT



hákový zámek



konstrukční kazeta

Posuvný systém KOMPAKT, PORTA KONCEPT A.9, Dub Skandinávský

## BARVY

Vzorky barev viz str. 253 – 259.



Portadecor  
Portasynchro 3D



Fólie Lakovaná Premium  
Portaperfect 3D



Lak UV Premium Plus  
Lakovaná folie Matt



CPL HQ 0,2 mm  
Gladstone / Halifax

**K** Možnost objednání tunelu v přírodní dýze přes PORTA KONTRAKT.

## ZPŮSOB OTEVÍRÁNÍ DVEŘÍ (pohled shora)

Posuvný systém KOMPAKT (tunel + stavební pouzdro určené pro stěnu o tloušťce 125 mm)

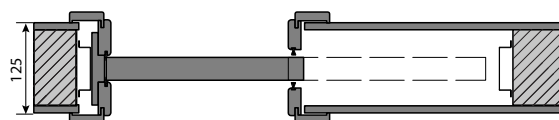

Tunely KOMPAKT určené pro stěny o tloušťce 100 a 150 mm

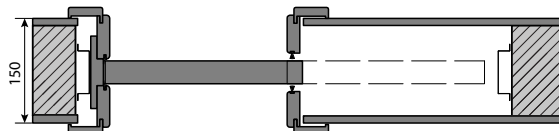
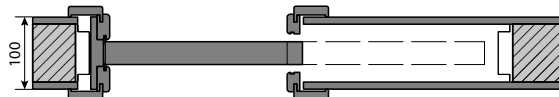

**POZOR!** Zárubně KOMPAKT System od PORTA je navržena pro pouzdra PORTA a pouzdra předních evropských výrobců. Přesto před přistoupením k montáži zárubně KOMPAKT na ocelových pouzdrech od jiných výrobců doporučujeme zkontrolovat rozměry  $S_y/H_y$ .

## TECHNICKÉ INFORMACE

### KONSTRUKCE SYSTÉMU KOMPAKT

Systém pro stěnu 125 mm se skládá z ocelové kazety z pozinkované oceli s kompletním posuvným systémem, což je konstrukce uvnitř stěny a tunel z dřevotřísky a MDF.

### PŘÍSLUŠENSTVÍ V CENĚ SADY

- Konstrukční kazeta určená pro stěny o tloušťce 125 mm
- Kolejnice s pojezdovými vozíky a vodicím trnem upevněným v podlaze
- Západka hákového zámku (možnost za příplatek za dveřní křídlo)
- Kartáčové protiprachové těsnění, vtačené (tunely určené pro zeď o tloušťce 125 a 150 mm)
- Tunel určený pro zeď o tloušťce 125 mm

### ZÁRUBNĚ

- Zárubně vyrobené ve verzi „tunel“ jsou ve verzích určených pro stěny o tloušťce 100, 125 a 150 mm.

- Zárubně vyrobená ve verzi „tunel“ určená pro zeď o tloušťce 125 mm je kompatibilní se stavebním pouzdem PORTA.
- Všechny výše uvedené tunely jsou kompatibilní se stavebními pouzdry předních evropských výrobců (zkontrolujte rozměry  $S_y/H_y$ ).
- KOMPAKT, rozměry viz Tabulka 6, str. 246.

### POZNÁMKY

- Systém připravený pro sádkartonové stěny o tloušťce 125 mm.
- Národní technické posouzení ITB-KOT-2017/0184 vydání 2
- Existuje možnost objednání dalších symetrických a nesymetrických rozšíření tunelů (objednávka v rámci kontraktu).
- 100 mm tunel k dispozici s bezrámovými křídly.

### PŘÍPLATKY

- lam. CPL 0,2 mm - SKUPINA II
- systém synchronizace zavírání - dvoukřídle dveře

# Posuvný systém BEZOBLOŽKOVÝ



Posuvný systém BEZOBLOŽKOVÝ, lak Premium



křídlo s hákovým zámkem



speciální madla  
(kulaté nebo čtvercové)

## BARVY jako na straně 29

## ZPŮSOB OTEVÍRÁNÍ DVEŘÍ (pohled shora)

Systém nevyžaduje použití zárubně a krycích pásků.  
Kazeta je určena pro instalaci do sádkartonových stěn.



Posuvný systém určený pro stěnu o tloušťce 125 mm.



## TECHNICKÉ INFORMACE

### KONSTRUKCE BEZZÁRUBŇOVÉHO POSUVNÉHO SYSTÉMU

Posuvný systém je vyroben z hliníkových profilů přizpůsobených pro montáž v KG systémech nebo zděných stěnách z plné cihly. Lze použít s křídly o tloušťce 40 mm. Systém je vybaven sadou příslušenství a funkcí umožňujících přesnou montáž systému a seřízení křídla (nastavení hloubky zasunutí křídla do systému, nastavení polohy křídla vůči zárubni - ve výšce +/- 2,5 mm) a demontovatelným nárazníkem umožňujícím výměnu křídla, sadou těsnění, vodítek, ložiskových válečků.

### PŘÍSLUŠENSTVÍ V CENĚ

- Konstrukční kazeta
- Protiplech hákového zámku (možnost za příplatek ke křídlu)

### KONSTRUKCE KŘÍDLA

Výplň tvoří "voštinová" nebo dutinková dřevotřísková deska (možnost za příplatek). Celý je pokryt HDF deskou.

### POZNÁMKY

- Norma PN EN 14351-2:2018-12. - křídlo.
- Národní technické posouzení ITB-KOT-2020/1281 vydání 1 - posuvný systém.
- Systém připravený pro sádkartonové stěny o tloušťce 100 mm nebo 125 mm.
- Rozměry viz Tabulka 6, str. 246.

### PŘÍPLATKY

- výplň dutinková dřevotřísková deska
- hákový zámek s madlem
- kulaté nebo hranaté madlo
- lam. CPL 0,2 - SKUPINA II
- povrch přír. dýha Dub Satin Bílá, Přír. Select Černá
- povrch přír. dýha Jasan, Dub 1, Dub Matný
- povrch přír. dýha Ořech

# Posuvný systém BLACK



Posuvný systém BLACK Rea



Typ REA



Typ LUNA



madlo Black 1



model 1

model 2

model 3

model 4

model 5

## BARVY

### Lak UV Premium ♥♥♥♥♥◇◇



Bílá

### Lak UV Premium PLUS ♥♥♥♥♥◇◇



Bílá

## TECHNICKÉ INFORMACE

### KONSTRUKCE KŘÍDLA

Výplň tvoří "voštinová" nebo dutinková dřevotřísková deska (možnost za příplatek).  
Celý je pokryt HDF deskou.

### PŘÍSLUŠENSTVÍ V CENĚ SADY

- Vedení 2000 mm

### POZNÁMKY

- Norma PN EN 14351-2:2018-12.
- Sada je univerzální z hlediska směru a výsuvu křídla.
- Systém je určen k montáži v otvoru menším o rozměr oproti typickému. Podrobnosti viz Tabulka 6, str. 246.
- Není k dispozici s hákovým zámkem.
- V případě dvoukřídlého systému je nutno objednat dva systémy, dvě křídla a spojovací svorku.
- Při použití distančních objímek lze křídlo posunout o 10 mm od stěny.
- Systém BLACK lze kombinovat s posuvnými křídly z jiných kolekcí PORTA:
  - Systém BLACK typ LUNA lze objednat s libovolným posuvným křídlem.
  - Systém BLACK typ REA pouze pro použití s rámovými a deskovými křídly s dřevotřískovou dutinkovou výplní.

### PŘÍPLATKY

- výplň dutinková dřevotřísková deska
- madlo Black 1 jednostranné
- podélné madlo pro posuvné dveře
- spojovací svorka pro dvoukřídlá řešení
- sada dvou tichých dorazů
- sada pěti distančních objímek

# SLIDE



Posuvný systém SLIDE

# EFEKT



Posuvný systém EFEKT

## BARVY System SLIDE

### Fólie Portaperfect 3D

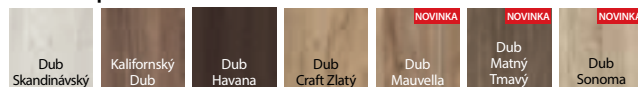

### Gladstone / Halifax

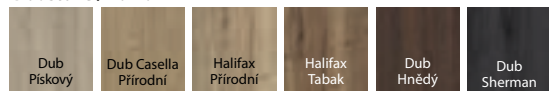

## BARVY System EFEKT

### Fólie Portaperfect 3D

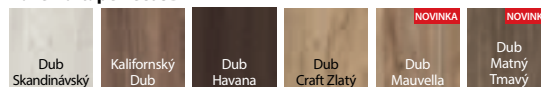

### Gladstone / Halifax

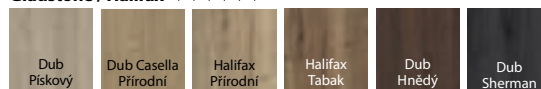

### Lak Premium



### Lakovaná fólie Matt

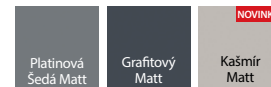

## TECHNICKÉ INFORMACE

### System SLIDE

#### KONSTRUKCE KŘÍDLA

Výplň tvoří deska z dutinkové dřevotřísky. Celek je obložen HDF deskou.

#### PŘÍSLUŠENSTVÍ V CENĚ SADY

- Kolejnice 2000 mm
- Sada dvou zavíračů

#### POZNÁMKY

- Norma PN EN 14351-2:2018-12.
- Systém je určen k montáži v otvoru menším o rozměr oproti typickému. Podrobnosti viz Tabulka 6, str. 247.
- Není k dispozici s hákovým zámekem.

#### PŘÍPLATKY

- podélné madlo pro posuvné dveře

### System EFEKT

#### KONSTRUKCE KŘÍDLA

Výplň tvoří deska z dutinkové dřevotřísky. Celek je obložen HDF deskou.

#### PŘÍSLUŠENSTVÍ V CENĚ

- Kolejnice

#### POZNÁMKY

- Norma PN EN 14351-2:2018-12.
- Není k dispozici s hákovým zámekem.
- Nosnost systému: 80 kg.
- Štěrba mezi křídlem a stěnou: 10 mm. Zvětšení tohoto rozměru je možné na etapě montáže, a to prostřednictvím použití distanční podložky pod horní vozík (podložka není součástí sady) nebo objednaním křídla přizpůsobeného požadované velikosti štěrby (realizace v oddělení Kontraktů).
- Systém určený k montáži v otvoru menším o tři rozměry oproti typickému, např. pro otvor, 60" -> ke kompletu křídlo, 90".
- Rozměry viz Tabulka 6, str. 247.

#### PŘÍPLATKY

- rozměr "100" a "110"
- podélné madlo pro posuvné dveře

# DVEŘE TECHNICKÉ A VSTUPNÍ

# 09, 10

## → Přehled dostupných modelů



PLOCHÉ - mix  
uspořádání přírodní  
dýhy\*



PLOCHÉ - vertikální  
uspořádání přírodní  
dýhy, syntetické dýhy  
a Gladstone / Halifax

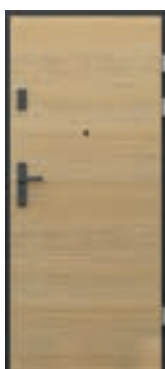

PLOCHÉ - horizontální  
uspořádání přírodní  
dýhy a Gladstone /  
Halifax



intarzie 1



intarzie 3



intarzie 4



intarzie 6



intarzie 7



intarzie 8

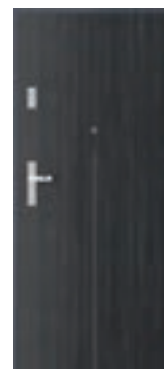

intarzie 9

PREZENTOVANÉ MODELY JSOU K DISPOZICI V NÁSLEDUJÍCÍCH KOLEKČÍCH:

- ✓ **TECHNICKÉ DVEŘE**  
Akustické 27 dB, 32 dB, INNOVO 37 dB, PORTA SILENCE 37 dB, EI 30, INNOVO 42 dB, Akustické 42 dB,  
Protipožární ochrana EI 30, EI 60
- ✓ **VNITŘNÍ VCHODOVÉ DVEŘE**  
(u kolekcí si povšimněte označení RC\*) AGAT, OPAL, EXTREME RC 2, KWARC, EXTREME RC 3,  
EXTREME RC 4, GRANIT tř. C



Třída odolnosti (RC 2) – úroveň odolnosti proti pokusu o vloupání, pomocí jednoduchých nástrojů, např. šroubovák, klín, kleště, kladivo.

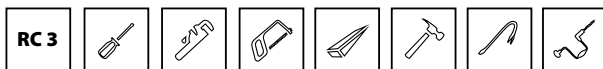

Třída odolnosti (RC 3) – úroveň odolnosti proti pokusu o vloupání, pomocí takových nástrojů jako např. páčidlo, nastrelovace, mechanická vrtačka.

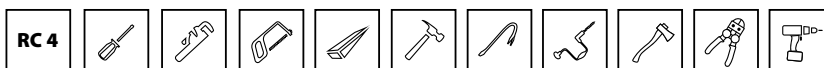

Třída odolnosti (RC 4) – úroveň odolnosti proti pokusům o vloupání pomocí nástrojů, jako je sekera, štípačky a vrtačka.

\* **Třída odolnosti (RC - Resistance Class)** - úroveň odolnosti výrobku proti pokusům o vloupání.

**POZOR!** Modely s intarziemi:

- syntetické dýhy - vodorovná struktura,
- povrch Gladstone/Halifax - dostupné modely 3, 6, 9 - kresba dřeva ve směru intarzie,
- přírodní dýhy - kresba ve směru intarzie.

\* model dostupný pouze v dýze: Natural Select, Natural Oak, Ash, Walnut





**TIP!**

Nakupujte VÝHODNĚ v sadě  
dveře + klika





Akustické 32 dB, Bílá



zámek pro cylindrickou vložku



závěs tříprvkový

všechny dostupné modely viz str. 144

#### V ceně

- křídlo
- zárubněň

#### DVEŘE MAJÍ TŘÍDU AKUSTICKÉ IZOLACE:

- Rw=27 dB (27÷31 dB)\*
- Rw=32 dB (32÷36 dB)\*

Podrobné výsledky testů jsou k dispozici u výrobce

# Akustické 27 dB, 32 dB

## BARVY

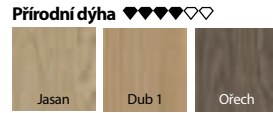
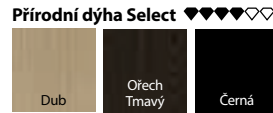

**POZOR!** Přírodní dýhy (s výj. Dýha. Přírodní. Jasan a Ořech) dostupné ve svislém nebo vodorovném uspořádání (týká se křídla).

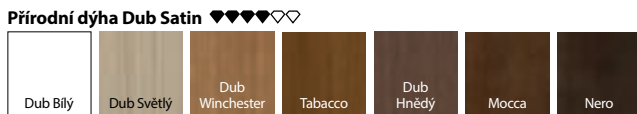
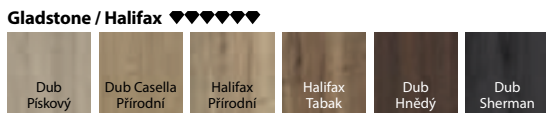

## TECHNICKÉ INFORMACE

### PŘÍSLUŠENSTVÍ

- Tři čepové závěsy (PORTA SYSTEM 27 dB regulovaná zárubeň), nebo třídílné závěsy (regulovaná PORTA SYSTEM 32 dB zárubeň, ocelová 27 dB, 32 dB)
- Zámek přizpůsobený pro cylindrickou vložku
- Prahové těsnění
- Těsnění v zárubni
- Zárubeň
- Ve verzi CPL HQ a Gladstone/Halifax jsou hrany křídla potaženy ABS páskou

### ZÁRUBNĚ

- Zárubeň PORTA SYSTEM regulovaná (dveře 27 dB). Uvedená cena dveří zahrnují zárubeň v rozsahu šířky "A".
- Zárubeň PORTA SYSTEM regulovaná zesílená (dveře 32 dB).
- Ocelová rohová zárubeň, šířka 100 mm.
- Zárubeň PROJEKT BIS, PROJEKT Premium (str 216).

### POZNÁMKY

- Národní technické posouzení ITB-KOT-2017/0096 vydání 2 (Rw=27 dB).
- Národní technické posouzení ITB-KOT-2017/0007 vydání 2 (Rw=32 dB).
- Uvedené ceny dveří 27 dB a 32 dB s regulovanou zárubní platí pro dveře se zárubní pro nejužší šířku stěny.
- Třída zvukové izolace Rw=27 dB (rozsah 27÷31 dB) D<sub>1</sub>=25 dB.
- Třída zvukové izolace Rw=32 dB (rozsah 32÷36 dB) D<sub>1</sub>=30 dB.
- Křídlo 32 dB přizpůsobené pro montáž samozavírače.
- Rozměr "60" pouze pro plochá křídla.
- **Spodní hrana dveřního křídla ze syntetického materiálu, chráněná proti vlhkosti technologií TechnoPORTA AQUA STOP.**

### PŘÍPLATKY

- rozměr „100“
- hmoždinky nebo montážní kotvy (ocelová zárubeň)
- nastavitelný protiplech zámku v zárub. ocelové
- tříprvkové závěsy se zárub. Porta SYSTEM 27 dB
- intarzie v lam. Přírodní. (na 1 straně, na dvou stranách cena x 2)
- intarzie v lam. Synt. (na 1 straně, na obou stranách cena x 2)
- zárubeň: polyesterová barva - SKUPINA II
- zárubeň: polyesterová barva - SKUPINA III
- zárubeň: lam. CPL 0,2 mm - SKUPINA II
- zárubeň: lam. Přírodní. Černá
- zárubeň: lam. Přírodní. Dub Satin (ostatní barvy)
- zárubeň: lam. Přírodní. Dub Satin Bílý
- zárubeň: lam. Přírodní. Ořech
- křídlo: barvy Gladstone/Halifax ve vodorovném
- křídlo: povrch. CPL 0,2 mm a 0,7 mm - SKUPINA II
- křídlo: model s různým uspořádáním. lam. Přírodní. Dub, Jasan, Ořech
- křídlo: model s různým uspořádáním. lam. Přírodní. Select
- křídlo: povrch. Přírodní. Dub Satin (ostatní barvy)
- křídlo: povrch. Přírodní. Dub Satin Bílý
- křídlo: povrch. Přírodní. Ořech
- křídlo: povrch. Přírodní. Select Černá
- profil zárub. ocelové pro Obložky PROJECT BIS
- profil zárub. ocelové pro Obložky PROJECT Premium
- profil zárub. ocelové od 101 do 150 mm
- profil zárub. ocelové od 151 do 270 mm
- profil zárub. ocelové od 271 do 390 mm
- profil zárub. ocelové od 80 do 100 mm
- zpevnění pro zavírač dveří v zárub. PORTA SYSTEM
- výztuha pro zavírač dveří - křídlo 27 dB
- zpevnění pro zavírač dveří v zárub. ocelové
- klika s rozetou

bez příplatku

(str. 235)

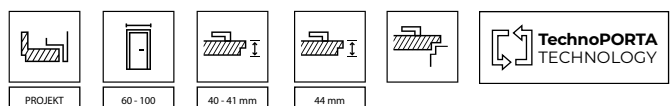



INNOVO 37 dB, Černá



AQUA STOP

Rw 37dB  
D,35

všechny dostupné modely viz str. 144

**V ceně sady dveří**

- křídlo
- zárubně

**DVEŘE PORTA INNOVO 37 dB MAJÍ TŘÍDU AKUSTICKÉ IZOLACE:**

- $R_w=37$  dB (37÷41 dB)

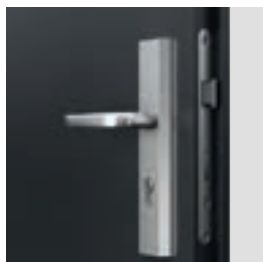

zámek pro cylindrickou vložku



automatické těsnění prahu



třídílné závěsy

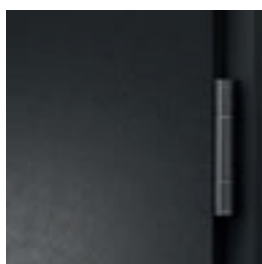

třídílné závěsy

## BARVY

	Laminát CPL HQ 0,2 ◆◆◆◆◆◆						Laminát CPL 0,7 ◆◆◆◆◆◆						
SKUPINA I	Bílá	Šedá Euroinvest	Antracit HPL/CPL	Dub Milano 4	Ořech Bělený	Dub Milano 1	Buk Pískový						
	Dub Craft Zlatý	Přírodní Dub	Přírodní Ořech (Matný)	Ořech Modena 1	Dub Milano 5								
SKUPINA II	Beton Světlý	Beton Tmavý	Struktura Tmavý	Černá	NOVINKA Dub Lorenzo	Hikora Přírodní	NOVINKA Dub Corbridge						
	<b>Gladstone / Halifax ◆◆◆◆◆◆</b> Dub Pískový    Dub Casella Přírodní    Halifax Přírodní    Halifax Tabak    Dub Hnědý    Dub Sherman												

## TECHNICKÉ INFORMACE

### KONSTRUKCE KŘÍDLA

Výplň křídla tvoří speciální třívrstvá akustická struktura INNOVO v rámu z lepeného dřeva. Celek je obložen HDF deskou. K dispozici v polodrážkovém provedení. Boky křídla jsou pokryty ABS páskou.

### PŘÍSLUŠENSTVÍ

- Dvoudílné nebo třídílné závěsy
- Zámek s nejvyšší třídou použití 3 podle PN-EN 12209
- Prahové těsnění, automatické

### ZÁRUBNĚ

- Zesílená regulovaná zárubeň PORTA SYSTEM o rozsahu tloušťky stěny od 120 do 300 mm.
- Ocelová rohová zárubeň o šířce profilu 100 mm. Výrobeno z oboustranného ocelového plechu oboustranně pozinkovaného, tloušťka 1,5 mm

### POZNÁMKY

- Norma PN EN 14351-2:2018-12.
- V případě použití jiného kování, než které navrhuje firma PORTA, je třeba dodržet pokyny uvedené v záručním listu.
- Dostupné pouze v ploché verzi s intarziemi.
- Křídlo je přizpůsobeno pro montáž samozavírače.
- Dveře jsou vybaveny zámkem s čepem 9x9mm. Při výběru doporučených klik ze sortimentu PORTA je nutné zakoupit kovovou redukci zámku 9/8.
- **Spodní okraj chráněný proti vlhkosti technologií TechnoPORTA AQUA STOP.**

### PŘÍPLATKY

- rozměr „100“
- intarzie v lam. Synt. (na 1 straně, na obou stranách cena x 2)
- zárubeň: polyesterová barva - SKUPINA II
- zárubeň: polyesterová barva - SKUPINA III
- zárubeň: lam. CPL 0,2 mm - SKUPINA II
- křídlo: barvy Gladstone/Halifax ve. vodorovném
- křídlo: povrch. CPL 0,2 mm a 0,7 mm - SKUPINA II
- profil zárub. ocelové od 101 do 150 mm
- profil zárub. ocelové od 151 do 270 mm
- profil zárub. ocelové od 271 do 390 mm
- zpevnění pro zavírač dveří v zárub. PORTA SYSTEM
- zpevnění pro zavírač dveří v zárub. ocelové
- klika s rozetou

(str. 235)

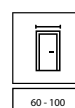

60 - 100

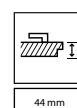

44 mm





SILENCE, Dub Milano 5 (nestandardní provedení PORTA KONTRAKT)



AQUA STOP

Rw 37dB  
D,35

EI 30



Sa, 5mm



třída 4



zámek pro cylindrickou vložku



objektové závěsy



automatické těsnění prahu

všechny dostupné modely viz str. 144

**V ceně sady dveří**

- křídlo
- zárubněň

**DVEŘE PORTA SILENCE  
MAJÍ TŘÍDU ZVUKOVÉ  
IZOLACE:**

- Rw=37 dB (37÷41 dB)\*

Podrobné výsledky testů jsou k dispozici u výrobce

# SILENCE 37 dB, EI 30

## BARVY

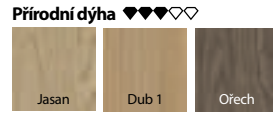
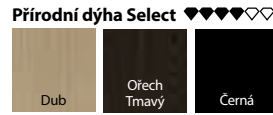

**POZOR!** Přírodní dýhy (s výj. Dýha Přírodní, Jasan a Ořech) dostupné ve svislém nebo vodorovném uspořádání (týká se křídla).

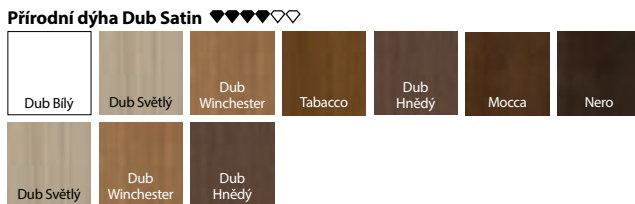
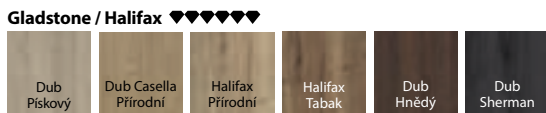

## TECHNICKÉ INFORMACE

### KONSTRUKCE KŘÍDLA

Výplň křídla tvoří speciální 5vrstvá akustická konstrukce PortaSilence® v rámu z lepeného jehličnatého dřeva. Celek je obložen HDF deskou. Dostupné v bezpolodrážkové i polodrážkové verzi. Ve verzích CPL HQ a Gladstone/Halifax jsou boky křídla pokryty ABS páskou.

### PŘÍSLUŠENSTVÍ

- Dva zesílené závěsy (regulovatelný závěs PORTA SYSTEM a bezpolodrážková verze, závěs není skrytý) nebo tři závěsy (bezpolodrážková ocelová zárubeň)
- Bezpolodrážková verze zárubně MDF - 4 čepové závěsy
- Zámek s nejvyšší třídou použití 3 podle PN-EN 12209
- Prahové těsnění, automatické

### ZÁRUBNĚ

- Možnost objednat zárubeň ve dvou variantách polodrážková a bezpolodrážková.
- Nastavitelná zárubeň PORTA SYSTEM s rozsahem tloušťky stěny od 120 do 300 mm. Vyrobeno z překližky.
- Ocelová rohová zárubeň o šířce profilu 100 mm. Vyrobeno z oboustranného ocelového plechuoboustranně pozinkovaného, tloušťka 1,5 mm
- Pevná zárubeň z MDF 100 mm.
- Zárubeň PROJEKT BIS, PROJEKT Premium (str. 216).

### POZNÁMKY

- Národní technické posouzení ITB-KOT-2017/0007 2. vydání.
- Národní Certifikát Stálosti Užitek Vlastností č. 020-UWB-2978/W
- Za účelem dodržení stavebních předpisů musí být u dveří s protipožární a/nebo kouřovou izolací použit zavírač dveří.
- Křídlo a zárubeň MDF vhodné pro montáž se samozavíračem.
- Zárubeň PORTA System a ocelová s možností vyztužení pro dveřní zavírač.
- Požární dveře musí být vybaveny štítem s klikou s ocelovým jádrem.
- V případě použití jiného kování, než které navrhuje firma PORTA, je třeba dodržet pokyny uvedené v záručním listu.
- Dostupné pouze v ploché verzi a s intarziemi.
- Protipožární dveře - intarzie jsou k dispozici pouze v oboustrané verzi.

- Dveře jsou vybaveny zámkem se západkou 9x9 mm. Při výběru doporučených klik ze sortimentu PORTA je nutné zakoupit kovovou redukci zámku 9/8.
- **Spodní hrana je chráněna před vlhkostí díky technologii TechnoPORTA AQUA STOP v produktech s povrchem CPL HQ a Gladstone/Halifax.**

### PŘÍPLATKY

- rozměr „100“
- panoramatické kukátko (syntetické lam.)
- intarzie v lam. Přírodní. (na 1 straně, na dvou stranách cena x 2)
- intarzie v lam. Synt. (na 1 straně, na obou stranách cena x 2)
- zárubeň: polyesterová barva - SKUPINA II
- zárubeň: polyesterová barva - SKUPINA III
- zárubeň: lam. CPL 0,2 mm - SKUPINA II
- zárubeň: lam. Přírodní. Černá
- zárubeň: lam. Přírodní. Dub Satin (ostatní barvy)
- zárubeň: lam. Přírodní. Dub Satin Bílý
- zárubeň: lam. Přírodní. Ořech
- křídlo: barvy Gladstone/Halifax ve vodorovném
- křídlo: povrch. CPL 0,2 mm a 0,7 mm - SKUPINA II
- křídlo: model s různým uspořádáním. lam. Přírodní. Dub, Jasan, Ořech
- křídlo: model s různým uspořádáním. lam. Přírodní. Select
- křídlo: povrch. Přírodní. Dub Satin (ostatní barvy)
- křídlo: povrch. Přírodní. Dub Satin Bílý
- křídlo: povrch. Přírodní. Ořech
- křídlo: povrch. Přírodní. Select Černá
- profil zárub. ocelové pro Obložky PROJEKT BIS
- profil zárub. ocelové pro Obložky PROJEKT Premium
- profil zárub. ocelové od 101 do 150 mm
- profil zárub. ocelové od 151 do 270 mm
- profil zárub. ocelové od 271 do 390 mm
- klika s rozetou

(str. 235)

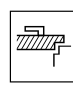
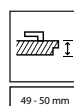
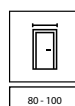
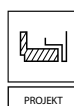



INNOVO 42 dB, Halifax Přírodní (nestandardní provedení PORTA KONTRAKT)



\* neplatí pro sadu se zárubní PORTA SYSTEM

\*\* neplatí pro sadu se systémem PORTA SYSTEM a ocelovou zárubní dveří

všechny dostupné modely viz str. 144

**V ceně sady dveří**

- křídlo
- zárubněň

**DVEŘE MAJÍ TŘÍDU ZVUKOVÉ IZOLACE**

- Rw=42 dB (42÷46 dB)



zámek pro cylindrickou vložku



automatické těsnění prahu



objektové závěsy



objektové závěsy



## BARVY

	Laminát CPL HQ 0,2 ◆◆◆◆◆◆			Laminát CPL 0,7 ◆◆◆◆◆◆			
SKUPINA I	Bílá	Šedá Euroinvest	Antracit HPL/CPL	Dub Milano 4	Ořech Bělený	Dub Milano 1	Buk Pískový
	Dub Craft Zlatý	Přírodní Dub	Přírodní Ořech (Matný)	Ořech Modena 1	Dub Milano 5		
SKUPINA II	Beton Světlý	Beton Tmavý	Struktura Tmavý	Černá	NOVINKA Dub Lorenzo	Hikora Přírodní	NOVINKA Dub Corbridge

Gladstone / Halifax ◆◆◆◆◆◆					
Dub Pískový	Dub Casella Přírodní	Halifax Přírodní	Halifax Tabak	Dub Hnědý	Dub Sherman

## TECHNICKÉ INFORMACE

### PŘÍSLUŠENSTVÍ

- Dva objektové závěsy- zárubeň PORTA SYSTEM; tři tříprvkové závěsy - ocelová zárubeň, čtyři závěsy - zárubeň MDF
- Zámek s nejvyšší třídou použití 3 podle PN-EN 12209
- Prahové těsnění, automatické
- Tepelné izolační těsnění - křídlo v provedení EI 30

### ZÁRUBNĚ

- zesílená regulovaná zárubeň PORTA SYSTEM s rozsahem tloušťkou stěny od 120 mm do 300 mm. Nosníky zárubně jsou vyrobeny z překližky.
- Ocelová rohová zárubeň o šířce profilu 100 mm. Vyrobeno z ocelového plechu o tloušťce 1,5 mm. Standardně obsahuje zpevnění pro zavírač dveří.
- Pevný rám z MDF 100 mm Rw 42 dB opatřený závěsy nastavitelnými ve třech rovinách. Zárubeň lze vyrobit v nastavitelné verzi šířky stěny (od šířky 160 mm) - na kontrakt.

### POZNÁMKY

- Výrobek je k dispozici s dokumentací o schválení jednotky.
- Třída zvukové izolace  $R_w=42$  dB (rozsah 42+46 dB).
- Pro dodržení stavebních předpisů, musí být u dveří s protipožární a/nebo kouřovou izolací použit samozavírač dveří.
- Křídlo a zárubeň MDF vhodné pro montáž se samozavíračem.
- Hrana křídla: rám z exotického dřeva nebo Dubu, bezbarvě lakovaný nebo mořený.
- Požární dveře musí být vybaveny štítem s klikou s ocelovým jádrem.
- V případě použití jiného kování, než které navrhuje firma PORTA, je třeba dodržet pokyny uvedené v záručním listu.
- Dostupné pouze v ploché verzi s intarziemi.
- Dveře jsou vybaveny zámkem s čepem 9x9mm. Při výběru doporučených klik ze sortimentu PORTA je nutné zakoupit kovovou redukci zámku 9/8.
- **Spodní okraj chráněný proti vlhkosti technologií TechnoPORTA AQUA STOP.**

### PŘÍPLATKY

- rozměr „100“
- intarzie v lam. Synt. (na 1 straně, na obou stranách cena x 2)
- zárubeň: polyesterová barva - SKUPINA II
- zárubeň: polyesterová barva - SKUPINA III
- zárubeň: lam. CPL 0,2 mm - SKUPINA II
- křídlo: povrch. CPL 0,2 mm a 0,7 mm - SKUPINA II
- profil zárub. ocelové od 101 do 150 mm
- profil zárub. ocelové od 151 do 270 mm
- profil zárub. ocelové od 271 do 390 mm
- zpevnění pro zavírač dveří v zárub. PORTA SYSTEM
- zpevnění pro zavírač dveří v zárub. ocelové
- klika s rozetou

(str. 235)

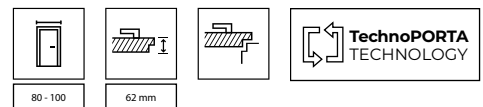

## PURE 57 dB



Možnost objednat dveře se zvukovou izolací  $R_w=57$  dB PORTA PURE. Výrobek je k dispozici ve standardním i zakázkovém provedení.



Akustické 42 dB, Přírodní Ořech (matný, niestandardowe wykonanie PORTA KONTRAKT)



AQUA STOP

Rw 42dB  
D=40

EI 30



Sa, S100

nie dotyczy zestawu z ościeżnicą  
PORTA SYSTEM

všechny dostupné modely viz str. 144

**V ceně sady dveří**

- křídlo
- zárubněň

**DVEŘE MAJÍ TŘÍDU ZVUKOVÉ IZOLACE**

- Rw=42 dB (42–46 dB)\*

Podrobné výsledky testů jsou k dispozici u výrobce

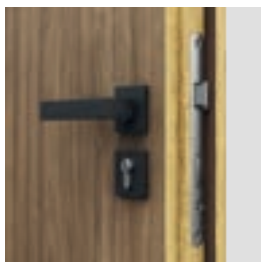

zámek pro cylindrickou vložku

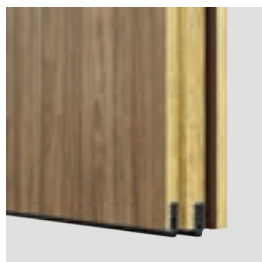
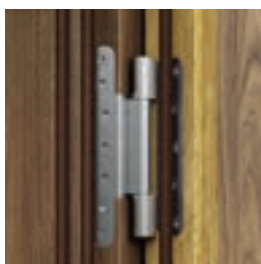
automatické těsnění prahů  
(verze na zárubni PORTA SYSTEM)

objektové závěsy

automatické těsnění prahů  
(verze na ocelovou zárubni a MDF)

## BARVY

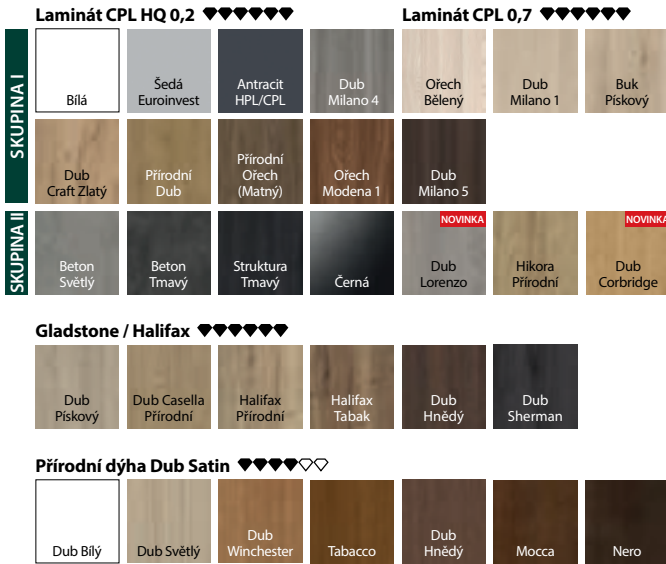

**POZOR!** Přírodní dýhy (s výj. Dýha. Přírodní. Jasan a Ořech) dostupné ve svislém nebo vodorovném uspořádání (týká se křídla).

## TECHNICKÉ INFORMACE

### PŘÍSLUŠENSTVÍ

- Dva zesílené závěsy, tři závěsy pro MDF (EI 30)
- Zámek s nejvyšší třídou použití 3 podle PN-EN 12209
- Dvě prahová těsnění, automatické
- Gumové těsnění v polodrážce křídla a zárubni
- Tepelně izolační těsnění - křídlo v provedení EI 30

### ZÁRUBNĚ

- Zesílená regulovaná zárubeň PORTA SYSTEM s rozsahem tloušťkou stěny od 120 mm do 300 mm. Nosníky zárubně jsou vyrobeny z překližky. prezentovaná cena dveří zahrnuje zárubeň v šířkovém rozsahu "C".
- Ocelová rohová zárubeň o šířce profilu 120 mm. Vyrobeno z ocelového plechu o tloušťce 1,5 mm. Standardně obsahuje zpevnění pro zavírač dveří.
- Zárubeň pevná MDF 100 mm Rw 42 dB vybavená otvory na závěsy nastavitelné ve třech rovinách. Zárubeň lze vyrobit v nastavitelné verzi šířky stěny (od šířky 160 mm) - na kontrakt.
- Zárubeň PROJEKT BIS, PROJEKT Premium (str. 216).

### POZNÁMKY

- Národní technické posouzení ITB-KOT-2017/0096 2. vydání.
- Národní osvědčení o stálosti vlastností č. 020-UWB-2985/W (neplatí pro dveře 42 dB na zárubni PS).
- Třída zvukové izolace Rw=42 dB (rozsah 42÷46 dB).
- Za účelem dodržení stavebních předpisů musí být u dveří s protipožární a/nebo kouřovou izolací použit zavírač dveří.
- Křídlo je přizpůsobeno pro montáž samozavírače.
- Hrana křídla: rám z exotického dřeva nebo Dubu, bezbarvě lakovaný nebo mořený.
- Požární dveře musí být vybaveny štítem s klikou s ocelovým jádrem.
- V případě použití jiného kování, než které navrhuje firma PORTA, je třeba dodržet pokyny uvedené v záručním listu.
- Dveře jsou vybaveny zámkem se západkou 9x9 mm. Při výběru doporučených klik ze sortimentu PORTA je nutné zakoupit kovovou redukci zámku 9/8.
- **Spodní hrana je chráněna před vlhkostí díky technologii TechnoPORTA AQUA STOP v produktech s povrchem CPL HQ a Gladstone/Halifax.**

### PŘÍPLATKY

- rozměr „100“
- panoramatické kukátko (syntetické lam.)
- intarzie v lam. Přírodní. (na 1 straně, na dvou stranách cena x 2)
- intarzie v lam. Synt. (na 1 straně, na obou stranách cena x 2)
- zárubeň: polyesterová barva - SKUPINA II
- zárubeň: polyesterová barva - SKUPINA III
- zárubeň: lam. CPL 0,2 mm - SKUPINA II
- zárubeň: lam. Přírodní. Černá
- zárubeň: lam. Přírodní. Dub Satin (ostatní barvy)
- zárubeň: lam. Přírodní. Dub Satin Bílý
- zárubeň: lam. Přírodní. Ořech
- křídlo: povrch. CPL 0,2 mm a 0,7 mm - SKUPINA II
- křídlo: model s různým uspořádáním. lam. Přírodní. Dub, Jasan, Ořech
- křídlo: model s různým uspořádáním. lam. Přírodní. Select
- křídlo: povrch. Přírodní. Dub Satin (ostatní barvy)
- křídlo: povrch. Přírodní. Dub Satin Bílý
- křídlo: povrch. Přírodní. Ořech
- křídlo: povrch. Přírodní. Select Černá
- profil zárub. ocelové pro Obložky PROJECT BIS
- profil zárub. ocelové pro Obložky PROJECT Premium
- profil zárub. ocelové od 101 do 150 mm
- profil zárub. ocelové od 151 do 270 mm
- profil zárub. ocelové od 271 do 390 mm
- zpevnění pro zavírač dveří v zárub. PORTA SYSTEM
- klika s rozetou

(str. 235)

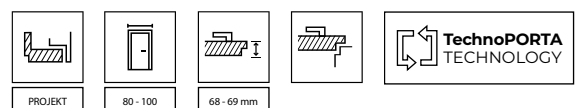



Protipožární EI 30, Dub hnědý



AQUA STOP



EI 30



EI 60

Sa, S<sub>int</sub>R<sub>w</sub> 32dB  
D:30

všechny dostupné modely viz str. 144

**V ceně sady dveří**

- křídlo
- zárubněň

**DVEŘE EI 30, EI 60 MAJÍ TŘÍDU AKUSTICKÉ IZOLACE:**

- R<sub>w</sub>=32 dB (32÷36 dB)\*

Podrobné výsledky testů jsou k dispozici u výrobce

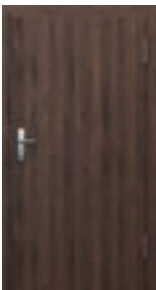

ploché (EI 30)



model 2 (EI 60)

model 3  
(EI 30, EI 30 soft)příklady prosklení  
v kontraktní nabídce (EI 30)

# Protipožární EI 30, EI 60

## BARVY

### Laminát CPL HQ 0,2

### Laminát CPL 0,7

### Přírodní dýha Select

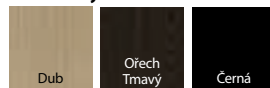
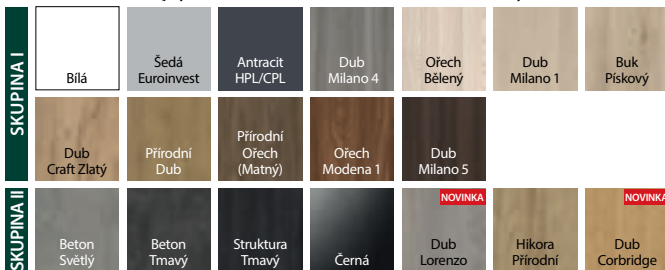

### Přírodní dýha

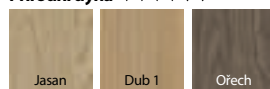

### Gladstone / Halifax

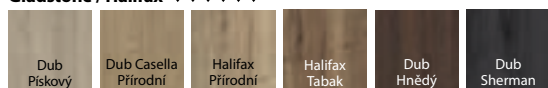

### Přírodní dýha Dub Satin

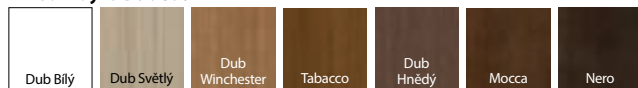

**POZOR!** Přírodní dýhy (s výj. Dýha. Přírodní. Jasan a Ořech) dostupné ve svislém nebo vodorovném uspořádání (týká se křídla).

## TECHNICKÉ INFORMACE

### PŘÍSLUŠENSTVÍ

- Závěsy: dva nebo tři (EI 30); čtyři (EI 30 soft, EI 60)
- Zámek přízpůsobený pro cylindrickou vložku
- Průhledné ohnivzdorné sklo (pevná šířka, nezávislá na velikosti křídla)
- Těsnění, které vlivem vysoké teploty ve dveřním křídle bobtná
- Prahové těsnění, automatické
- Ve verzi CPL HQ a Gladstone/Halifax jsou hrany křídla potaženy ABS páskou

### ZÁRUBNĚ

- Pevný rám MDF EI30 100 mm a nastavitelný (min. 160 mm) (EI 30, EI 30 SOFT) vybavený nastavitelnými závěsy - objektivními závěsy pro EI 30 a nastavitelnými čepovými závěsy pro EI 30 SOFT.
- Dřevěný rám o tloušťce 120 mm (EI 60) z třívrstvého borovicového lepeného dřeva s nastavitelnými čepovými závěsy.
- Ocelová rohová zárubeň o šířce profilu 100 mm. Vyrobeno z oboustranně žárově pozinkovaného ocelového plechu o tloušťce 1,5 mm. Vybaveno výztuhou pro zavírač dveří, montážními hmoždinkami a třídílnými závěsy.
- Zárubeň PROJEKT BIS (str. 216).
- EI 30: Zárubeň PROJEKT Premium (str. 216). EI 60: Zárubeň PROJEKT Premium k dispozici s dokumentací individuálního schválení. Realizace Oddělení Kontraktů. Podrobnosti naleznete v Katalogu investic a v obchodních odděleních PORTA.

### POZNÁMKY

- EI 30 - Národní technické posouzení ITB-KOT-2017/0007 2. vydání a Národní osvědčení o stálosti vlastností č. 020-UWB-2978/W.
- EI 60 - Národní technické posouzení ITB-KOT-2018/0407 vydání 2.
- Národní osvědčení o stálosti vlastností č. 020-UWB-2707/W
- Pro splnění stavebních předpisů je nutné u dveří s protipožární a/nebo kouřovou izolací využít zavírač dveří.
- Dveřní křídlo a zárubně jsou uzpůsobeny pro montáž samozavírače.
- Požární dveře musí být vybaveny štítem s klikou s ocelovým jádrem.
- V případě použití jiného kování, než které navrhuje firma PORTA, je třeba dodržet pokyny uvedené v záručním listu.
- Třída akustické izolace  $R_w=32$  dB (rozsah 32÷36 dB).
- Velikost „100“ pro EI 60 není dostupná ve standardní nabídce PORTA KONTRAKT.
- EI 30 SOFT není k dispozici ve dvojité verzi.

- EI 30 Solo dostupné jako samostatné křídlo se závěsy TKZ Polná se standardní rozestupem dle CN a s hloubkou polodrážky 26mm.
- EI 30 Solo nedostupné jako dvoukřídle

**- Spodní hrana je chráněna před vlhkostí díky technologii TechnoPORTA AQUA STOP v produktech s povrchem CPL HQ a Gladstone/Halifax.**

### PŘÍPLATKY

- dvoukřídle dveře
- rozměr „100“ pro EI 30
- panoramatické kukátko (EI 60, povrch: syntetický)
- třetí závěs v zár. MDF
- intarzie v lam. Přírodní. (na 1 straně, na dvou stranách cena x 2)
- intarzie v lam. Synt. (na 1 straně, na obou stranách cena x 2)
- regulovaná zárubeň: povrch. Přírodní. Dub Satin Bílý
- zárubeň: polyesterová barva - SKUPINA II
- zárubeň: polyesterová barva - SKUPINA III
- zárubeň: lam. CPL 0,2 mm - SKUPINA II
- zárubeň: lam. Přírodní. Černá
- zárubeň: lam. Přírodní. Dub Satin (ostatní barvy)
- zárubeň: lam. Přírodní. Dub Satin Bílý
- zárubeň: lam. Přírodní. Ořech
- křídlo: barvy Gladstone/Halifax ve vodorovném
- křídlo: povrch. CPL 0,2 mm a 0,7 mm - SKUPINA II
- křídlo: model s různým uspořádáním. lam. Přírodní. Dub, Jasan, Ořech
- křídlo: model s různým uspořádáním. lam. Přírodní. Select
- křídlo: povrch. Přírodní. Dub Satin (ostatní barvy)
- křídlo: povrch. Přírodní. Dub Satin Bílý
- křídlo: povrch. Přírodní. Ořech
- křídlo: povrch. Přírodní. Select Černá
- profil zárub. ocelové pro Obložky PROJEKT BIS
- profil zárub. ocelové EI30 pro obklad PROJEKT Premium
- profil zárub. ocelové od 101 do 150 mm
- profil zárub. ocelové od 151 do 270 mm
- profil zárub. ocelové od 271 do 390 mm
- profil zárub. ocelové od 80 do 100 mm
- klika s rozetou

bez příplatku  
(str. 235)

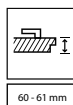
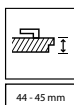
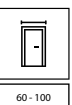
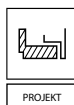



ENDURO, Antracit



plné

model 1

model 2

model 3

model 4

### V ceně sady dveří

- křídlo
- zárubně

### PŘÍKLAD VYUŽITÍ DVEŘÍ ENDURO:

- Laboratoře
- Stomatologické kliniky
- Nemocnice



horní panel

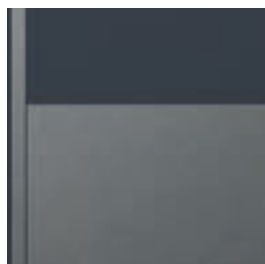

spodní panel



spodní ventilační panel



ventilační mřížka

## BARVY

Laminát HPL i CPL HQ 0,7 ◆◆◆◆◆◆

SKUPINA I	Bílá	Šedá Euroinvest	Antracit HPL/CPL	Dub Milano 4	Ořech Bělený	Dub Milano 1	Přírodní Dub
	Přírodní Ořech (Matný)	Ořech Modena 1	Dub Milano 5				
	SKUPINA II	Černá	NOVINKA Dub Corbridge				

## TECHNICKÉ INFORMACE

### PŘÍSLUŠENSTVÍ

- Ve polodrážkové verzi třídílné závěsy
- V kyvné verzi dva ("60"), tři ("70", "80"), čtyři ("90") závěsy
- Tvrzené průhledné nebo matné sklo (bezpečnostní sklo u modelu 4)
- Zámek je dostupný ve třech variantách: na běžný klíč, s WC zámkem nebo přizpůsobený pro patentní vložku
- Součástí křídla je zpevnění pod samozavírač

### ZÁRUBNĚ

- Ocelová rohová zárubeň o šířce profilu 105 mm. Vyrobeno z oboustranně pozinkovaného ocelového plechu o tloušťce 1,2 mm. Je vybavena třemi zesílenými tříprvkovými závěsy, gumovým obvodovým těsněním, šesti montážními hmoždinkami. Zárubeň je práškove lakovaná základní barvou (vzorky barev na str. 242).
- Zárubeň lze objednat ve dvou provedeních:
  - k umístění na hotovou podlahu - úroveň „0“
  - k zalití do potěru podlahy - úroveň „-30“

### POZNÁMKY

- Norma PN EN 14351-2:2018-12, pro kyvné dveře ITB-KOT-2017/0184 2. vydání.
- Systém montáže lišty na hranu bez zásahu do struktury povrchu.
- Maximální velikost kyvného křídla je "90".
- **Spodní okraj chráněný proti vlhkosti technologií TechnoPORTA AQUA STOP.**

### PŘÍPLATKY

- provedení v kyvné verzi
- rozměr „100“
- nastavitelný protiplech zámku v zárub. ocelové
- zárubeň: polyesterová barva - SKUPINA II
- zárubeň: polyesterová barva - SKUPINA III
- křídlo: povrch. HPL, CPL 0,7 mm - SKUPINA II
- profil zárub. ocelové od 106 do 150 mm
- profil zárub. ocelové od 155 do 270 mm
- profil zárub. ocelové od 275 do 390 mm
- profil zárub. ocelové od 80 do 100 mm
- zpevnění pro zavírač dveří v zárub. ocelové
- okopový plech - sada na obě strany
- okopový plech s ventilací - sada na obě strany
- okopový plech horní - sada na obě strany
- mřížka z nerezové oceli
- klika s rozetou

bez příplatku

(str. 235)

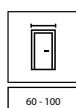

60 - 100

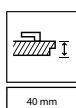

40 mm





4 mechanická třída, Antracit, klika Edel



AQUA STOP



Třída 4

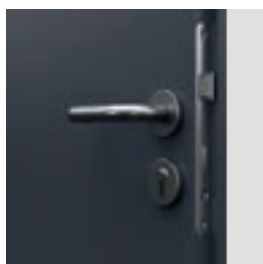

zesílený třídlílný závěs

zámek nejvyšší 3 třídy  
kategorie použití dle  
PN-EN 12209**V ceně sady dveří**

- křídlo
- zárubněň



# 4 mechanická třída

## BARVY



### Přírodní dýha Select

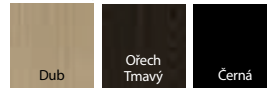

### Přírodní dýha



**POZOR!** Přírodní dýhy (s výj. Dýha. Přírodní. Jasan a Ořech) dostupné ve vsílém nebo vodorovném uspořádání (týká se křídla).

## TECHNICKÉ INFORMACE

### KONSTRUKCE KŘÍDLA

Křídlo je vyplněno dutinkovou nebo plnou dřevotřískovou deskou (volitelně za příplatek), vyztuženou vnitřním rámem. Celé křídlo je pokryto HDF deskou syntetické povrchy nebo dřevotřískovou deskou (přírodní dýhy). Dostupné v polodrážkovém provedení.

### PŘÍSLUŠENSTVÍ

- Dva nebo tři tříprvkové závěsy v technické rozteči
- Zámek s nejvyšší třídou použití 3 podle PN-EN 12209

### ZÁRUBNĚ

- Vyrobeno z oboustranně pozinkovaného ocelového plechu o tloušťce 1,5 mm:
- Ocelová Rohová VELKÁ
- Ocelová Regulovaná
- Ocelová PORTA SYSTEM.

### POZNÁMKY

- Norma PN-EN 14351-2:2018-12.
- Ocelové panely dostupné ve velikostech „80“, „90“ i „100“ pro povrchovou úpravu CPL.
- Dostupné pouze v ploché verzi.
- Křídlo je přizpůsobeno pro montáž samozavírače.
- Produkt je k dispozici pouze v investičním standardu.
- **Spodní hrana je chráněna před vlhkostí díky technologii TechnoPORTA AQUA STOP v produktech s povrchem CPL HQ a Gladstone/Halifax.**

### PŘÍPLATKY

- rozměr „100“
- podřez, otvory
- výměna dutinkové dřevotřísky na plnou (syntetické dýhy)
- zárubeň: polyesterová barva - SKUPINA II
- zárubeň: polyesterová barva - SKUPINA III
- křídlo: barvy Gladstone/Halifax ve vodorovném
- křídlo: povrch. CPL 0,2 mm a 0,7 mm - SKUPINA II
- křídlo: model s různým uspořádáním. lam. Přírodní. Dub, Jasan, Ořech
- křídlo: model s různým uspořádáním. lam. Přírodní. Select
- křídlo: povrch. Přírodní. Dub Satin Bílý
- křídlo: povrch. Přírodní. Select Černá
- spodní panel - sada. na obou stranách (cca CPL)
- spodní ventilační panel - sada. na obou stranách (cca CPL)
- spodní panel s ventilačním podřezem - sada. na obou stranách (cca CPL)
- horní panel - sada. na obou stranách (cca CPL)
- klika s rozetou

(str. 235)

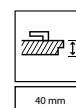
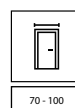



OPAL, Ploché, Grafitový Matt s ocelovou zárubní a PORTA LINE, model L.1

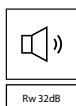

všechny dostupné modely viz str. 144

#### V ceně sady dveří

- křídlo
- zárubněň
- ocelový práh

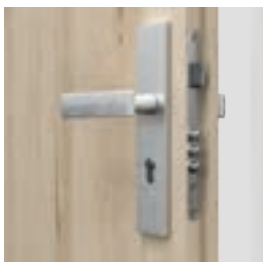

3 - čepový zámek - AGAT

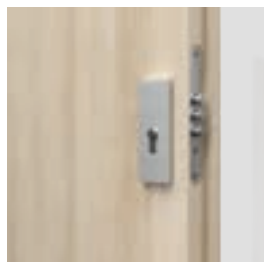

bezpečnostní trny – AGAT, OPAL

#### DVEŘE AGAT

Výztužené dveře AGAT jsou vybaveny jedním nebo dvěma čepovými zámky a mají třídu akustické izolace  $R_w = 32 \text{ dB}$  (32–36 dB).

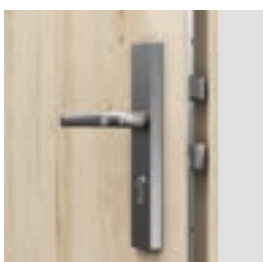

čtyřbodový lištový zámek – OPAL

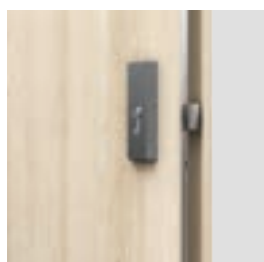

nastavitelná západka zámku v ocelovém rámu (možnost výběru)

#### DVEŘE OPAL

Bezpečnostní dveře OPAL mají třídu akustické izolace  $R_w = 32 \text{ dB}$  (32–36 dB) a bezpečnostní třídu 2 dle evropské normy EN – pod podmínkou sestavení křídla se speciální kovovou zárubní Porta, prahem z nerezové oceli a klikou s rozetou minimálně 2. třídy ENV a cylindrické vložky minimálně 4. třídy EN.

#### DOPORUČUJEME!

DÍKY POUŽITÍ KONSTRUKCE VYUŽÍVAJÍCÍ VRSTVU HLINÍKOVÉHO PLECHU, JSME DOSÁHLI VÝJIMEČNÉ ODOLNOSTI DVEŘÍ GRANIT PROTI NEGATIVNÍMU PŮSOBENÍ SPECIFICKÝCH PROVOZNÍCH PODMÍNEK, CHARAKTERISTICKÝCH PRO SCHO-  
DIŠTE, TEPLOTNÍ ROZDÍLY A VLHKOST VZDUCHU.



### BARVY

#### Fólie Portasynchro 3D

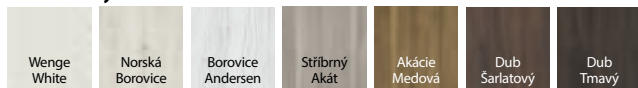

#### Fólie Portaperfect 3D

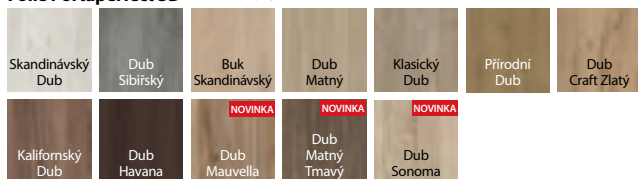

#### Gladstone / Halifax

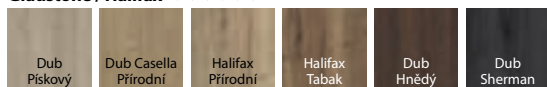

#### Přírodní dýha Dub Satin



#### Portalamino

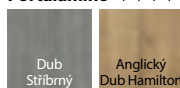

#### Lakovaná folie Matt

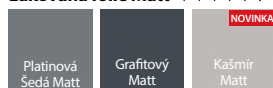

**POZOR!** Přírodní dýhy (s výj. Dýha, Přírodní, Jasan a Ořech) dostupné ve vstříelném nebo vodorovném struktuře (platí pro křídlo dveří).

#### Laminát CPL HQ 0,2

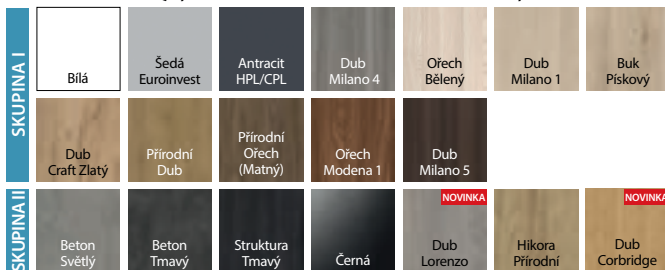

#### Přírodní dýha Select

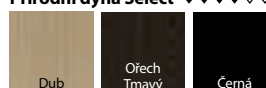

#### Přírodní dýha

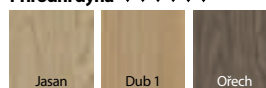

### TECHNICKÉ INFORMACE

#### KONSTRUKCE KŘÍDLA

Rám křídla je vyroben z lepeného lamelového dřeva. Křídlo je navíc vyztuženo vnitřním rámem. Plášť křídla se skládá z hliníkové vrstvy a dřevěné desky. Dostupné listy doplněné hliníkovými intarziemi ve stříbrné barvě. Přírodní dýhy s povrchovou úpravou poleštěným lakem. Ve verzích CPL HQ a Gladstone/Halifax jsou strany dveřního křídla pokryty ABS páskou.

#### PŘÍSLUŠENSTVÍ V CENĚ DVEŘÍ AGAT

- Jeden nebo dva kolíkové zámky pro patentní vložku
- Tři čepové závěsy
- Tři bezpečnostní trny
- Zárubeň vybavena standardním nerezovým prahem (90 mm)

#### PŘÍSLUŠENSTVÍ V CENĚ DVEŘÍ OPAL

- Čtyřbodový lištový zámek přizpůsobený pro dvě cylindrické vložky
- Tři čepové závěsy
- Tři bezpečnostní trny
- Ocelová zárubeň vybavená nerezovým prahem (90 mm)

#### ZÁRUBNĚ

- Ocelová rohová zárubeň o šířce profilu 105 mm. Vyrobeno z oboustranně pozinkovaného ocelového plechu o tloušťce 1,2 mm (AGAT) nebo 1,5 mm (OPAL).
- Je vybavena třemi čepovými závěsy standard, obvodovým těsněním z gumovým těsněním a OPAL je navíc vybaven šesti montážními hmoždinkami.
- Zárubeň PROJEKT BIS, PROJEKT Premium (str. 216)

#### POZNÁMKY

- Národní technické posouzení ITB-KOT-2017/0096 2. vydání.
- Příprava ke zkrácení (maximálně 60 mm).
- Třída akustické izolace  $R_w=32$  dB (rozsah 32+36 dB).
- Pokud zvolíte dveře AGAT nebo OPAL s ocelovou zárubní, je práh součástí zárubně.
- Spodní hrana křídla ze syntetického materiálu, chráněná proti vlhkosti technologií TechnoPORTA AQUA STOP.

#### PŘÍPLATKY

- rozměr „100“
- cylindrické vložky
- kukátko
- vybavení zárub. AGAT s 6 montážními hmoždinkami
- nastavitelný protiplech zámku v zárub. ocelové
- intarzie v lam. Přírodní. (na 1 straně, na dvou stranách cena x 2)
- intarzie v lam. Synt. (na 1 straně, na obou stranách cena x 2)
- zárubeň: polyesterová barva - SKUPINA II
- zárubeň: polyesterová barva - SKUPINA III
- křídlo: barvy Gladstone/Halifax ve vodorovném
- křídlo: povrch. CPL 0,2 mm a 0,7 mm - SKUPINA II
- křídlo: model s různým uspořádáním. lam. Přírodní. Dub, Jasan, Ořech
- křídlo: model s různým uspořádáním. lam. Přírodní. Select
- křídlo: povrch. Přírodní. Dub Satin Bílý
- křídlo: povrch. Přírodní. Dub Satin (ostatní barvy)
- křídlo: povrch. Přírodní. Ořech
- křídlo: povrch. Přírodní. Select Černá
- profil zárub. ocelové pro Obložky PROJECT BIS
- profil zárub. ocelové pro Obložky PROJECT Premium
- profil zárub. ocelové od 106 do 150 mm
- profil zárub. ocelové od 151 do 270 mm
- profil zárub. ocelové od 271 do 390 mm
- zpevnění pro zavírání dveří v zárub. ocelové
- klika

(str. 236)

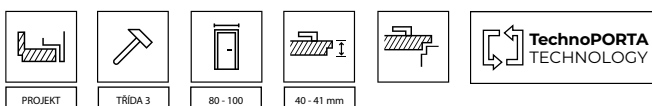



EXTREME RC 2 Flat, Dub Milano 1, s ocelovou zárubní



AQUA STOP



RC2

Rw 37dB  
D,35

EI,30



Třída 4



S4, S50



spodní zámek - 3-závorový zámek

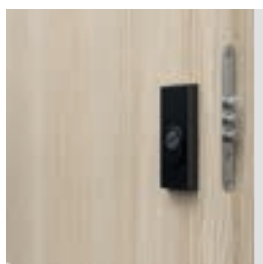

horní zámek - 3-ryglový zámek



bezpečnostní trny proti vylomení



tři zesílené tříprvkové závěsy



práh z nerezové oceli (120 mm)

všechny dostupné modely viz str. 144

**V ceně sady dveří**

- křídlo
- zárubněň
- ocelový práh

**Dveře EXTREME RC 2**

Dveře EXTREME RC 2 jsou vybaveny dvěma čepovými zámkami, vložkami tr. B a také trny proti vylomení.

Dveře jsou vyráběny ve dvou typech:

Typ I

- třída RC 2 podle DIN EN 1627:2012
- třída akustické izolace  $R_w=37$  dB (37-41 dB)\*

Typ II

- vlastnosti dveří typu I
- požární odolnost EI 30
- kouřotěsnost

Podrobné výsledky testů jsou k dispozici u výrobce

**DOPORUČUJEME!**

DÍKY POUŽITÍ KONSTRUKCE VYUŽÍVAJÍCÍ VRSTVU HLINÍKOVÉHO PLECHU, JSME DOSÁHLI VÝJÍMEČNÉ ODOLNOSTI DVEŘÍ AGAT / OPAL PROTI NEGATIVNÍMU PUSOBENÍ SPECIFICKÝCH PROVOZNÍCH PODMÍNEK, CHARAKTERISTICKÝCH PRO SCHO- DIŠTE, TEPLOTNÍ ROZDÍLY A VLHKOST VZDUCHU.

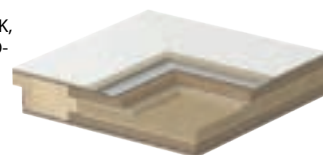

# EXTREME RC 2

bezpečnostní dveře třída RC 2, 37 dB, EI 30

## BARVY

### Laminát CPL HQ 0,2

### Laminát CPL 0,7

### Přírodní dýha Select

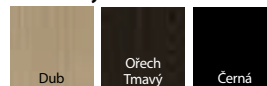
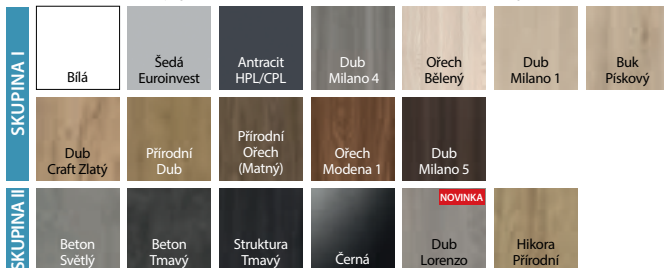

### Přírodní dýha

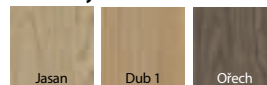

### Gladstone / Halifax

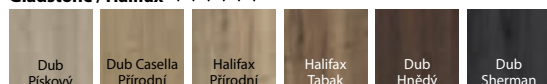

### Přírodní dýha Dub Satin



**POZOR!** Přírodní dýhy (s výj. Dýha. Přírodní. Jasan a Ořech) dostupné ve svislém nebo vodorovném uspořádání (týká se křídla).

## TECHNICKÉ INFORMACE

### KONSTRUKCE KŘÍDLA

Výplň křídla tvoří speciální pětivrstvá konstrukce v rámu z lepeného dřeva jehličnatého dřeva. Celek je obložen HDF deskou. K dispozici ve verzi s polodrážkou. Ve verzích CPL HQ a Gladstone/Halifax jsou boky křídla pokryty ABS páskou.

### PŘÍSLUŠENSTVÍ V CENĚ KŘÍDLA

- Dva bodové zámky (rozteč 72 mm)
- Tři třídlíné závěsy ve stříbrné barvě
- Čtyři bezpečnostní trny
- Zárubeň
- Standardní práh z nerezové oceli (120 mm)
- Navíc: model II protipožární těsnění, které vlivem vysoké teploty zvětší svůj objemna okrajích křídla

### ZÁRUBNĚ

- Ocelová rohová zárubeň o šířce profilu 100 mm. Vyrobeno z ocelového plechu, oboustranně pozinkovaného, tloušťky 1,5 mm.
- Vybaveno třemi třídlínnými závěsy, samozhášivým těsněním a osmi montážními hmoždinkami.
- Zárubeň PROJEKT BIS, PROJEKT Premium (str. 216).

### POZNÁMKY

- Národní technické posouzení ITB-KOT-2017/0007 ed. 2 a Národní osvědčení o stálosti vlastností č. 020-UWB-2978/W.
- Třída zvukové izolace  $R_w = 37$  dB (rozsah 37÷41 dB).
- Pro dodržení stavebních předpisů, musí být u dveří s protipožární a/nebo kouřovou izolací použit samozavírač dveří.
- Křídlo a zárubeň jsou přizpůsobeny k montáži dveřního zavírače.
- V případě použití jiného kování, než které doporučuje společnost PORTA, postupujte podle pokynů uvedených v záručním listu.
- Protipožární dveře - vložky jsou k dispozici pouze jako oboustranná varianta.
- **Spodní hrana křídla ze syntetického materiálu, chráněná proti vlhkosti technologií TechnoPORTA AQUA STOP.**

### PŘÍPLATKY

- rozměr „100“
- kukátko
- panoramatické kukátko (syntetické lam.)
- panoramatické kukátko černé (syntetické lam.)
- intarzie v povrchu Přírodní (2 strany)
- intarzie v lam. Synt. (na 1 straně, na obou stranách cena x 2)
- zárubeň: polyesterová barva - SKUPINA II
- zárubeň: polyesterová barva - SKUPINA III
- křídlo: barvy Gladstone/Halifax ve vodorovném
- křídlo: povrch. CPL 0,2 mm a 0,7 mm - SKUPINA II
- křídlo: model s různým uspořádáním. lam. Přírodní. Dub, Jasan, Ořech
- křídlo: model s různým uspořádáním. lam. Přírodní. Select
- křídlo: povrch. Přírodní. Dub Satin Bílý
- křídlo: povrch. Přírodní. Dub Satin (ostatní barvy)
- křídlo: povrch. Přírodní. Ořech
- křídlo: povrch. Přírodní. Select Černá
- profil zárub. ocelové pro Obložky PROJECT BIS
- profil zárub. ocelové pro Obložky PROJECT Premium
- profil zárub. ocelové od 106 do 150 mm
- profil zárub. ocelové od 151 do 270 mm
- profil zárub. ocelové od 271 do 390 mm
- pružinový zavírač
- pružinový zavírač černý
- černé vložky
- změna barvy závěsů na černou
- klika s rozetou (rozteč 72 mm)

(str. 236)

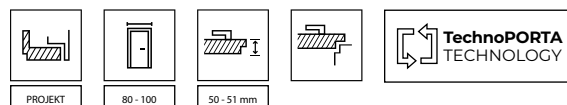



Dveře Steel SECURE, A.0 s kukátkem, Černá Struktura

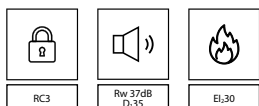

lišťový zámek přizpůsobený pro dvě cylindrické vložky



háček



zesílený třídílný závěs



bezpečnostní trny proti vylomení



pružinový zavírač



pružinový zavírač

#### V ceně sady dveří

- křídlo
- zárubně
- ocelový práh
- klíka
- cylindrická vložka

#### Volitelně za příplatek

- dodatečný horní zámek

#### DVEŘE Steel SECURE

Dveře s lišťovým zámkem a cylindrickou vložkou třídy C mají:

- třídu RC 3 podle DIN EN 1627:2012
- třídu akustické izolace  $R_w=37$  dB (37-41 dB)
- požární odolnost EI 30

POZNÁMKA: díky speciálním montážním kotvám nemá zárubně dodatečné otvory a záslepky

# Steel SECURE

## Bezpečnostní dveře třídy RC 3, EI 30, 37 dB

### BARVY

#### Polyesterová barva Premium ♥♥♥♥♥



#### Ocelový plech laminovaný PVC ♥♥♥♥♥♥



### SYSTÉM OCHRANY OCELOVÝCH POVRCHŮ



### TECHNICKÉ INFORMACE

#### KONSTRUKCE KŘÍDLA

Konstrukce je založena na dvouvrstvých dřevěných rámech, které jsou umístěny po celém obvodu křídla. Výplň křídla je vícevrstvá, na bázi minerální vlny. Pro opláštění křídla se používá 0,6 mm pozinkovaný ocelový plech s povrchovou úpravou polyesterovou barvou nebo PVC fólií.

#### PŘÍSLUŠENSTVÍ V CENĚ KŘÍDLA

- Tři tříprvkové závěsy
- Lištový zámek
- Čtyři bezpečnostní trny
- Klíka SECURE
- Cylindrická vložka třídy C
- Prah z nerezové oceli
- Zesílení pod samozavírač v dveřním křídle a zárubni

#### ZÁRUBNĚ

Rohová ocelová zárubeň, šířka profilu 100. Vyrobeno z oboustranně pozinkovaného ocelového plechu o tloušťce 1,5 mm. Zárubně jsou malovány práškovou Polyesterovou Barvou Premium.

#### POZNÁMKY

- Norma PN-EN 14351-2:2018-12; Norma PN-EN 16034:2014-11.
- Národní osvědčení o stálosti vlastností č. 020-UWB-2919/W.

#### PŘÍPLATKY

- rozměr „100“
- horní cylindrická vložka
- horní dodatečný zámek
- horní štítek
- kukátko
- polyesterová barva - skupina II
- pružinový zavírač

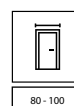

80 - 100

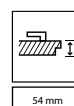

54 mm



POZINKOVANÝ PLECH



KWARC Intarzie 6, bílá, s ocelovou zárubní



ATESTOVANÝ  
CPL

Bezpečnostní třída RC 2 (typ III)  
Akustická izolace  $R_w=34$  dB\*  
Požární odolnost EI 30 Kouřotěsnost



lištový čtyřbodový zámek pro dvě  
profilové vložky – KWARC III



Trny proti vylomení- KWARC III



zesílený tříprvkový závěs



všechny dostupné modely viz str. 144

### KWARC doors

Dveře DT-PP-DY/M (KWARC typ I a typ II) vybavené  
jedním nebo dvěma zapuštěnými zámkami disponují:

- třídu zvukové izolace  $R_w=32$  dB (32-36 dB)
- požární odolnost EI 30
- kouřotěsnost

Dveře DT-K32 (KWARC typ III) jsou vybaveny  
lištovým zámkem a bezpečnostními trny a disponují:

- třídu RC 2 podle DIN EN 1627:2012
- třídu zvukové izolace  $R_w=32$  dB (32-36 dB)
- požární odolnost EI 30
- kouřotěsnost

### DOPORUČUJEME!

DÍKY VYUŽITÍ KONSTRUKCI S  
VRSTVOU HLINÍKOVÉHO PLECHU JSME  
DOSÁHLI VÝJIMEČNÉ ODOLNOSTI  
DVEŘÍ KWARC VŮČI NEPŘÍZNIVÝM  
VLIVŮM SPECIFICKÝCH PROVOZNÍCH  
PODMÍNEK, CHARAKTERISTICKÝCH  
PRO VSTUPNÍ DVEŘE, TEPLTNÍM  
ROZDÍLŮM A VLHKOSTI VZDUCHU.





### BARVY

#### Fólie Portasynchro 3D

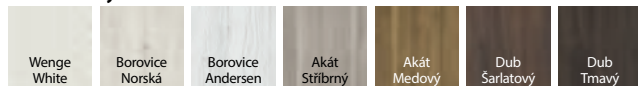

#### Fólie Portaperfect 3D

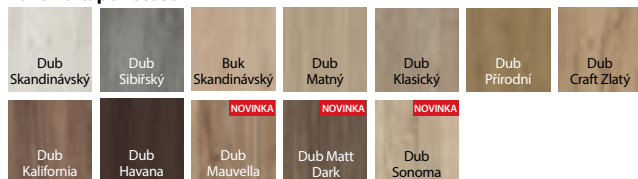

#### Gladstone / Halifax

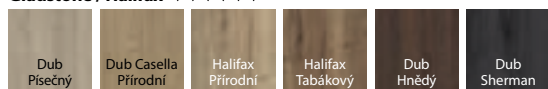

#### Přírodní dýha Dub Satin



#### Portalamino

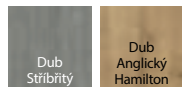

#### Fólie Lakovaná MAT



Přírodní dýhy (s výj. Dýha Přírodní Jasan a Ořech) dostupné ve vstříelném nebo vodorovném uspořádání (týká se křídla).

#### CPL HQ 0,2 Veneer

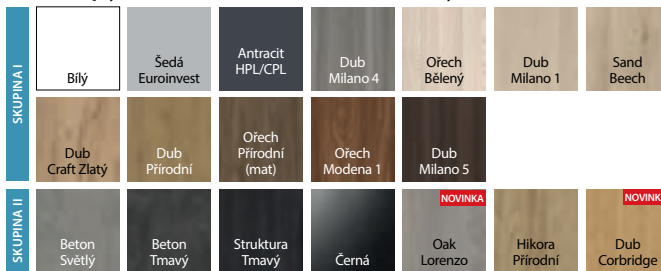

#### CPL 0,7 Veneer

**POZOR!** Na vchodové dveře, zejména do veřejných budov, doporučujeme CPL nebo Gladstone/Halifax.

### TECHNICKÉ INFORMACE

#### KONSTRUKCE KŘÍDLA

Vícevrstvá konstrukce křídla zajišťuje požární odolnost po dobu 30 minut a akustickou izolaci  $R_w=34$  dB\*. Díky vrstvě hliníkového plechu v konstrukci křídla jsou dveře mimořádně odolné vůči nepříznivým provozním podmínkám, které panují na schodišti. Ve verzích CPL HQ a Gladstone/Halifax jsou boky křídla pokryty ABS páskou.

#### PŘÍSLUŠENSTVÍ V CENĚ DVEŘÍ

- Zadlabací zámek se čtyřhranným pohonem pro profilovou vložku (KWARC typ I)
- Dva zadlabávací zámky s obdélníkovou závorou připravenou pro cylindrickou vložku (KWARC typ II)
- Zámek lištový, čtyřbodový pro dvě cylindrické vložky a tři bezpečnostní trny protivýlomění (KWARC typ III)
- Tři zesílené třídílné panty ve stříbrné barvě
- Protipožární těsnění, které vlivem vysoké teploty zvětší svůj objem v drážce křídla
- Zárubeň je vybavena standardním nerezovým prahem (90 mm)

#### ZÁRUBNĚ

- Ocelová rohová zárubeň o šířce profilu 105 mm. Vyrobeno z oboustranně pozinkovaného ocelového plechu o tloušťce 1,5 mm. Zárubeň je vybavena standardním prahem z nerezové oceli (90 mm). KWARC I má západku pro jeden zámek, KWARC II pro dva zámky, KWARC III pro lištový zámek a šest montážních hmoždinek a otvorů pro bezpečnostní trny.
- Zárubeň PROJEKT BIS, PROJEKT Premium (str. 206)

#### POZNÁMKY

- Národní technické posouzení ITB-KOT-2017/0007 2. vydání.
- Národní osvědčení o stálosti vlastností č. 020-UWB-2978/W.
- Za účelem dodržení stavebních předpisů musí být u dveří s protipožární a/nebo kouřovou izolací použit zavírač dveří.
- Křídlo a zárubeň jsou přizpůsobeny k montáži samozavírače.

#### PŘÍPLATKY

- intarzie v lam. Synt. (na 1 straně, na obou stranách cena x 2)
- intarzie v lam. Přírodní. (na 1 straně, na obou stranách cena x 2)
- zárubeň: polyesterová barva SKUPINA II
- zárubeň: polyesterová barva SKUPINA III
- profil zár. ocelové pro Obklad PROJECT BIS
- profil zár. ocelové pro Obklady PROJECT Premium
- profil zár. ocelové od 101 do 150 mm
- profil zár. ocelové od 151 do 270 mm
- profil zár. ocelové od 271 do 390 mm
- rozměr „100“
- křídla: barvy Gladstone/Halifax ve vodorovném
- křídlo: lam. CPL 0,2 mm a 0,7 mm SKUPINA II
- křídlo: lam. Přírodní. Dub Satin Bílý
- křídlo: lam. Přírodní. Dub Satin (ostatní barvy)
- křídlo: lam. Přírodní. Select Černá
- křídlo: lam. Přírodní. Ořech
- křídlo: model s různým uspořádáním. dýha. Přírodní. Select
- křídlo: model s různým uspořádáním. dýha. Přírodní. Dub, Jasan, Ořech
- kátkát
- klika s rozetou

(str. 236)

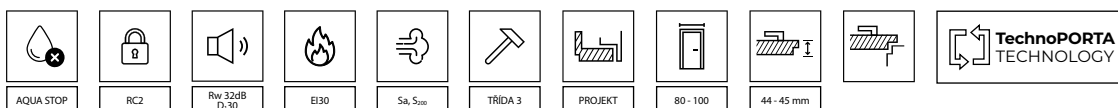



EXTREME RC 3, Hikora Přírodní, s PS zesílenou zárubní (nestandardní provedení PORTA KONTRAKT)

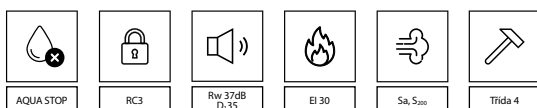

všechny dostupné modely viz str. 144

#### V ceně sady dveří

- křídlo
- záruběň
- ocelový práh
- klika
- cylindrická vložka

#### Volitelně za příplatek

- dodatečný horní zámek

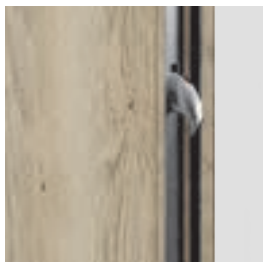

2 bezpečnostní háky

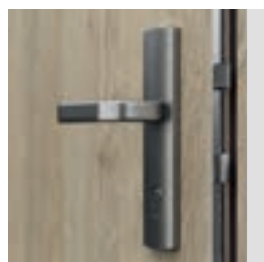

Vícebodový hákový zámek



Pružinový zavírač s ocelovou zárubní (dostupný stříbrný a černý)



4 bezpečnostní trny

#### DVEŘE EXTREME

vyskytují ve dvou typech

##### Typ I

- třída RC3 podle EN 1627-2012
- třída akustické izolace  $R_w=37$  dB (37-41 dB)\*
- kouřotěsnost

##### Typ II

- vlastnosti dveří typu I
- požární odolnost EI 30

\*Podrobné výsledky testů jsou k dispozici u výrobce

# EXTREME RC 3

bezpečnostní dveře třídy RC 3, EI 30, 37 dB

## BARVY

### Laminát CPL HQ 0,2

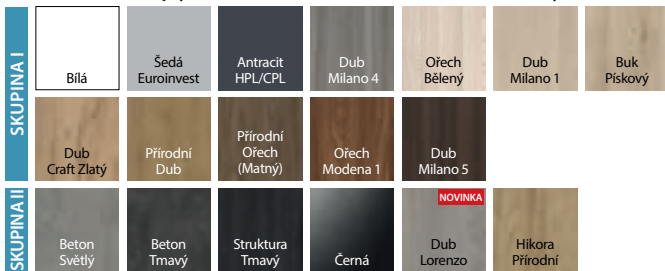

### Laminát HPL CPL 0,7

### Přírodní dýha Select

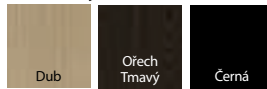

### Přírodní dýha

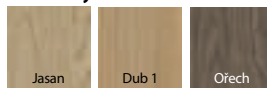

### Gladstone / Halifax

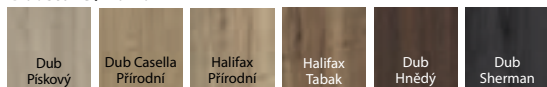

### Přírodní dýha Dub Satin



**POZOR!** Přírodní dýhy (s výj. Dýha. Přírodní. Jasan a Ořech) dostupné ve svislém nebo vodorovném uspořádání vláken (platí pro křídlo dveří).

## TECHNICKÉ INFORMACE

### KONSTRUKCE KŘÍDLA

Výplň křídla tvoří speciální 5-ti vrstvá struktura v rámu z jehličnatého dřeva. Celek je obložen HDF deskou. K dispozici je v polodrážkovém provedení. Ve verzích CPL HQ a Gladstone/Halifax jsou boky křídla pokryty ABS páskou.

### PŘÍSLUŠENSTVÍ V CENĚ KŘÍDLA

- Hákový zámeček s přitlačným mechanismem, dodatečný horní zámeček (viz Příplatky)
- Bezpečnostní vložka
- Klika s bezpečnostním štítem (SAFE - rozteč 92 mm)
- Tři tříprvkové závěsy (dveře se zárub. ocelovou) nebo dva objektivě závěsy (dveře se zárubní. PS vyztužená) ve stříbrné barvě
- Čtyři bezpečnostní trny
- Navíc typ II - těsnění, které vlivem vysoké teploty bobtná na hranách křídla (kromě spodního okraje)
- Zárubeň je opatřena nerezovým prahem a zesílením pod samozavírač

### ZÁRUBNĚ

- Ocelová rohová zárubeň o šířce profilu 100 mm. Vyrobeno z oboustranně pozinkovaného ocelového plechu o tloušťce 1,5 mm. Je vybaven protipožární těsnění, osm montážních hmoždinek a prahem z nerezové oceli (120 mm).
- Zesílená zárubeň PORTA System, tloušťka stěny od 120 do 300 mm, vybavená nerezovým prahem (100 mm). Úhelník o šířce 80 mm.
- Zárubeň PROJEKT BIS, PROJEKT Premium (str. 206).

### POZNÁMKY

- Národní technické posouzení č. ITB-KOT 2017/0007 2. vydání.
- Národní certifikát o stálosti vlastností č. 020-UWB-2978/W.
- Pro dodržení stavebních předpisů, musí být u dveří s protipožární a/nebo kouřovou izolací použit samozavírač dveří.
- Dveřní křídlo a zárubeň uzpůsobené pro montáž samozavírače dveří.
- Protipožární dveře - vložky jsou k dispozici pouze jako oboustranná varianta.
- Spodní hrana je chráněna před vlhkostí díky technologii TechnoPORTA AQUA STOP v produktech s povrchem CPL HQ a Gladstone/Halifax.

### PŘÍPLATKY

- rozměr „100“
- horní cylindrická vložka
- horní dodatečný zámeček
- horní štítek
- kukátko
- panoramatické kukátko (syntetické lam.)
- panoramatické kukátko černé (syntetické lam.)
- intarzie v povrchu Přírodní (2 strány)
- intarzie v lam. Synt. (na 1 straně, na obou stranách cena x 2)
- zárubeň: polyesterová barva - SKUPINA II
- zárubeň: polyesterová barva - SKUPINA III
- zárubeň: lam. CPL 0,2 mm - SKUPINA II
- zárubeň: lam. Přírodní. Černá
- zárubeň: lam. Přírodní. Dub Satin (ostatní barvy)
- zárubeň: lam. Přírodní. Dub Satin Bílý
- zárubeň: lam. Přírodní. Ořech
- křídlo: barvy Gladstone/Halifax ve vodorovném
- křídlo: povrch. CPL 0,2 mm a 0,7 mm - SKUPINA II
- křídlo: model s různým uspořádáním. lam. Přírodní. Dub, Jasan, Ořech
- křídlo: model s různým uspořádáním. lam. Přírodní. Select
- křídlo: povrch. Přírodní. Dub Satin Bílý
- křídlo: povrch. Přírodní. Dub Satin (ostatní barvy)
- křídlo: povrch. Přírodní. Ořech
- křídlo: povrch. Přírodní. Select Černá
- profil zárub. ocelové pro Obložky PROJECT BIS
- profil zárub. ocelové pro Obložky PROJECT Premium
- profil zárub. ocelové od 101 do 150 mm
- profil zárub. ocelové od 151 do 270 mm
- profil zárub. ocelové od 271 do 390 mm
- pružinový zavírač
- pružinový zavírač černý
- černé vložky
- černá vložka (jednoduchý patent)
- změna barvy závěsů na černou
- klika se štítem SAFE (rozteč 92 mm)

(str. 236)

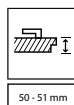
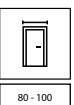
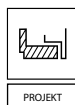



Extreme RC 3, EI 45, Antracit

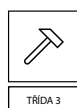
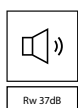

háky proti vylomení

hákový zámek  
vícebodový Winkhaus

otevřený závěs



trn proti vylomení

## DVEŘE EXTREME RC 3 EI 45

### Typ I

- Bezpečnostní třída RC 3
- Akustická izolace  $R_w=37$  dB
- Požární odolnost EI 45

# EXTREME RC 3 EI 45

## Bezpečnostní dveře třídy RC 3, EI 45, 37 dB

### BARVY

#### Laminát CPL HQ 0,2

SKUPINA I	Bílý	Šedý Euroinvest	Antracit HPL/CPL	Dub Milano 4	Ořech Bělený	Dub Milano 1	Buk Přískový
	Dub Craft Zlatý	Přírodní Dub	Přírodní Ořech (matný)	Ořech Modena 1	Dub Milano 5		
SKUPINA II	Beton Světlý	Beton Tmavý	Tmavá Struktura	Černá	NOVINKA Dub Lorenzo	Hikora Přírodní	

#### Gladstone / Halifax

Dub Přískový	Dub Casella Přírodní	Halifax Přírodní	Halifax Tabak	Dub Hnědý	Dub Sherman
--------------	----------------------	------------------	---------------	-----------	-------------

#### Přírodní dýha Dub Satin

Dub Bílý	Dub Světlý	Dub Winchester	Tabacco	Dub Hnědý	Mocca	Nero
----------	------------	----------------	---------	-----------	-------	------

#### Přírodní Dýha Select

Dub	Ořech Tmavý	Černá
-----	-------------	-------

#### Přírodní dýha

Jasan	Dub 1	Ořech
-------	-------	-------

**POZOR!** Přírodní dýhy (s výj. Dýha Přírodní, Jasan a Ořech) dostupné ve vsvislém nebo vodorovném uspořádání vláken (platí pro křídlo dveří).

### TECHNICKÉ INFORMACE

#### KONSTRUKCE KŘÍDLA

Výplň křídla tvoří speciální 5-ti vrstvá konstrukce v rámu z lepeného jehličnatého dřeva, opláštěná HDF deskou o tloušťce 5 mm.

#### PŘÍSLUŠENSTVÍ V CENĚ KŘÍDLA

- lištový zámek,
- hákový firmu Winkhaus
- objektové závěsy
- 5 ks. trnů proti vylomení
- cylindrická vložka
- doporučená klika

#### ZÁRUBNĚ

Rohová ocelová zárubeň z ocelového plechu, oboustranně pozinkovaná, tloušťka 1,5 mm, vybavená samozhášivým těsněním, osmi montážními hmoždinkami a nerezovým prahem.

#### POZNÁMKY

- Norma ČSN-EN 16034
- Křídlo a zárubeň jsou již připraveny pro osazení samozavírače
- V případě použití jiného kování, než navrženého firmou PORTA, je nutné se řídit pokyny uvedenými v záručním listu.
- **Spodní hrana je chráněna před vlhkostí díky technologii TechnoPORTA AQUA STOP v produktech s povrchem CPL HQ a Gladstone/Halifax.**

#### PŘÍPLATKY

- rozměr „100“
- horní cylindrická vložka
- horní dodatečný zámek
- horní štítek
- kukátko
- panoramatické kukátko (syntetické lam.)
- panoramatické kukátko černé (syntetické lam.)
- intarzie v povrchu Přírodní (2 strany)
- intarzie v lam. Synt. (na 1 straně, na obou stranách cena x 2)
- zárubeň: polyesterová barva - SKUPINA II
- zárubeň: polyesterová barva - SKUPINA III
- zárubeň: lam. CPL 0,2 mm - SKUPINA II
- zárubeň: lam. Přírodní. Černá
- zárubeň: lam. Přírodní. Dub Satin (ostatní barvy)
- zárubeň: lam. Přírodní. Dub Satin Bílý
- zárubeň: lam. Přírodní. Ořech
- křídlo: barvy Gladstone/Halifax ve. vodorovném
- křídlo: povrch. CPL 0,2 mm a 0,7 mm - SKUPINA II
- křídlo: model s různým uspořádáním. lam. Přírodní. Dub, Jasan, Ořech
- křídlo: model s různým uspořádáním. lam. Přírodní. Select
- křídlo: povrch. Přírodní. Dub Satin Bílý
- křídlo: povrch. Přírodní. Dub Satin (ostatní barvy)
- křídlo: povrch. Přírodní. Ořech
- křídlo: povrch. Přírodní. Select Černá
- profil zárub. ocelové pro Obložky PROJECT BIS
- profil zárub. ocelové pro Obložky PROJECT Premium
- profil zárub. ocelové od 101 do 150 mm
- profil zárub. ocelové od 151 do 270 mm
- profil zárub. ocelové od 271 do 390 mm
- pružinový zavírač
- pružinový zavírač černý
- černé vložky
- černá vložka (jednoduchý patent)
- změna barvy závěsů na černou
- klika se štítem SAFE (rozeč 92 mm)

(str. 236)

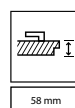
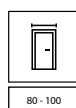



EXTREME RC 4, Antracit (nestandardní provedení PORTA KONTRAKT)

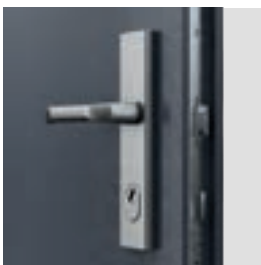
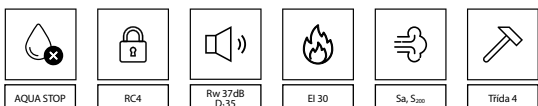

speciální klika a lištový zámek



háky proti vylomení



zesílené objektové závěsy



regulované západky háků zámku



práh z nerezové oceli (120 mm)

**V ceně kompletu**

- křídlo
- zárubeň
- ocelový práh
- klika
- cylindrická vložka

**Varianta za příplatek**

- dodatečný horní zámek

**Dveře EXTREME RC4**

Dveře jsou vyráběny ve dvou typech:

**Typ I**

- třída RC4 dle PN EN 1627-2012
- třída akustické izolace  $R_w=37$  dB (37–41 dB)\*
- kouřotěsnost

**Typ II**

- vlastnosti dveří typu I
- požární odolnost EI 30

\* Podrobné výsledky testů jsou k dispozici u výrobce

# EXTREME RC 4

bezpečnostní dveře třídy RC 4, EI 30, 37 dB

## BARVY

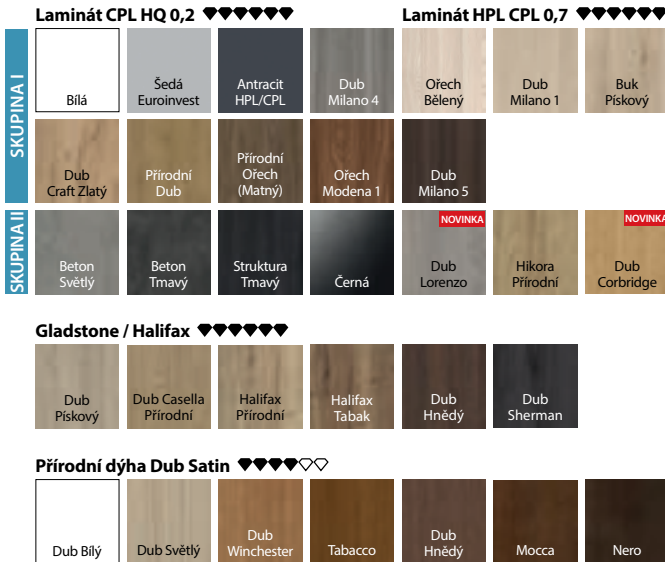

### Přírodní dýha Select

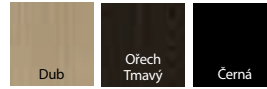

### Přírodní dýha

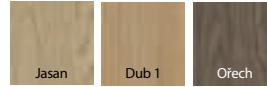

**POZOR!** Přírodní dýhy (s výj. Dýha. Přírodní. Jasan a Ořech) dostupné ve svislém nebo vodorovném uspořádání vláken (platí pro křídlo dveří).

## TECHNICKÉ INFORMACE

### KONSTRUKCE KŘÍDLA

Rám je vyroben z lepeného jehličnatého dřeva a překližky. 5-vrstvá výplň vyztužená ocelovými tyčemi. Celek je obložen HDF deskou s hliníkovým plechem.

### PŘÍSLUŠENSTVÍ V CENĚ KŘÍDLA

- lištový, hákový zámek
- objektové zámky
- 5 ks. trnů proti vylomení
- cylindrická vložka
- vyhrazená klika
- navíc typ II - těsnění, které vlivem vysoké teploty ve dveřním křídle bobtná

### ZÁRUBNĚ

Rohová ocelová zárubeň z oboustranně pozinkovaného plechu o tloušťce 1,5 mm, vybavená samozhášivým těsněním, osmi montážními hmoždinkami, nastavitelnými háky zámku a prahem z nerezové oceli.

### POZNÁMKY

- Norma výrobku PN EN 14351-2:2018-12 a PN EN 16034:2014-11
- Národní certifikát o stálosti vlastností č. 020-UWB-2950/W
- Pro splnění požární odolnosti a/nebo kouřotěsnosti v souladu se stavebními předpisy, musí být vybaveny zavíračem nebo zavíracím zařízením
- U dveří otevíraných dovnitř je zajištěna odolnost proti vloupání RC4
- Dveřní křídlo a zárubeň jsou připraveny pro montáž samozavírače
- Pro zachování deklarovaných parametrů je nutné použít hardware uvedený v programu PORTA. Je nutné dodržovat ustanovení obsažená v záručním listu produktu.
- **Spodní hrana je chráněna před vlhkostí díky technologii TechnoPORTA AQUA STOP v produktech s povrchem CPL HQ a Gladstone/Halifax.**

### PŘÍPLATKY

- rozměr „100“
- horní cylindrická vložka
- horní dodatečný zámek
- horní štítek
- kukátko
- panoramatické kukátko (syntetické lam.)
- intarzie v lam. Přírodní. (na 1 straně, na dvou stranách cena x 2)
- intarzie v lam. Synt. (na 1 straně, na obou stranách cena x 2)
- zárubeň: polyesterová barva - SKUPINA II
- zárubeň: polyesterová barva - SKUPINA III
- křídlo: barvy Gladstone/Halifax ve vodorovném
- křídlo: povrch. CPL 0,2 mm a 0,7 mm - SKUPINA II
- křídlo: model s různým uspořádáním lam. Přírodní. Dub, Jasan, Ořech
- křídlo: model s různým uspořádáním lam. Přírodní. Select
- křídlo: povrch. Přírodní. Dub Satin Bílý
- křídlo: povrch. Přírodní. Dub Satin (ostatní barvy)
- křídlo: povrch. Přírodní. Ořech
- křídlo: povrch. Přírodní. Select Černá
- profil zárub. ocelové pro Obložky PROJECT BIS
- profil zárub. ocelové pro Obložky PROJECT Premium
- profil zárub. ocelové od 101 do 150 mm
- profil zárub. ocelové od 151 do 270 mm
- profil zárub. ocelové od 271 do 390 mm
- pružinový zavírač

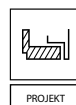

PROJECT

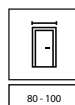

80 - 100

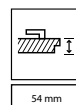

54 mm

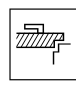



GRANIT třída C, Přírodní Ořech, se zárubní PROJEKT BIS

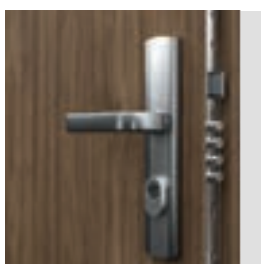
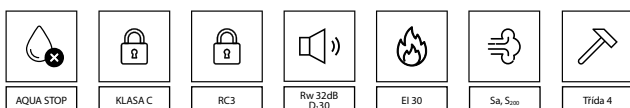

lišťový vícebodový zámek přizpůsobený pro dvě cylindrické vložky

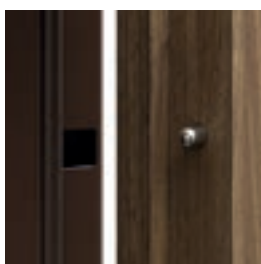
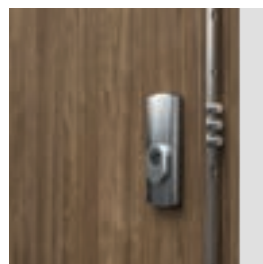

bezpečnostní trny proti vylomení

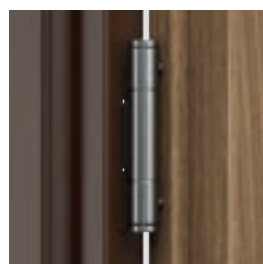

zesílený tříprvkový závěs

všechny dostupné modely viz str. 144

**V ceně sady dveří**

- křídlo
- zárubeň
- ocelový práh
- klika z sýldem górnym
- dvě cylindrické vložky

**Dveře GRANIT tř. C**

vyskytují ve dvou typech:

**Typ I**

- bezpečnostní třída C
- třída RC3 podle EN 1627-2012
- třída akustické izolace Rw=32 dB (32–36 dB)\*
- kouřotěsnost

**Typ II**

- vlastnosti dveří typu I
- požární odolnost EI 30

\* Podrobné výsledky testů jsou k dispozici u výrobce

**DOPORUČUJEME!**

DKY POUŽITÍ KONSTRUKCE VYUŽÍVAJÍCÍ VRSTVU HLINÍKOVÉHO PLECHU, JSME DOSÁHLI VÝJIMEČNÉ ODOLNOSTI DVEŘÍ GRANIT PROTI NEGATIVNÍMU PUSOBENÍ SPECIFICKÝCH PROVOZNÍCH PODMÍNEK, CHARAKTERISTICKÝCH PRO SCHODIŠTE, TEPLTNÍ ROZDÍLY A VLHKOST VZDUCHU.

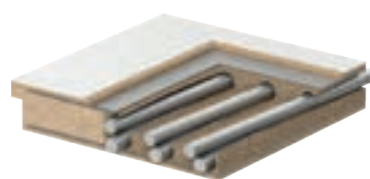



# GRANIT Třída C

## bezpečnostní dveře třídy C, EI 30, 32 dB

### BARVY



**POZOR!** Přírodní dýhy (s výj. Dýha. Přírodní. Jasan a Ořech) dostupné ve svislém nebo vodorovném uspořádání vláken (platí pro křídlo dveří).

### TECHNICKÉ INFORMACE

#### KONSTRUKCE KŘÍDLA

Rám křídla je vyroben z lepeného lamelového dřeva. Opláštění křídla tvoří speciální dvouvrstvá deska z hliníkového plechu a HDF. K dispozici křídla doplněná stříbrnými hliníkovými intarzemi. Přírodní dýhy zakončené polomatným lakem.

#### PŘÍSLUŠENSTVÍ V CENĚ DVEŘÍ

- Víceletný lištový zámek třídy 4
- Dvě vložky bezpečnostní třídy C
- Klika s bezpečnostním štítem GRANIT
- Horní štít
- Tři třídilné závěsy ve stříbrné barvě
- Čtyři bezpečnostní trny
- Příprava pro zkrácení až na 60 mm (platí pro Granit typ I)
- Navíc: model II protipožární těsnění, které vlivem vysoké teploty zvetví svými objemna okrajích křídla
- Zárubeň je vybavena nerezovým prahem v prodloužené verzi (120 mm) a výztuhou pro zavírač dveří

#### ZÁRUBNĚ

- Ocelová rohová zárubeň o šířce profilu 100 mm. Vyrobeno z oboustranně pozinkovaného ocelového plechu o tloušťce 1,5 mm. Vybaveno samozhášivým těsněním, osmi montážními hmoždinkami a nerezovým prahem v prodloužené verzi (120 mm).
- Zárubeň PROJEKT BIS (str. 216).
- Zárubeň PROJECT Premium (str. 216).

#### POZNÁMKY

- Národní technické posouzení ITB-KOT-2017/0242 2. vydání.
- Národní Certifikáto stálosti vlastností 020-UWB-2618/W.
- Za účelem dodržení stavebních předpisů musí být u dveří s protipožární a/nebo kouřovou izolací použit zavírač dveří.
- Křídlo a rám zárubeň jsou přizpůsobeny k montáži zavírače.
- Požární dveře musí být vybaveny štítem s klikou s ocelovým jádrem.

- V případě použití jiného kování, než které navrhuje firma PORTA, je třeba dodržet pokyny uvedené v záručním listu.
- Třída akustické izolace  $R_w=32$  dB (rozsah 32÷36 dB).
- **Spodní hrana je chráněna před vlhkostí díky technologii TechnoPORTA AQUA STOP v produktech s povrchem CPL HQ a Gladstone/Halifax.**

#### PŘÍPLATKY

- rozměr „100“
- kukátko
- panoramatické kukátko
- nastavitelná západka zámku (typ I)
- intarzie v lam. Přírodní. (na 1 straně, na dvou stranách cena x 2)
- intarzie v lam. Synt. (na 1 straně, na obou stranách cena x 2)
- zárubeň: polyesterová barva - SKUPINA II
- zárubeň: polyesterová barva - SKUPINA III
- křídlo: povrch. CPL 0,2 mm a 0,7 mm - SKUPINA II
- křídlo: model s různým uspořádáním. lam. Přírodní. Dub, Jasan, Ořech
- křídlo: model s různým uspořádáním. lam. Přírodní. Select
- křídlo: povrch. Přírodní. Dub Satin Bílý
- křídlo: povrch. Přírodní. Dub Satin (ostatní barvy)
- křídlo: povrch. Přírodní. Ořech
- křídlo: povrch. Přírodní. Select Černá
- profil zárub. ocelové pro Obložky PROJECT BIS
- profil zárub. ocelové pro Obložky PROJECT Premium
- profil zárub. ocelové od 101 do 150 mm
- profil zárub. ocelové od 151 do 270 mm
- profil zárub. ocelové od 271 do 390 mm
- klika

(str. 236)

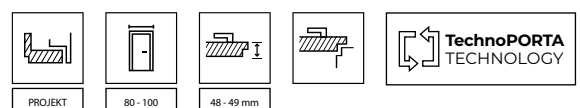

# VNĚJŠÍ DVEŘE OCELOVÉ PORTA THERMO

# 11

## Proč se vyplatí vybrat dveře PORTA THERMO?

### KVALITA

/ potvrzená lídrem na trhu, podpořená 30 lety zkušeností s výrobou dveří

naskenujte kód / poznejte naše výhody



### BEZPEČNOST

/ Stojí za to již na samém počátku plánování nákupu vnějších dveří zvážit energeticky úsporný balíček s možností aktivace dodatečné ochrany dveří PORTA THERMO. PORTA prodlouží ochranu výrobce nad vašimi dveřmi až na 5 let.

naskenujte kód / poznejte podrobnosti BEZPEČNOSTNÍHO BALÍČKU PORTA



### ENERGETICKÁ ÚSPORNOST

/ inovativní technologie **SolidTherm** zajišťuje trvalou konstrukci a největší tepelnou izolaci

/ každý model je dostupný ve 4 energeticky úsporných balíčcích, vyberte si takový, který vyhovuje vašim potřebám

naskenujte kód / podívejte se na naši technologii



### DOPORUČENÍ MONTÉRŮ

/ systém montáže dveří PORTA THERMO byl vytvořen ve spolupráci s montéry z Akademie dobré montáže PORTA

naskenujte kód / zjistěte více o montáži



**PORTA 7  
THERMO**

PŘÍZPŮSOBENÉ  
DVEŘE  
INTERIÉROVÉ



**IDEÁLNĚ PŘÍZPŮSOBENÉ ROZMĚRY**

/ skenujte kód



# Přizpůsobte svým potřebám

## ■ CENÍK BEZ DPH | S DPH KČ (věnujte pozornost příplatkům, str.184)

ZÁKLADNÍ CENA MODELU ZAHHRNUJE: DVEŘE (šířka křídla "90" / "100" + zárubeň s prahem) vybavené lištovým zámkem s háky, nastavitelnými západkami, čepy proti vysazení a nastavitelnými 3D závěsy s krytkami, PŘÍSLUŠENSTVÍ V BARVĚ STRÍBRNÉ (Inox) (klíka s horní rozetou, sada cylindrických vložek třídy B)

### MODERN



model M.1  
antracit



model M.2  
antracit, jednostranný panel



model M.3  
antracit, jednostranný panel



model M.4  
antracit, oboustranné panely

PREMIUM  
ENERGY

OPTIMUM  
ENERGY

OPTIMUM

STANDARD

### LINE

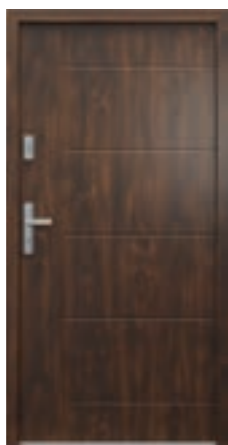

model L.1  
ořech, oboustranná ražba

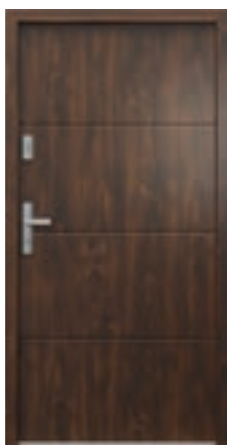

model L.2  
ořech, oboustranná ražba

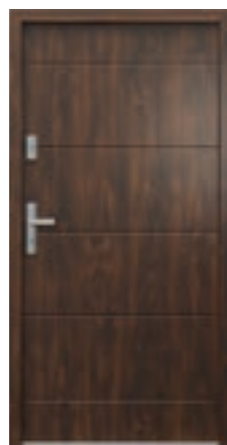

model L.3  
ořech, oboustranná ražba



model L.4  
ořech, oboustranná intarzie

PREMIUM  
ENERGY

OPTIMUM  
ENERGY

OPTIMUM

STANDARD

#### Třída RC2 v balíčcích OPTIMUM, OPTIMUM ENERGY, PREMIUM ENERGY:

- bez příplatku - všechny modely MODERN, LINE a C.1, C.2 CLASSIC
- s příplatkem 340 | 418,20 - všechny modely GLASS
- není k dispozici u modelů C.3, C.4 CLASSIC

**GLASS**

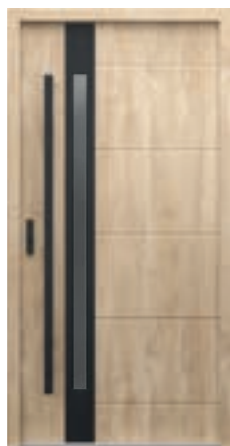

model G.1  
woodec dub woodec,  
panely a oboustranné ražení

**PREMIUM  
ENERGY**

**OPTIMUM  
ENERGY**

**OPTIMUM**

**STANDARD**



model G.2  
woodec dub woodec,  
oboustranné panely



model G.3  
woodec dub woodec,  
oboustranné panely



model G.4  
woodec dub woodec,  
oboustranné panely

**CLASSIC**



model C.1  
černá, oboustranné rámečky



model C.2  
černá, oboustranné rámečky



model C.3  
černá, oboustranné rámečky



model C.4  
černá, oboustranné rámečky

**PREMIUM  
ENERGY**

**OPTIMUM  
ENERGY**

**OPTIMUM**

**STANDARD**

# Přizpůsobte svým potřebám

## POZNEJTE KONSTRUKCE, KTERÉ MAJÍ VLIV NA TERMOIZOLAČNÍ PARAMETRY

**Životnost po desetiletí díky moderní kompozitní technologii** Kompozit SolidTherm je speciálně navržená směs ABS a sklolaminátu. Na rozdíl od dřevěných konstrukcí neabsorbuje vlhkost, nedeformuje se a je odolná na teplotní výkyvy. Poskytuje vynikající tepelnou izolaci konstrukce a utěšňuje dveře po mnoho let.

Výplň všech křídel tvoří PUR pěna (polyuretanová), která kromě vysoké tepelné izolace pevně spojuje celou konstrukci.

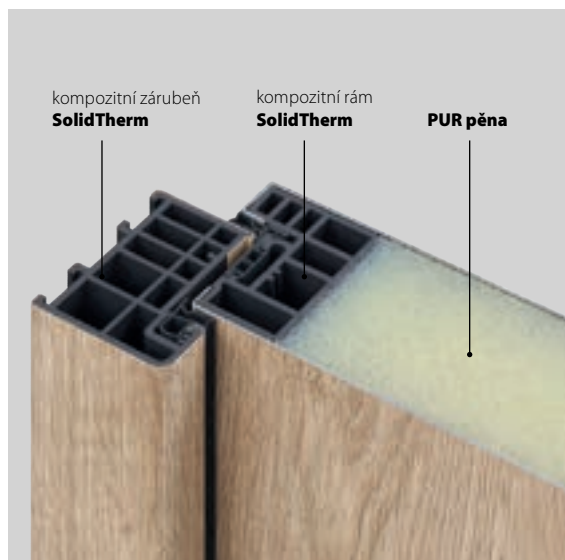

**PREMIUM ENERGY**

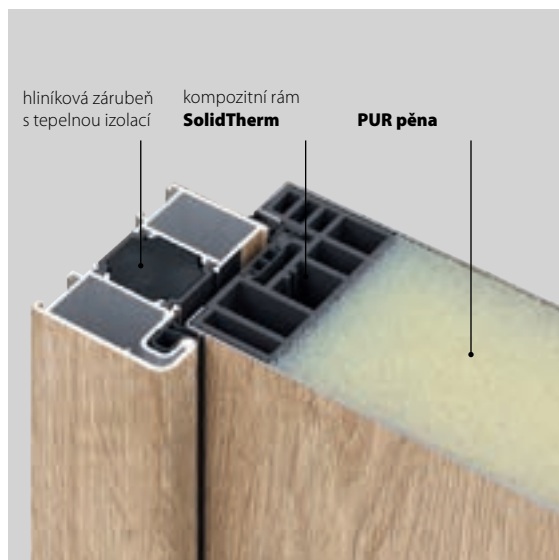

**OPTIMUM ENERGY**

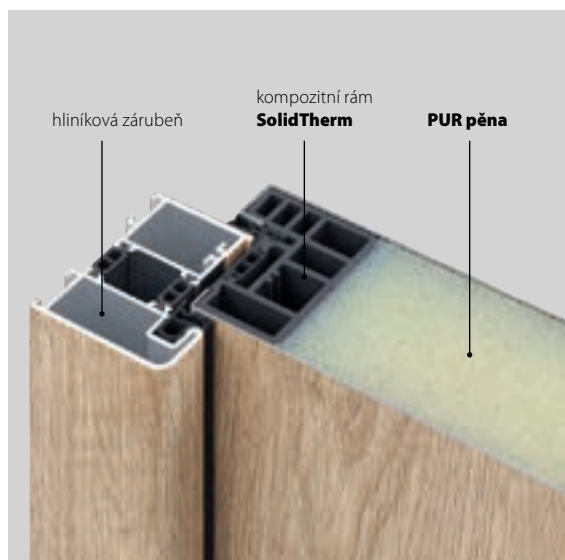

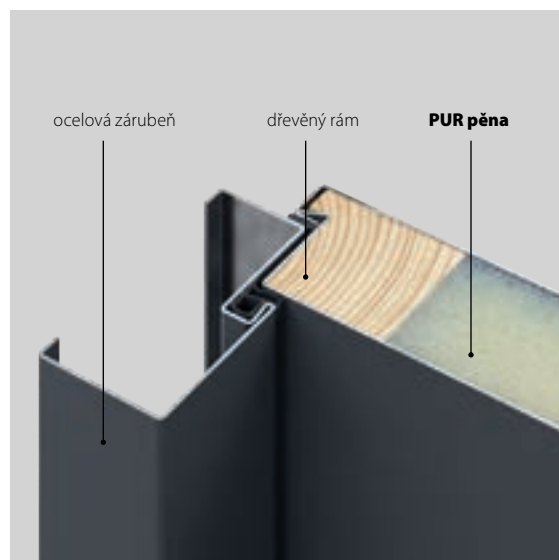

**OPTIMUM**



**STANDARD**

**POZNEJTE KONSTRUKCE, KTERÉ MAJÍ VLIV NA TERMOIZOLAČNÍ PARAMETRY**
**NEJVÍCE ENERGETICKY ÚSPORNÝ**

STANDARD	OPTIMUM	OPTIMUM ENERGY	PREMIUM ENERGY
<b>Ud=1,1</b>	<b>Ud=0,73</b>	<b>Ud=0,61</b>	<b>Ud=0,57</b>
tepelná izolace [W/m²K]	tepelná izolace [W/m²K]	tepelná izolace [W/m²K]	tepelná izolace [W/m²K]
konstrukce křídla dřevěný rám + výplň z PUR PĚNY	konstrukce křídla kompozitní rám + výplň pur PĚNA	konstrukce křídla kompozitní rám + výplň pur PĚNA	konstrukce křídla kompozitní rám + výplň pur PĚNA
<b>tloušťka 54 mm</b>	<b>tloušťka 66 mm</b>	<b>tloušťka 78 mm</b>	<b>tloušťka 66 mm</b>
ocelová zárubeň	hliníková zárubeň	hliníková zárubeň	kompozitní zárubeň
	možnost přidání nadsvětlíků	možnost přidání nadsvětlíků	
ocelový práh	práh hliníkově kompozitní zvětšující tepelnou izolaci	práh hliníkově kompozitní zvětšující tepelnou izolaci	práh hliníkově kompozitní zvětšující tepelnou izolaci
klika standard	klika premium se zvýšenými bezpečnostními parametry RC2	klika premium se zvýšenými bezpečnostními parametry RC2	klika premium se zvýšenými bezpečnostními parametry RC2

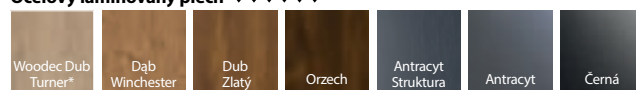
**7 TOP BAREV**
**Ocelový laminovaný plech** ♥♥♥♥♥♥♥

\*barva Wooddec Dub Turner není k dispozici v balíčku STANDARD.

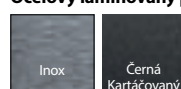
**PŘÍSLUŠENSTVÍ A DETAILS V BARVÁCH**
**Ocelový laminovaný plech** ♥♥♥♥♥♥♥

# Přizpůsobte svým potřebám

## ■ DOSTUPNÉ SKLA

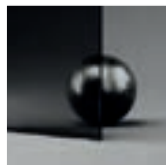

Černá\*

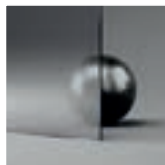

Reflex Grafit\*

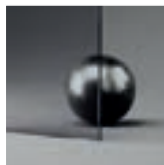

Grafit



Jednosměrné zrcadlo



Matné



Transparentní

\* Skla nejsou k dispozici v modelu C.4. Černé sklo a benátské zrcadlo za příplatek.

## ■ DOSTUPNÉ ZPŮSOBY OTEVÍRÁNÍ\*\*

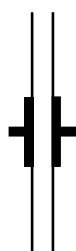

klika + klika



klika + madlo



klika + koule



kontrola přístupu,  
SMART zámek v balíčcích  
OPTIMUM ENERGY a  
PREMIUM ENERGY

**Skenujte kód QR**  
poznáte nabídku  
SMART s čtečkou  
otisku prstu

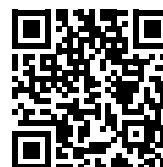

\*\*Model M.3 je k dispozici pouze s klikou, modely M.4, C.1, C.2, C.4 nejsou k dispozici s klikou.

## ■ PŘÍPLATKY

### PŘÍPLATKY BALÍČEK STANDARD

- klíko-klika s horní rozetou, barva inox
- klíko-klika s horní rozetou, barva černá
- klíko-koule s horní rozetou, barva inox
- klíko-koule s horní rozetou, barva černá
- madlo 150 cm + klika barva inox
- madlo 150 cm + klika barva černá
- \*vložky třídy B, stříbrné (sada)
- vložka třídy B, stříbrná barva (jednoduchá pro madla)
- změna barvy vložky na černou (v ceně vložky)
- el. otvírač s funkcí rolky (den / noc) pro: klika + madlo / klika + koule
- jazýčkový kontakt pro všechny způsoby otevírání
- kukátko stříbrné nebo černé
- ramínkový samozavírač dveří s funkcí blokády, stříbrný
- ramínkový samozavírač dveří s funkcí zamykání barva černá
- zesílení pod samozavírač
- vyšší dveře (po 10 mm od 2040 - 2340)
- širší dveře (po 10 mm od 868 do 1068)

bez příplatku

### PŘÍPLATKY OPTIMUM, OPTIMUM ENERGY, PREMIUM ENERGY

- klíko-klika s horní rozetou, barva inox
- klíko-klika s horní rozetou, barva černá
- klíko-koule s horní rozetou, barva inox
- klíko-koule s horní rozetou, barva černá
- madlo 150 cm + klika barva inox
- madlo 150 cm s tlačítkem + barva kliky inox
- madlo 150 cm + klika barva černá
- madlo 150 cm s tlačítkem + klika barva černá
- \*vložky třídy B, stříbrná barva (sada) (OPTIMUM, PREMIUM ENERGY)
- vložky s nouzovou funkcí, stříbrná barva (sada) (OPTIMUM, PREMIUM ENERGY)
- stříbrné stavební vložky (sada) (OPTIMUM, PREMIUM ENERGY)
- vložka třídy B, stříbrná barva (jednoduchá pro madla) (OPTIMUM, PREMIUM ENERGY)

- vložky s nouzovou funkcí, stříbrná barva (jednoduché pro madla) (OPTIMUM, PREMIUM ENERGY)
- stavební vložky ve stříbrné barvě (jednotlivé pro madla) (OPTIMUM, PREMIUM ENERGY)
- \*vložky třídy B barva stříbrná (sada) (OPTIMUM ENERGY)
- vložky s nouzovou funkcí, stříbrná barva (sada) (OPTIMUM ENERGY)
- stavební vložky stříbrná barva (sada) (OPTIMUM ENERGY)
- vložka třídy B, stříbrná barva (jednoduchá pro madla) (OPTIMUM ENERGY)
- vložky s nouzovou funkcí, stříbrná barva (jednoduché pro madla) (OPTIMUM ENERGY)
- stavební vložky stříbrná barva (jednoduché pro madla) (OPTIMUM ENERGY)
- změna barvy vložky na černou (v ceně vložky)
- možnost zabezpečení vložky (flex) ve verzi s madlem (v ceně vložky)
- možnost zabezpečení vložky (flex) ve verzi madlo (do ceny vložky)
- el. otvírač s funkcí rolky (den / noc) pro: klika + madlo / klika + koule
- el. otevírání s funkcí rolky+ jazýčkový kontakt, pro verzi: klika + madlo/ klika + koule
- jazýčkový kontakt pro všechny způsoby otevírání
- SMART (biometrická čtečka ekey dLine, automatický zámek Winkhaus EAV3, napájecí zdroj), určený pro beztláčtková řešení dveřních závěsů\*\*
- NAPÁJENÍ 12 V Vyhrazené pro řešení madla s tlačítkem
- panoramatické kukátko stříbrné
- panoramatické kukátko černé
- ramínkový samozavírač dveří s funkcí blokády, stříbrný
- ramínkový samozavírač dveří s funkcí zamykání barva černá
- kolejničový samozavírač s funkcí blokády, barva stříbrná
- kolejničový samozavírač dveří s funkcí blokády barva černá
- Výsuvný samozavírač dveří K (OPTIMUM, OPTIMUM ENERGY)
- zesílení pro samozavírač
- vyšší dveře (po 10 mm v rozsahu 2037 - 2337)
- širší dveře (po 10 mm od 884 - 1084)

bez příplatku

\* položky zahrnuté v ceně sady na stránce 178-179. V případě výměny kování je třeba tuto hodnotu odečíst od ceny sady.

\*\* volitelně k dispozici s balíčky OPTIMUM ENERGY a PREMIUM ENERGY.



**■ PŘÍPLATKY ZA SKLO**
**VE DVEŘÍCH DO MODELU DVEŘÍ**

<b>Jednosměrné zrcadlo</b>
<b>Černé sklo:</b>
balíček STANDARD
ostatní balíčky

**V NADSVĚTLÍČÍCH / CENA ZA M<sup>2</sup>**

<b>Jednosměrné zrcadlo</b>
<b>Černé sklo</b>
<b>Sklo ve verzi RC2</b>

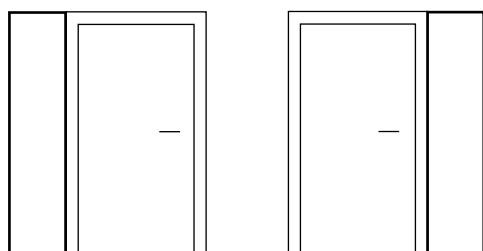
**■ NADSVĚTLÍKY PRO BALÍČKY OPTIMUM A OPTIMUM PREMIUM**
**CENA BOČNÍHO NADSVĚTLÍKA** (celkový rozměr nasvětlení, rozměry v mm)

šířka / NS	výška / NH			
400				
500				
600	2085	2185	2285	2385
700				
800				

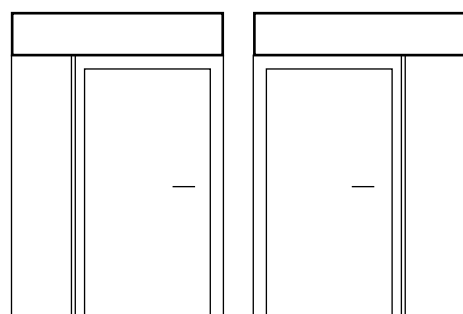
**CENA HORNÍHO NADSVĚTLÍKA VE VARIANTĚ S BOČNÍ**  
(celkový rozměr nadsvětlení, rozměry v mm)

šířka / NS	výška / NH	
1454	400	500
1554		
1654		
1754		
1854		
1954		

**CENA HORNÍHO NADSVĚTLÍKA**  
(celkový rozměr nadsvětlení, rozměry v mm)

šířka / NS	výška / NH	
1054	400	500
1154		

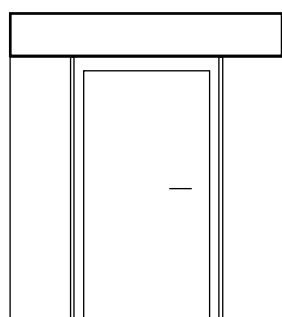
**CENA HORNÍHO NADSVĚTLÍKA VOLITELNĚ S BOČNÍMI NADSVĚTLÍKY**  
(celkový rozměr nadsvětlení, rozměry v mm)

šířka / NS	výška / NH	
1854	400	500
1954		
2054		
2154		
2254		
2354		
2454		
2554		
2654		
2754		

# DVEŘE TECHNICKÉ OCELOVÉ

# 12

→ Objevte **výhody** ocelových výrobků PORTA

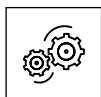

## ODOLNÁ TECHNOLOGIE POVRCHOVÉ ÚPRAVY

- ✓ Vysoká kvalita a **odolnost potvrzená testy.**  
**Pozinkovaný ocelový plech** používá se ve všech našich ocelových výrobcích.
- ✓ **Různé povrchové úpravy:** polyesterová barva, nerezová ocel, ocelový plech potažený PVC, plech s povrchovou úpravou.



## ZÁRUKA KVALITY

- ✓ Precizní provedení každého zvoleného řešení,  
**životnost antikorozi ochrany.**
- ✓ **Vysoké parametry** užitkové a technické.

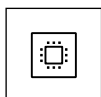

## AKTUÁLNÍ DESIGN

- ✓ **Široká paleta barev** kvalitní polyesterové barvy na povrchy: **matné, lesklé, strukturované.**
- ✓ Možnost provedení dle architektonického návrhu.  
Použití ve veřejných budovách, bytových domech, školách, nákupních centrech, garážových halách

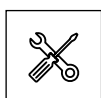

## UNIVERZÁLNÍ MONTÁŽ

- ✓ **Efektivní a rychlá instalace** - výrobek vyrobený v souladu s platnými normami.
- ✓ Možnost montáže na cihlové, betonové a sádkartonové stěny.  
**Speciální příslušenství** pro zvýšení funkčnosti dveří.



**03 / LABORATORIUM**



**TIP!**

Nakupujte **VÝHODNĚ** v sadě  
dveře + klika



Univerzální dveře do hosp. hospodářské, model 2 popélavé

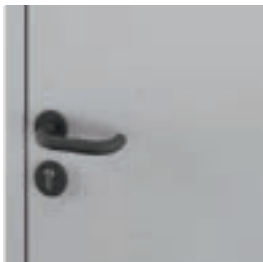

klika



ventilační mřížka

pravá nebo levá?  
**univerzální!**

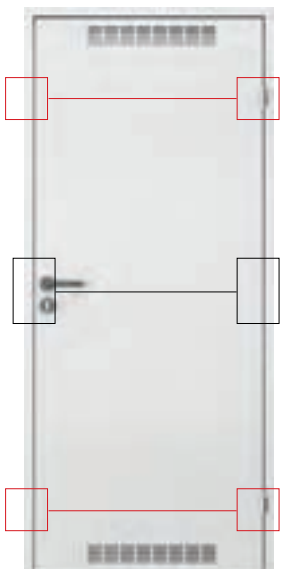

přední strana křídla

kapsa  
závěsové

protiplech  
zámku

kapsa  
závěsové



zadní část křídla

#### V ceně sady dveří

- křídlo
- zárubněň
- klika
- zámek



Průmyslový Vzor  
W.121254

#### OCHRANNÝ SYSTÉM OCELOVÝCH POVRCHŮ

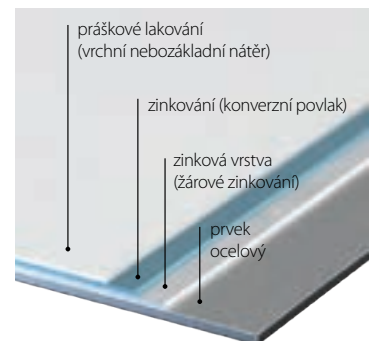

# Univerzální dveře do technických místností

## BARVY

Pozinkovaný plech ♥♥♥♥◇◇



Polyesterová barva Premium ♥♥♥♥◇◇



## TECHNICKÉ INFORMACE

### DVEŘE ZAHRNUJÍ V SADĚ

- Křídlo (lakovaný plech, pozinkovaný)
- Větrací mřížka (volitelně)
- Dva standardní čepové závěsy
- Zámek na cylindrickou vložku
- Úsporná plastová klika s kulatým štítem a rozetou
- Rohová ocelová zárubeň

### ZÁRUBEŇ

- Ocelová rohová zárubeň o šířce profilu 48 mm. Vyrobeno z oboustranně žárově pozinkovaného ocelového plechu o tloušťce 0,8 mm.

### POZNÁMKY

- Norma PN EN 14351-2:2018-12.
- Díky symetrické konstrukci dveří a univerzálnímu kování (zámek, závěsy) je lze instalovat jako pravé nebo levé dveře.
- **Pozinkovaný ocelový plech vyztužený na třech úrovních.**

### PŘÍPLATKY

- polyesterová barva - skupina II

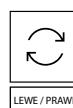

LEWE / PRAWO

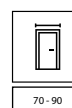

70 - 90



POZINKOVANÝ  
PLECH



Steel BASIC, Šedá



zámek a klikka



ventilační mřížka

práškově lakovaný práh  
(Steel Basic PLUS)

stříška (Steel Basic PLUS)

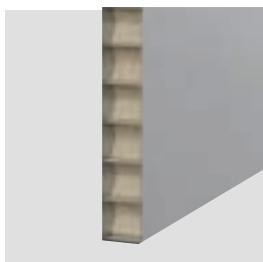

voštinová výplň



výplň z polystyrenu

#### V ceně kompletu dveří exteriérových Steel BASIC

- křídlo
- zárubně
- klikka
- konstrukce z pozinkovaného plechu

#### V ceně kompletu dveří exteriérových Steel BASIC PLUS

- křídlo
- zárubně
- próg
- klikka
- konstrukce z pozinkovaného plechu

# Steel BASIC, Steel BASIC PLUS

## BARVY

Pozinkovaný plech ♥♥♥♥◇◇



Povlékaný plech ♥♥♥◇◇◇



## TECHNICKÉ INFORMACE

### DVEŘE ZAHRNÚJÍ V SADĚ

- Křídlo (tloušťka 0,5 mm: pozinkovaný nebo polyesterem potažený pozinkovaný plech)
- Dva standardní čepové závěsy
- Zámek na cylindrickou vložku
- Sada klik s rozetami
- Zárubeň (pozinkovaný plech)
- Práh (Steel BASIC PLUS)
- Odkapnice (Steel BASIC PLUS) (viz Příplatky)

### KŘÍDLO OBSAHUJE V SADĚ

- Křídlo (tloušťka 0,5 mm: pozinkovaný nebo polyesterem potažený pozinkovaný plech)
- Dva standardní čepové závěsy
- Zámek na cylindrickou vložku

### ZÁRUBEŇ

- Rohová ocelová zárubeň o šířce profilu 64 mm (obdobu Angular MAŁA PLUS). Vyrobeno z ocelového plechu o tl 1,2 mm, pozinkované nebo práškově lakované.
- Zárubeň ke dveřím Steel Basic je vybavena těsněním. Zárubeň ke dveřím Steel BASICPLUS je vybavena těsněním, které utěsni dveře po celém obvodu.
- Záruben je vyrobena jako směrová (pravá/levá) k osazení na hotovou podlahu.

### POZNÁMKY

- Steel BASIC Norma PN EN 14351-2:2018-12 interiérové dveře.
- Steel BASIC PLUS: PN-EN 14351-1+A1:2016 vnější dveře.
- Dveře Steel BASIC jsou vyrobeny v souladu s investiční normou (viz tabulka rozměrů na str. 245, tab 4).
- Křídlo Steel BASIC vyrábíme v investiční a polské normě.
- Dveře Steel BASIC Plus otevíraná dovnitř jsou opatřena okapnicí (viz Příplatky).
- Vzhledem k charakteru použitého materiálu (povlékaný plech), barevné odstíny jsou podobné uvedeným odstínům RAL.

### PŘÍPLATKY

- ventilační mřížka (Steel BASIC)
- okapnice (STEEL BASIC PLUS)

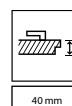
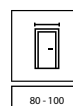



Steel SOLID, plně, Šedá



plně



model 1



model 2



model 3



model 4



model 5

**V ceně**

- křídla
- konstrukce z pozinkovaného plechu

**VYUŽITÍ DVEŘÍ**

- určené k použití v těžkých provozních podmínkách
- technická místnost
- průmyslové prostory
- zadní vchod
- sklepy
- garáže
- dílny
- průmyslové haly
- moderní bytové a kancelářské interiéry (loft design)

**SYSTÉM OCHRANY OCELOVÝCH POVRCHŮ**

voštinová výplň



výplň z polystyrenu

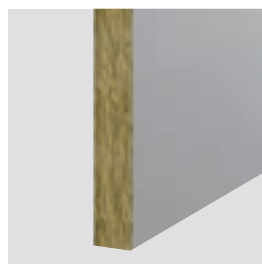

výplň minerální vlna



## BARVY

### Pozinkovaný plech ♥♥♥♥♥◇



### Nerezová ocel ♥♥♥♥♥♥



### Polyesterová barva Premium ♥♥♥♥♥◇



### Ocelový plech laminovaný PVC ♥♥♥♥♥♥

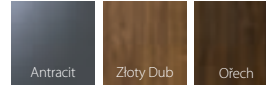

**K** Lze vyrobit v nestandardních barvách PORTA KONTRAKT.

## TECHNICKÉ INFORMACE

### KŘÍDLO OBSAHUJE V SADĚ

- Křídlo (práškové lakovaný plech o tloušťce 0,6 mm, pozinkovaný)
- Dva standardní čepové závěsy (tři závěsy v křídle "100")
- Zámek na cylindrickou vložku
- Tvrzené sklo, průhledné nebo matné

### DOPORUČENÉ ZÁRUBNĚ

- Rohová zárubeň MALÁ PLUS, Rohová Velká
- REGULOVANÁ zárubeň (standard), REGULOVANÁ PS "na hranu"
- Ocelová zárubeň PORTA SYSTEM

### POZNÁMKY

- Norma PN EN 14351-2:2018-12.
- **Křídla s polystyrenovou výplní nejsou k dispozici v lakovaném provedení.**
- Pro křídla s PVC laminátem, zasklení pouze s plochým rámem z nerezové oceli.
- U dvoukřídlových dveří je možná libovolná kombinace rozměrů křídel.
- Dvoukřídlové dveřní křídla z nerezové oceli dostupné pouze v nabídce PORTA KONTRAKT.

### PŘÍPLATKY

- rozměr "100" (křídla z pozinkovaného plechu)
- rozměr "100" (křídla z nerezové oceli)
- polyesterová barva - skupina II
- barva Antracitová struktura, PVC plech Antracit
- vent. otvory nebo vent. mřížka (křídlo s pozink. plechu)
- ventilační mřížka z nerezové oceli
- zesílení pod samozavírač
- klika s rozetou

verze kontrakt

(str. 235)



120 - 200

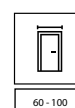

60 - 100

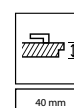

40 mm

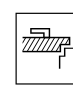



Steel EI 30 PLUS, dvoukřídle model plný, jednokřídle model 3, Šedá MAT



plný



model 2



model 3



automatický rýgl



západkový zámek pro cylindrickou vložku, klika součástí balení



rýgl zámku horní / spodní



zpeňující těsnění

### DVEŘE EI 30 PLUS

vyskytují ve dvou typech

#### Standard

- požární odolnost 30 min.

#### Typ 1

- vlastnosti dveří typu standart
- třída akustické izolace  $R_w=32$  dB (32-36 dB)

### V ceně sady dveří

- křídla
- zárubně
- klika
- konstrukce z pozinkovaného plechu

### DVEŘE EI 60 PLUS

vyskytují ve dvou typech

#### Standard

- požární odolnost 60 min.

#### Typ 1 - jednokřídle dveře

- vlastnosti dveří typu standart
- třída zvukové izolace v závislosti na modelu  $R_w=32$  dB (32-36 dB) nebo 37 dB (37-41 dB)\*

#### Typ 1 - dvoukřídle dveře

- vlastnosti dveří typu standart
- třída akustické izolace  $R_w=32$  dB (32-36 dB)\*

\* Podrobné výsledky testů jsou k dispozici u výrobce

### SYSTÉM OCHRANY OCELOVÝCH POVRCHŮ



# Steel EI 30 PLUS, EI 60 PLUS

## BARVY

Polyesterová barva Premium ♥♥♥♥♥



### UPLATNĚNÍ KOVOVÝCH DVEŘÍ EI30, EI60:

- veřejné budovy
- hotely, penziony
- dveře do kotelny
- dveře do gráže

**K** Lze vyrobit v nestandardních barvách PORTA KONTRAKT.

## TECHNICKÉ INFORMACE

### PŘÍSLUŠENSTVÍ V CENĚ KŘÍDLA

- Dva tříprvkové závěsy, jeden z nich je zavěs nosný a druhý, díky vestavěné pružině, funguje jako samozavírač dveří
- Zadlabací západkový zámek pro cylindrickou vložku
- Dva trny proti vloupání
- Sada klik s rozetami (nutno objednat zvlášť)
- Ohnivzdorné průhledné sklo

### ZÁRUBNĚ

- Rohová ocelová zárubeň. Vyrobeno z oboustranně žárově pozinkovaného ocelového plechu o tloušťce 1,5 mm. Svařované rohové spoje zárubně (jednokřídlé dveře) nebo skládaná zárubeň (dvoukřídlé dveře). Vybavena dorazovým těsněním.
- Ocelovou zárubeň je možné objednat ve dvou provedeních:
  - směrová zárubeň (pravá/levá) - k osazení na hotovou podlahu – úroveň „0“, práh zapříplatek (EI 30 a EI 60).
  - směrová zárubeň (pravá/levá) - pro zalití podlahovým potěrem - úroveň "-30", práh za příplatek (EI 30 a EI 60). Typ 1 - zárubeň s prahem (105 mm)

### POZNÁMKY

- Norma PN-EN 14351-2:2018-12; Norma PN-EN 16034:2014-11.
- Národní certifikát Kategorie Užitkových Vlastností 020-UWB-2958/W.
- Nedostupné rozměry pro jednokřídlé dveře:
  - "90" - EI 60 model 3,
  - "100" - EI 30, EI 60 model 2 a 3.
- Nedostupné rozměry pro dvoukřídlé dveře:
  - "80" - pasivní křídlo EI 60 model 3,
  - "90" - pasivní křídlo EI 60 model 2, aktivní a pasivní křídlo EI 60 model 3 a pasivní křídlo EI 30 model 3,
  - "100" - aktivní a pasivní křídlo
- EI 30 a EI 60 model 2 a 3, pasivní křídlo EI 60 plný model
- V případě použití jiného kování, než které navrhuje firma PORTA, je třeba dodržet pokyny uvedené v záručním listu.

### PŘÍPLATKY

- rozměr "100" - EI 30, EI 60
- rozměr "100" - EI 30, EI 60 - dvoukřídlé
- polyesterová barva - skupina II\*
- zesílení pod samozavírač\*

\*cena pro dvoukřídlé dveře

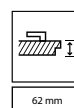
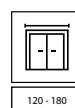
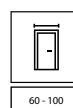

# ZÁRUBNĚ

# 13, 14

→ Jedno křídlo **mnoho možností**



PORTA VECTOR  
model V  
+ PORTA SYSTEM



PORTA VECTOR  
model V  
+ PORTA SYSTEM  
ELEGANCE



PORTA VECTOR model V  
+ OCELOVÁ PORTA  
SYSTEM ELEGANCE



PORTA VECTOR  
model V  
+ LEVEL

→ **Typy** zárubní PORTA



POLODRÁŽKOVÉ  
**S VIDITELNÝMI ZÁVĚSY**  
MINIMAX, RENOVA, PORTA SYSTEM



BEZPOLODRÁŽKOVÉ /  
S REVERZNÍ POLODRÁŽKOU  
**SE SKRYTÝMI ZÁVĚSY**  
viz stránky 192-195

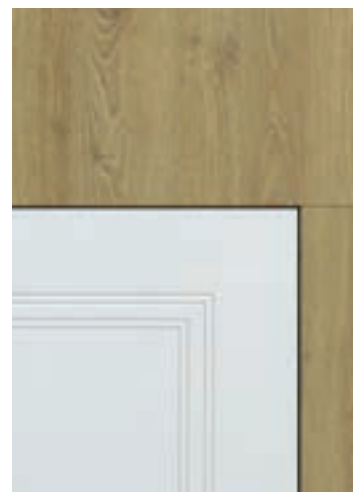

BEZPOLODRÁŽKOVÉ  
**S VYVÝŠENÝM HORNÍM  
PANELEM**  
LEVEL

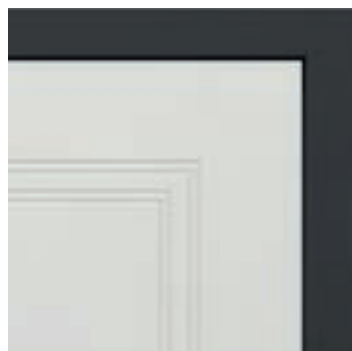

OCELOVÁ  
**VYSOKÁ ŽIVOTNOST,  
ODOLNÉ VŮČI VLHKOSTI**  
viz stránky 198-205



**TIP!**

Nakupte VÝHODNĚ v sadě  
s křídlem + zárubní+ klikou

# MINIMAX

## PRŮŘEZ ZÁRUBNĚ



60 mm,  
základní verze  
(bez krycích lišt)



100 mm,  
syntetická dýha  
(spojování rovných lišt pod  
úhlem 90°) nebo přírodní  
(spojování rovných lišt pod  
úhlem 45°)



100 mm,  
syntetická dýha  
nebo přírodní  
(se zaoblenými krycími  
lištami)

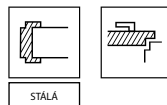

## BARVY Vzorky barev viz str. 253 – 259.



Portadecor  
Portasynchro 3D



Portaperfect 3D  
Fólie Lakovaná Premium



Portalamino  
Lakovaná fólie Matt  
Lak UV Premium Plus



CPL HQ 0,2 mm  
Gladstone/Halifax

## TECHNICKÉ INFORMACE

### KONSTRUKCE ZÁRUBNĚ

Zárubeň se skládá z:

- vodorovný nosník a dva svislé nosníky vyrobené z MDF, vybavené příslušným příslušenstvím a příslušenstvím,
- krycích lišt (příslušenství za příplatek),
- čtvrtváleček (příslušenství za příplatek).

Zárubeň je vyráběna a dodávána zákazníkovi ve formě sady prvků k montáži na místě. Zárubeň MINIMAX pro křídla v laku UV Premium Plus se základním nátěrem a lakem UV Premium Plus.

### PŘÍSLUŠENSTVÍ - V CENĚ ZÁRUBNĚ MINIMAX 60 MM

(k dispozici pouze ve laminátu 3D Portadecor a Portasynchro)

- Dva nebo tři standardní čepové závěsy nebo závěsy PRIME (za příplatek)
- Zarážky
- Hmoždinky, záslepky

### PŘÍSLUŠENSTVÍ - V CENĚ ZÁRUBNĚ MINIMAX 100 MM

**Syntetické dýhy:**

- Dva nebo tři standardní čepové závěsy nebo závěsy PRIME (za příplatek)
- Gumové těsnění po obvodu zárubně
- Překryvy chránící spodní část zárubně před vlhkostí

**Přírodní dýhy:**

- Tři čepové závěsy standart nebo závěsy PRIME
- Gumové těsnění po obvodu zárubně
- Překryvy chránící spodní část zárubně před vlhkostí

### VELIKOST ZÁRUBNĚ, VIZ STR. 249, TABULKA 12

Šířka 60 mm a šířka 100 mm.

„60“, „70“, „80“, „90“, „100“ a libovolná kombinace těchto rozměrů pro dvoukřídlé dveře.

### POZNÁMKY

- Národní technické posouzení ITB-KOT-2018/0358 2. vydání.
- Zárubeň by měla být instalována v místnostech s finálně dokončenými stěnami (např. tapety) a podlahou (např. parketami).
- Zárubeň o šířce 100 mm je možné objednat i ve verzi "tunel" (t.j. vyrobeno bez drážky, těsnění, závěsy a západky zámku).
- Zárubně a lišty jsou k dispozici v nelakovaném provedení (pro samostatně prováděné konečné úpravy).
- Při šířce "100" je nutný třetí závěs.
- Zárubně, maskovací lišty a čtvrtváleček jsou také k dispozici v syntetické dýze pro svépomocné malování. V ceně jsou zahrnuty zárubně a lišty ve fólie Portadecor.

### PŘÍPLATKY

- zárubeň: lam. CPL 0,2 mm - SKUPINA II
- závěsy PRIME

## PRŮŘEZ ZÁRUBNĚ



## ROZSAH REGULACE ZÁRUBNĚ

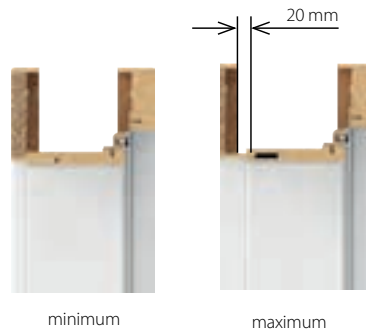
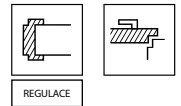

minimum

maximum

## BARVY Vzorky barev viz str. 253 – 259.



Portadecor  
Portasynchro 3D



Portaperfect 3D  
Fólie Lakovaná Premium



Portalamino  
Lakovaná fólie Matt\*



CPL HQ 0,2 mm

## TECHNICKÉ INFORMACE

### KONSTRUKCE ZÁRUBNĚ

#### Zárubeň se skládá z:

- hlavní nosníky: horizontální a dva vertikální vyrobené z materiálů na bázi dřeva, svazovací pásky.
- Zárubeň PORTA RENOVA je vyráběna a dodávána zákazníkovi ve formě sady prvků k montáži na místě.

### PŘÍSLUŠENSTVÍ - V CENĚ ZÁRUBNĚ

- Dva nebo tři čepové závěsy standard

### VELIKOST ZÁRUBNĚ, VIZ STR. 242, TABULKA 1

- Pro rozsahy šířky stěny ("5" + AJ) "60", "70", "80", "90", "100", "110".

### NABÍDKA PORTA RENOVA Zahrnuje:

- zárubeň PORTA RENOVA pro křídla od A do J + velikost "5" – 55÷75
- zárubeň tunel od A do J
- nosníky s perem (používány pro rozšíření zárubně Porta RENOVA) od A do J

### POZNÁMKY

- PN-EN 14351-2:2018-2 (pouze pro dveřní sadu: zárubeň Renova a interiérové křídlo PORTA).
- Zárubeň by měla být instalována v místnostech s finálně dokončenými stěnami (např. tapety) a podlahou (např. parketami).
- Zárubeň lze objednat i v provedení "tunel" (tj. vyrobeno bez drážky a těsnění, závěsů a protiplechu zámku).
- Pro šířky "100" a "110" je nutný třetí závěs.
- K zárubni lze objednat rozšíření v podobě přídatných nosníků.
- Pro tuto zárubeň je nutné objednávat **křídla s hlubším zámkem 60 mm**, můžete použít **křídla se standardním zámkem**, za předpokladu, že použítá klika s rozetou nebo štítem má šířku max 44 mm.
- **Při vyměrování otvoru pro zárubeň je nutné zohlednit všechny nepravidelnosti zakřivení staré zárubně i stěny.**
- **Z důvodu složité montáže se doporučuje využít služeb Autorizované Montážní Skupiny.**

\* s výjimkou barvy Kašmír Matt

# PORTA SYSTEM, PORTA SYSTEM GK / GLASS

## PRŮŘEZ ZÁRUBNĚ



## ROZSAH REGULACE ZÁRUBNĚ

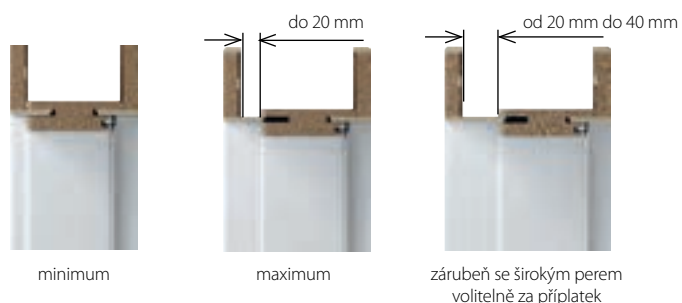

## PRŮŘEZ / POHLED SHORA

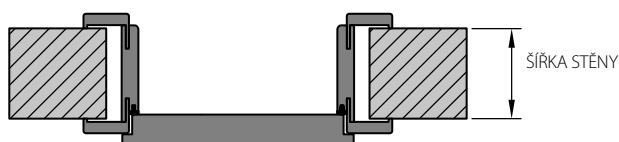

## BARVY Vzorky barev viz str. 253 – 259.

◆◆◆◆◆  
Portadecor  
Portasynchro 3D

◆◆◆◆◆  
Portaperfect 3D  
Fólie Lakovaná Premium  
Natural Select  
Přírodní Dub, Ořech, Jasan  
Přírodní Dub Satin

◆◆◆◆◆  
Portalamino  
Lakovaná fólie Matt  
Lak UV Premium Plus

◆◆◆◆◆  
CPL HQ 0,2 mm  
Gladstone/Halifax

## VĚNUJTE POZORNOST DETAILŮM

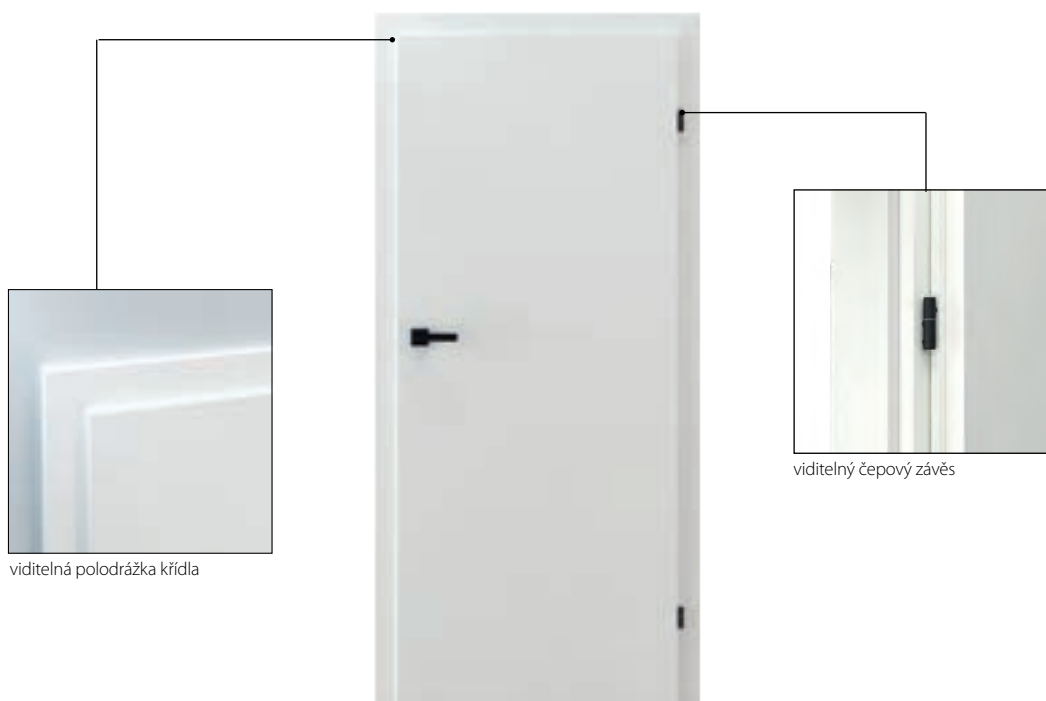



# PORTA SYSTEM, PORTA SYSTEM GK / GLASS

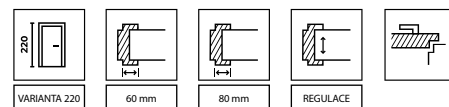

## ROZSAH ŠÍŘKY STĚNY

A	75 ÷ 95
B	95 ÷ 115
C	120 ÷ 140
D	140 ÷ 160
E	160 ÷ 180
F	180 ÷ 200
G	200 ÷ 220
H	220 ÷ 240
I	240 ÷ 260
J	260 ÷ 280
K	280 ÷ 300
L	300 ÷ 320
M	320 ÷ 340
N**	340 ÷ 360

\*\* Řada N není k dispozici v laku UV Premium Plus a povrchové úpravě přírodní dýha

## TECHNICKÉ INFORMACE

### KONSTRUKCE ZÁRUBNĚ

#### Zárubeň se skládá z:

- hlavní nosníky: jeden vodorovný a dva svislé nosníky vyrobené z dřevěných materiálů a vybavené potřebným kováním a příslušenstvím
  - lišty (60, 80 mm).
- Zárubeň PORTA SYSTEM je vyráběna a dodávána zákazníkovi ve formě sadu komponentů, které se montují na místě.  
Zárubeň PORTA SYSTEM pro dveřní křídla v laku UV Premium Plus, potažená základní folií a upravena lakem UV Premium Plus.

### PŘÍSLUŠENSTVÍ - V CENĚ ZÁRUBNĚ

#### PORTA SYSTEM

##### Syntetické dýhy:

- Dva nebo tři standardní čepové závěsy nebo závěsy PRIME (možnost za příplatek)
- Gumové těsnění po obvodu zárubně

##### Přírodní dýhy:

- Tři standardní čepové závěsy nebo závěsy PRIME
- Gumové těsnění po obvodu zárubně

#### PORTA SYSTEM GK/GLASS

- Západka zámku (krátká)
- Gumové těsnění po obvodu zárubně
- Závěsy (kapsy) 2 kusy pro velikosti "60" ÷ "90", 3 kusy pro velikost "100"

**POZOR! závěsy nejsou součástí zárubně.**

### VELIKOST ZÁRUBNĚ, VIZ STR. 242, TABULKA 1

#### PORTA SYSTEM

- Pro rozsahy šířky stěny (A-K) „60“, „70“, „80“, „90“, „100“, „110“ i „120“ ÷ „200“ a jednokřídlé „60“ ÷ „90“ s rozšířením „40“<sup>1</sup>.

#### PORTA SYSTEM GK/GLASS

- Pro rozsahy šířky stěny (AK) "60", "70", "80", "90"

### POZNÁMKY

- Národní technické posouzení ITB-KOT-2018/0358 2. vydání.
- Zárubeň by měla být instalována v místnostech s finálně dokončenými stěnami (např. tapety) a podlahou (např. parketami).
- Zárubeň lze objednat i ve verzi „tunel“ (tj. bez těsnění, závěsu a západky zámku). K dispozici až do řady K. Většího rozměru lze dosáhnout pomocí nastavovacího panelu.
- Při šířce "100" je nutný třetí závěs.
- Výška "220": povrchy - Fólie Lakovaná Premium, lak UV Premium Plus, přírodní dýha; tři závěsy ve standardu.
- Investiční balíček k dispozici v lam. CPL, Portalamino a přír. Dýze.
- Rozsah M v provedení lak UV Premium Plus a přírodní dýha se skládá z nosníku pro rozsah L a úhelníky s širokým perem.
- Zárubně jsou k dispozici také v syntetické dýze pro svépomocné lakování - v ceně zárubně v laminátu Portadecor.

### PŘÍPLATKY

- zárubeň "220": folie. Lakovaná Premium
- zárubeň "220": lak UV Premium Plus, lam. Přírodní
- zárubeň: lam. CPL 0,2 mm - SKUPINA II
- zárubeň: lam. Přír. Ořech
- zárubeň: lam. Přír. Černá, Dub Satin Bílá
- záklop s prodlouženým perem: lam. syntetický
- záklop s prodlouženým perem: UV lak Premium Plus
- záklop s prodlouženým perem: lam. přírodní
- závěsy PRIME
- el. otvírač: averzivní nebo reverzibilní
- investiční balíček
- zesílení pod samozavírač

(str. 238)

<sup>1</sup> Platí pouze pro zárubně s přírodní dýhou

# PORTA SYSTEM ELEGANCE, PORTA SYSTEM ELEGANCE 90 st.

## PRŮŘEZ ZÁRUBNĚ PORTA SYSTEM ELEGANCE

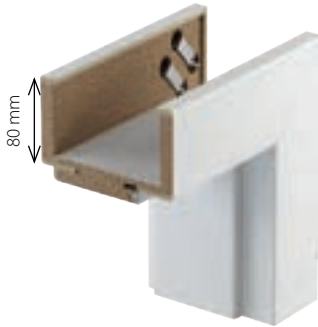

## ROZSAH REGULACE ZÁRUBNĚ

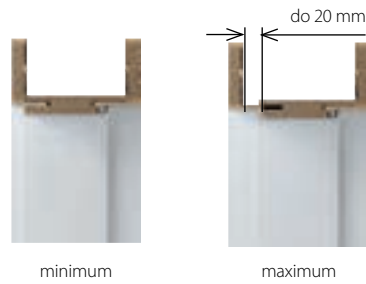

## SPOJENÍ ZÁRUBNÍ PORTA SYSTEM ELEGANCE 90 stupňů



Pohledové výkresy



Zarovnaný povrch  
v zárubni s fólií a laminátech



Zapuštěný horní záklop  
v zárubni v laku UV Premium Plus



Zarovnaný povrch  
v zárubni v přírodní dýze

## VĚNUJTE POZORNOST DETAILŮM



polodrážka dveřního křídla  
lícuje s rámem



skrytý 3D závěs

### KLÍČOVÉ VLASTNOSTI ZÁVĚSU 3D:

- Nastavitelné ve třech 3D rovinách
- Perfektní provedení
- Viditelná část závěsu je opatřena odolným polyesterovým povlakem v barvě podle vašeho výběru.

# PORTA SYSTEM ELEGANCE, PORTA SYSTEM ELEGANCE 90 st.

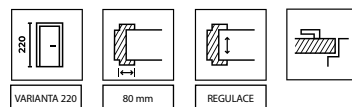

## PORTA SYSTEM ELEGANCE ROZSAH ŠÍŘKY STĚNY

B	95 ÷ 115
C	120 ÷ 140
D	140 ÷ 160
E	160 ÷ 180
F	180 ÷ 200
G	200 ÷ 220
H	220 ÷ 240
I	240 ÷ 260
J	260 ÷ 280
K	280 ÷ 300
L	300 ÷ 320
M	320 ÷ 340
N*	340 ÷ 360

\* Rozsah N není k dispozici v povrchové úpravě Lak UV Premium Plus a Přírodní Dýže

## PORTA SYSTEM ELEGANCE 90 STUPNŮ ROZSAH ŠÍŘKY STĚNY

B	95 ÷ 115
C	120 ÷ 140
D	140 ÷ 160
E	160 ÷ 180
F	180 ÷ 200
G	200 ÷ 220
H	220 ÷ 240
I	240 ÷ 260
J	260 ÷ 280
K	280 ÷ 300

## BARVY Vzorky barev viz str. 253 – 259.

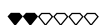

Portadecor  
Portasynchro 3D



Portaperfect 3D  
Dýha lakovaná Premium  
Natural Select  
Přírodní Dub, Ořech, Jasan  
Přírodní Dub Satin



Portalamino  
Lakovaná folie Matt  
Lak UV Premium Plus



CPL HQ 0,2 mm  
Gladstone/Halifax

## TECHNICKÉ INFORMACE

### KONSTRUKCE ZÁRUBNĚ

#### Zárubeň se skládá z:

- hlavních nosníků: vodovodného a dvou svislých vyrobených z materiálů na bázi dřeva a vybavených potřebným kováním a příslušenstvím,
- lišty 80 mm.

Poloměr úhlové lišty „na hranu“ pro přírodní dýhy

Poloměr úhlové lišty je 1,5 mm pro tyto dýhy: Portadecor, Portasynchro 3D, Premium Lacquered Veneer a Portaperfect 3D. Poloměr úhelníku 3 mm pro lamináty CPL HQ 0,2 mm. Zárubeň PORTA SYSTEM ELEGANCE je vyráběna a dodávána zákazníkovi jako sada prvků k montáži na místě.

Rám PS ELEGANCE pro křídla v laku UV Premium Plus se základní fólií a s povrchovou úpravou v laku UV Premium Plus.

### PŘÍSLUŠENSTVÍ - V CENĚ ZÁRUBNĚ

- Dvě sady 3D nastavitelných závěsů
- Gumové těsnění po obvodu zárubně

### ROZMĚR ZÁRUBNĚ

- V deseti rozsazích šířky stěny, od 95 mm do 300 mm:  
„60“, „70“, „80“, „90“, „100“, „120“ ÷ „200“.

### POZNÁMKY

- Národní technické posouzení ITB-KOT-2018/0358 2. vydání.
- Zárubeň by měla být instalována v místnostech s finálně dokončenými stěnami (např. tapety) a podlahou (např. parketami).

- Zárubeň lze objednat i ve verzi "tunel" (t.j. bez těsnění, závěsů a protiplechu v zámku) (týká se zár. PS ELEGANCE).

#### - Výška "220": k dispozici v provedení - Lam. Lak Premium, lak UV Premium Plus, přírodní dýha; tři závěsy ve standartu.

- Rozsah M v provedení lak UV Premium Plus a přírodní dýha se skládá z nosníku pro rozsah L a úhelníky s širokým perem.
- Zárubně jsou k dispozici také v syntetické dýže pro svépomocné lakování - v ceně zárubně v laminátu Portadecor.

### PŘÍPLATKY

- zárubeň "220": folie. Lakovaná Premium a lam. Portadecor Fjord
- zárubeň "220": lak UV Premium Plus, lam. Přírodní
- krycí lišty 100 mm (týká se výš. „220“, zár. PS ELEGANCE v lam. dýže)
- zárubeň: lam. CPL 0,2 mm - GROUP II (Ref. PS ELEGANCE)
- zárubeň: lam. Přír. Ořech
- zárubeň: lam. Přír. Černá, Dub Satin Bílá
- záklop s prodlouženým perem: lam. syntetický
- záklop s prodlouženým perem: UV lak Premium Plus
- záklop s prodlouženým perem: lam. přírodní
- 3D závěsy ve zlaté barvě (příplatek k ceně zárubně)
- třetí závěs 3D ve zlaté barvě (příplatek k ceně zárub.)
- třetí závěs 3D ve stříbrné, bílé a černé barvě (příplatek k ceně zárub.)
- magnetický protiplech zámku (pro LUMIA)
- zesílení pod samozavírač (platí pro zár. PS ELEGANCE)

# PORTA SYSTEM s reverzní polodrážkou

## PRŮŘEZ ZÁRUBNĚ

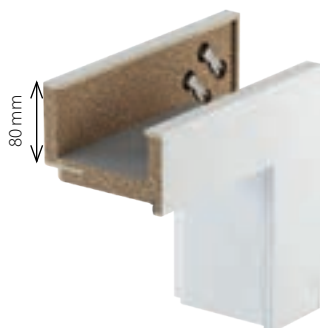

## ROZSAH REGULACE ZÁRUBNĚ

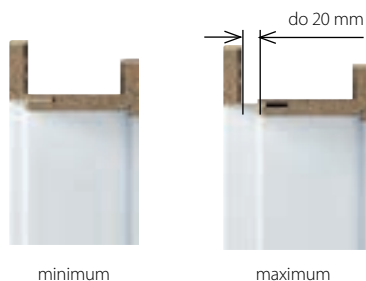

## SMĚR OTEVÍRÁNÍ DVEŘÍ

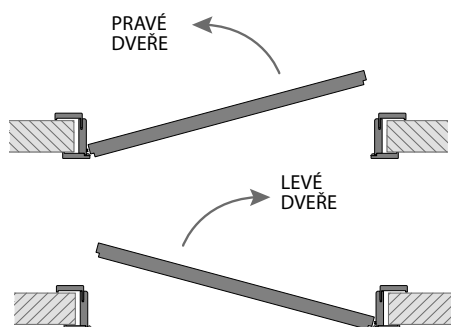

## VĚNUJTE POZORNOST DETAILŮM



polodrážka dveřního křídla lícuje s rámem



skrytý vyhrazený 3D závěs

### KLÍČOVÉ VLASTNOSTI ZÁVĚSU 3D:

- Nastavitelné ve třech 3D rovinách
- Vypadá skvěle
- Viditelná část závěsu je opatřena odolným polyesterovým povlakem v barvě podle vašeho výběru.

# PORTA SYSTEM s reverzní polodrážkou

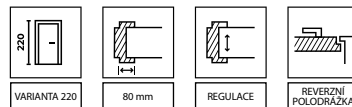

## ROZSAH ŠÍŘKY STĚNY

B	95 ÷ 115
C	120 ÷ 140
D	140 ÷ 160
E	160 ÷ 180
F	180 ÷ 200
G	200 ÷ 220
H	220 ÷ 240
I	240 ÷ 260
J	260 ÷ 280
K	280 ÷ 300

## BARVY Vzorky barev viz str. 253 – 259.



Portadecor  
Portasynchro 3D



Portaperfect 3D  
Fólie Lakovaná Premium  
Natural Select  
Přírodní Dub, Ořech, Jasan  
Přírodní Dub Satin



Portalamino  
Lakovaná fólie Matt  
Lak UV Premium Plus



CPL HQ 0,2 mm  
Gladstone/Halifax

## TECHNICKÉ INFORMACE

### KONSTRUKCE ZÁRUBNĚ

#### Zárubeň se skládá z:

- hlavních nosníků: vodorovného a dvou svislých vyrobených z materiálů na bázi dřeva a vybavených potřebným kováním a příslušenstvím,
- lišty 80 mm na obou stranách.

Poloměr rohové lišty „na hranu“ pro přírodní dýhy Standard, Select, Satin.

Poloměr úhelníku 1,5 mm pro laky Premium a UV Premium Plus. Zárubeň je vyráběna a dodávána zákazníkovi ve formě sady prvků k montáži na místě stav.

### VYUŽITÍ

Zárubeň PORTA SYSTEM reverzní je dostupná v následujících kolekcích:

- lakované kolekce: PORTA VECTOR Premium, PORTA DÉSIRE, PORTA FOCUS Premium, PORTA GRANDE, PORTA ART DECO, PORTA OSLO, AIR, WATER, PORTA FACTOR
- kolekce v přírodní dýze: Natura CLASSIC, Natura GRANDE, Natura LINE, Natura OSLO, NATURA VECTOR, NATURA SPACE, NATURA LOFT, NATURA KONCEPT, CORDOBA, MADRID, SEVILLA, EARTH
- kolekce v dýze: PORTA INSPIRE, PORTA KONCEPT, PORTA VERTE PREMIUM, PORTA BALANCE, PORTA HARMONY, PORTA LOFT, PORTA FOCUS, PORTA LEVEL, PORTA LINE, PORTA RESIST, PORTA UNI COLOR MODERN, PORTA CPL

### PŘÍSLUŠENSTVÍ - V CENĚ ZÁRUBNĚ

- Dvě sady 3D nastavitelných závěsů
- Gumové těsnění po obvodu zárubně

### ROZMĚR ZÁRUBNĚ

- V deseti rozsazích šířky stěny od 95 mm do 300 mm: „60“, „70“, „80“, „90“, „100“.

### POZNÁMKY

- Národní technické posouzení ITB-KOT-2018/0358 2. vydání.
- Zárubeň by měla být instalována v místnostech s finálně dokončenými stěnami (např. tapety) a podlahou (např. parketami).
- **Výška „220“ - standardně tři závěsy.**

### PŘÍPLATKY

- zárubeň "220": fólie, syntetická
- zárubeň "220": lak UV Premium Plus, lam. Přírodní
- zárubeň: lam. Přír. Ořech
- zárubeň: lam. Přír. Černá, Dub Satin Bílá
- zárubeň: lam. CPL 0,2 mm - SKUPINA II
- třetí závěs 3D stříbrné barvy
- třetí 3D závěs v bílé a černé barvě
- 3D závěsy, zlatá barva
- třetí závěs 3D, zlatá barva

# LEVEL

## PRŮŘEZ ZÁRUBNĚ

Možnost svépomocného zkrácení na požadovanou výšku.



## ROZSAH REGULACE ZÁRUBNĚ

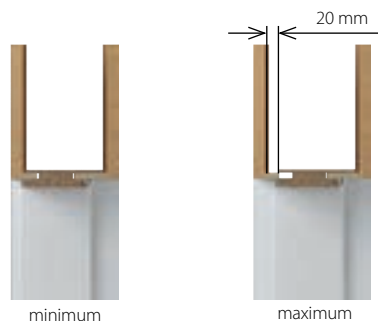

POZOR: V případě, že se pouzdro závěsu nevejde do stavebního otvoru je třeba stavební otvor v místě pouzdra mírně rozšířit jak na obrázku na str. 208

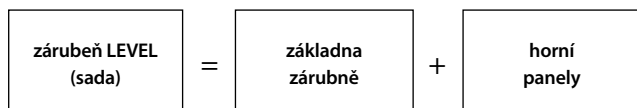

## VĚNUJTE POZORNOST DETAILŮM



polodrážka dveřního křídla lícuje s rámem



skrytý 3D závěs

### KLÍČOVÉ VLASTNOSTI ZÁVĚSU 3D:

- Nastavitelné ve třech 3D rovinách
- Vypadá skvěle
- Viditelná část závěsu je opatřena odolným polyesterovým povlakem v barvě podle vašeho výběru.

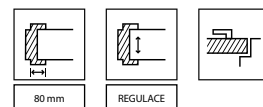

## ROZSAH ŠÍŘKY STĚNY

B	95 ÷ 115
C	120 ÷ 140
D	140 ÷ 160
E	160 ÷ 180
F	180 ÷ 200
G	200 ÷ 220
H	220 ÷ 240
I	240 ÷ 260
J	260 ÷ 280
K	280 ÷ 300

## HORNÍ PANELY

200 mm (2x)

1000 mm (2x)

200 i 1000 mm (1/1)

**BARVY** Vzorky barev viz str. 253 – 259.



Portadecor  
Portasynchro 3D



Portaperfect 3D  
Fólie Lakovaná Premium



Portalamino  
Lak UV Premium Plus

## TECHNICKÉ INFORMACE

### KONSTRUKCE ZÁRUBNĚ

#### Zárubeň se skládá z:

- hlavních nosníků: vodorovného (nadpraží s pery spojujícími panel) a dvou svislých zhotovených z materiálu na bázi dřeva a vybavených nezbytnými prvky kování příslušenstvím
  - pásové lišty (80 mm),
  - 2 horizontální panely (objednává se jako samostatná položka).
- Panel LEVEL má svislý směr struktury dřeva. Pro vybrané dekory také s vodorovnou strukturou, viz. str. 97).
- Poloměr úhelníku 1,5 mm. Zárubeň LEVEL je vyráběna a dodávána zákazníkovi ve formě sady prvků k montáži na místě.
- Zárubeň LEVEL pro dveřní křídla v laku UV Premium Plus, potažená základovou fólií a povrchově upravena lakem UV Premium Plus.

### PŘÍSLUŠENSTVÍ - V CENĚ ZÁRUBNĚ

- Dvě sady 3D nastavitelných závěsů
- Gumové těsnění po obvodu zárubně

### VELIKOST ZÁRUBNĚ, VIZ STR. 242, TABULKA 1

V deseti rozsazích šířky stěny od 95 mm do 300 mm:  
„60“, „70“, „80“, „90“, „100“.

### POZNÁMKY

- Národní technické posouzení ITB-KOT-2018/0358 2. vydání.
- Zárubeň by měla být instalována v místnostech s finálně dokončenými stěnami (např. tapety) a podlahou (např. parketami).
- Zárubeň lze objednat i ve verzi „tunel“ (tj. bez těsnění, závěsu a západky zámku).

### PŘÍPLATKY

- 3D závěsy ve zlaté barvě (příplatek k ceně zárubně)
- třetí závěs 3D ve zlaté barvě (příplatek k ceně zárub.
- třetí závěs 3D ve stříbrné, bílé a černé barvě (příplatek k ceně zárub.)

# Ocelová Rohová VELKÁ BASIC

## Regulovaná BASIC

### Ocelová Rohová VELKÁ BASIC

#### PRŮŘEZ ZÁRUBNĚ



#### PRŮŘEZ OCELOVÉ ZÁRUBNĚ ROHOVÁ VELKÁ

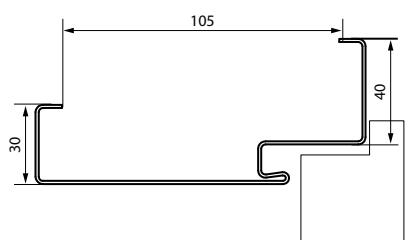

### Ocelová Regulovaná BASIC

#### PRŮŘEZ ZÁRUBNĚ



#### REGULACE REGULOVANÉ ZÁRUBNĚ

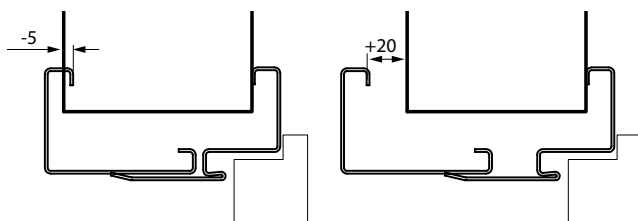

#### ROZSAHY REGULOVANÉ ZÁRUBNĚ

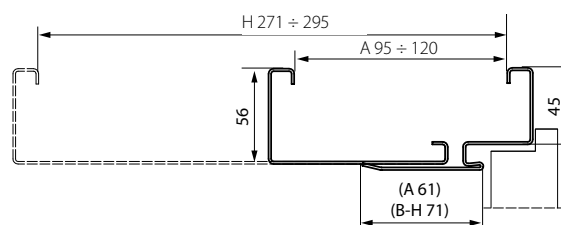

### BARVY

Vzorky barev viz str. 253 – 259.

#### Polyesterová barva Premium

SKUPINA I	Bílá MAT	Šedá MAT	Antracit struktura	SKUPINA II	Černá struktura	
	Antracit HPL/CPL	Béžová MAT	Hnědá MAT		SKUPINA III	Černá MAT

#### Základní barva





# Ocelová Rohová VELKÁ BASIC

## Regulovaná BASIC



REGULACE



NOVINKA

5  
LET  
ZÁRUKY

NA KONSTRUKCI  
A POUŽITÍ  
UPRAVU ZÁRUBNĚ

NASTAVITELNÝ ZÁKLADNÍ

ROZSAH TLOUŠTĚK STĚN

A	95 ÷ 120 mm
B	121 ÷ 145 mm
C	146 ÷ 170 mm
D	171 ÷ 195 mm
E	196 ÷ 220 mm
F	221 ÷ 245 mm
G	246 ÷ 270 mm
H	271 ÷ 295 mm

## TECHNICKÉ INFORMACE

### KONSTRUKCE ZÁRUBNĚ

Výrobky z uhlíkové oceli DC01 o tloušťce 1,2 mm, práškově lakované.  
Zárubeň Ocelová Rohová VELKÁ BASIC - šířka profilu zárubně 105 mm.

Ve dvou verzích:

- k umístění na hotovou podlahu "0",
  - pro zalití do podlahového potěru "-30".
- Ocelová Regulovaná zárubeň BASIC se skládá z:
- bezpodrážkové části (se závěsy a otvory pro zámek), montované napevno do stěny,
  - uzamykatelný nástavec, který obklopuje stěnu,
  - obvodové těsnění,
  - čepové závěsy.

### PŘÍSLUŠENSTVÍ V CENĚ ZÁRUBNĚ

#### Ocelová Rohová VELKÁ pro zděné stěny

- Dva nebo tři čepové závěsy standard
- Tři závěsy (ve velikosti rámu „100“ a „110“)

- Gumové těsnění po obvodu zárubně

#### Ocelová Rohová VELKÁ BASIC pro sádkartonové stěny

- Dva nebo tři čepové závěsy standard
- Tři závěsy v zárubni v rozměrech „100“ a „110“
- Gumové těsnění po obvodu zárubně
- Speciální kotvy pro sádkartonové stěny pro usnadnění montáže (až do šířky stěny 150 mm)

#### Ocelová Regulovaná BASIC

- Dva nebo tři čepové závěsy standard
- Tři závěsy (ve velikosti rámu „100“ a „110“)
- Gumové těsnění po obvodu zárubně v bílé, šedé, hnědé, krémové, antracitové a černé barvě

### VELIKOST ZÁRUBEŇ VIZ STR. 243, TABULKA 3

„60“, „70“, „80“, „90“, „100“, „110“, „120“ ÷ „200“

### POZNÁMKY

- Národní technické posouzení ITB-KOT-2017/0245 2. vydání.
- Certifikát O shodě č. 0004/D/W, ITB Varšava.
- Polyesterová Barva Premium Antracit HPL/CPL je určena pro křídla v barvě HPL/CPL Antracit.
- Rozměry polodrážkové zárubně 80" a 90" v investičním standardu (světla průchodu 804, 904 mm) standardně k dispozici - bez příplatku.

### PŘÍPLATKY

OCELOVÁ ROHOVÁ VELKÁ BASIC A REGULOVANÁ BASIC

- polyesterová barva - SKUPINA II
- polyesterová barva - SKUPINA III
- investiční balíček
- nastavitelný protiplech zámku
- zesílení pod samozavírač

OCELOVÁ ROHOVÁ VELKÁ BASIC

- rozšíření profilu zárubně z 110 na 150 mm
- rozšíření profilu zárubně z 155 na 270 mm
- rozšíření profilu zárubně z 275 na 390 mm
- příprava pro montážní hmoždinky

# Ocelová PORTA SYSTEM ELEGANCE

## Ocelová PORTA SYSTEM

### Ocelová PORTA SYSTEM

#### PRŮŘEZ ZÁRUBNĚ



#### ROZSAHY ZÁRUBNĚ

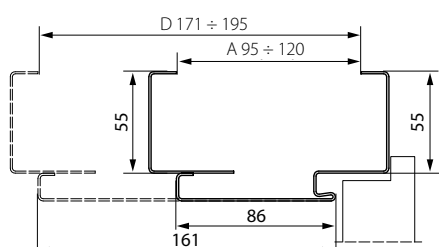

#### REGULACE ZÁRUBNĚ

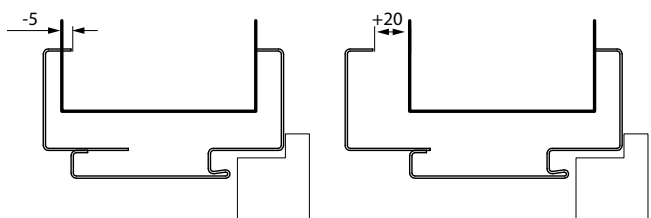

### Ocelová Porta SYSTEM ELEGANCE

#### PRŮŘEZ ZÁRUBNĚ



#### ROZSAHY ZÁRUBNĚ

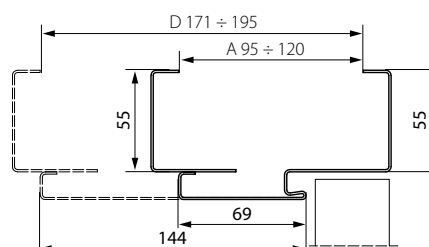

#### REGULACE ZÁRUBNĚ

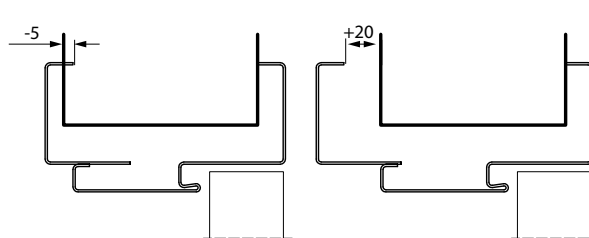

### BARVY Vzorky barev viz str. 253 – 259.

#### Polyesterová barva Premium ♥♥♥♥◇◇

SKUPINA I	Bílá MAT	Šedá MAT	Antracit struktura	SKUPINA II	Černá struktura	
	Antracit HPL/CPL	Béžová MAT	Hnědá MAT		SKUPINA III	Černá MAT

# Ocelová Porta SYSTEM ELEGANCE

## Ocelová PORTA SYSTEM

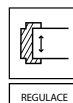
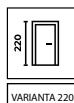

NA KONSTRUKCI  
A PŮVRCHOVOU  
ÚPRAVU ZÁRUBNĚ

### Ocelová PORTA SYSTEM

#### ROZSAH TLOUŠTĚK STĚN

A	95 ÷ 120 mm
B	121 ÷ 145 mm
C	146 ÷ 170 mm
D	171 ÷ 195 mm

### Ocelová Porta SYSTEM ELEGANCE

#### ROZSAH TLOUŠTĚK STĚN

A	95 ÷ 120 mm
B	121 ÷ 145 mm
C	146 ÷ 170 mm
D	171 ÷ 195 mm

## TECHNICKÉ INFORMACE

### KONSTRUKCE ZÁRUBNĚ

Regulovaná zárubeň je vyrobena z nejkvalitnějšího ocelového pozinkovaného plechu o tloušťce 1,2 mm.

#### Zárubeň se skládá z:

- část polodrážek přizpůsobená tloušťce stěny, vybavená potřebným kováním a příslušenstvím,
- regulovaný úhelník v rozsahu -5, +20 mm,
- obvodové těsnění,
- čepové panty (ocelová zárubeň PORTA SYSTEM)
- 3D regulované závěsy (ocelová zárubeň PORTA SYSTEM ELEGANCE)

### PŘÍSLUŠENSTVÍ V CENĚ ZÁRUBNĚ

- Dva nebo tři standardní čepové závěsy (ocelová zárubeň PORTA SYSTEM)
- Dva regulované 3D závěsy (ocelová zárubeň PORTA SYSTEM ELEGANCE)
- Tři závěsy (u rámu velikosti „100“) (Ocelová zárubeň PORTA SYSTEM)
- Gumové těsnění po obvodu rámu v bílé, šedé, hnědé, krémové, antracitové a černé barvě
- "Montážní závity"
- Výztuž pro západku zámku\*

### VELIKOST ZÁRUBEŇ VIZ STR. 243, TABULKA 3

- „60“, „70“, „80“, „90“, „100“, „120“ ÷ „200“
- K umístění na hotovou podlahu "0".

### POZNÁMKY

- Národní technické posouzení ITB-KOT-2017/0245 2. vydání.
- Certifikát O shodě č. 0004/D/W, ITB Varšava.
- Zárubeň by měla být instalována v místnostech s finálně dokončenými stěnami (např. tapety) a podlahou (např. parketami).
- Barva Premium Polyester Antracit HPL/CPL je určena pro křídla v barvě HPL/CPL Antracit.
- Rozměry polodrážkové zárubně „80“ a „90“ v investičním standardu (světla průchodu 804, 904 mm) standardně k dispozici - bez příplatku.

### PŘÍPLATKY

- zárubeň „220“
- polyesterová barva - SKUPINA II
- polyesterová barva - SKUPINA III
- třetí závěs 3D ve zlaté barvě (příplatek k ceně zárub.)
- třetí závěs 3D ve stříbrné, bílé a černé barvě (příplatek k ceně zárub.)
- regulovatelný protiplech\*
- investiční balíček
- vyrobeno z plechu o tloušťce 1,5 mm (mechanická třída 4)
- zesílení pod samozavírač

\* příslušenství a příplatky jsou zahrnuty v zár. Ocelové PORTA SYSTEM

# Ocelová Regulovaná Bezfalcová, Regulovaná, Regulovaná PS „na hranu“

## Ocelová Regulovaná

### PRŮŘEZ ZÁRUBNĚ



### ROZSAHY ZÁRUBNĚ

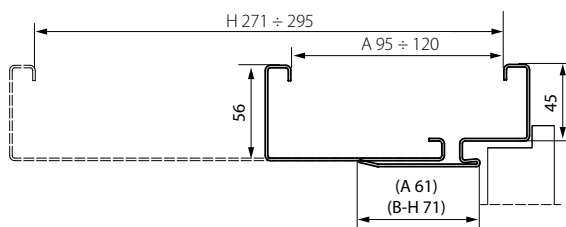

### REGULACE ZÁRUBNĚ

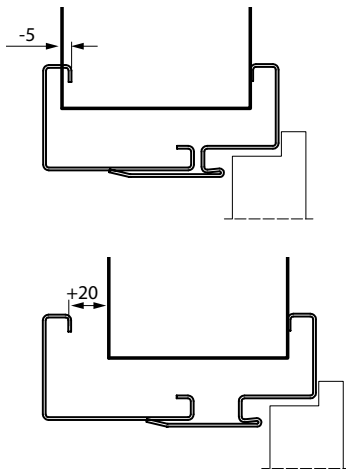

## Ocelová Regulovaná bezpolodrážková

### PRŮŘEZ ZÁRUBNĚ



### ROZSAH ZÁRUBNĚ OCELOVÉ REGULOVANÉ BEZPOLODRÁŽKOVÉ

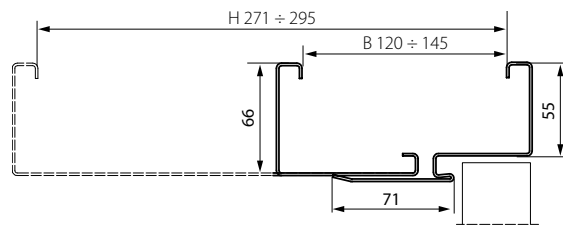

### REGULACE ZÁRUBNĚ REGULOVANÁ OCELOVÁ BEZPOLODRÁŽKOVÁ

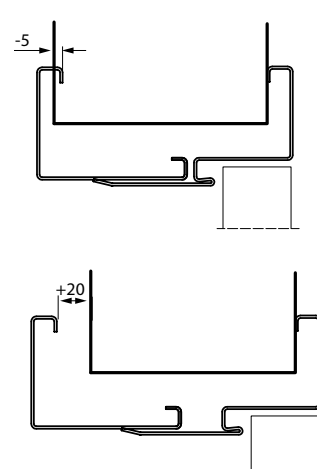

## Ocelová PS "na hranu"

### PRŮŘEZ ZÁRUBNĚ



## BARVY Vzorky barev viz str. 253 – 259.

Polyesterová barva Premium ◆◆◆◆◇◇

SKUPINA I	Bílá MAT	Šedá MAT	Antracit struktura	SKUPINA II	Černá struktura
	Antracit HPL/CPL	Béžová MAT	Hnědý MAT		SKUPINA III

# Ocelová Regulovaná Bezfalcová, Regulovaná, Regulovaná PS „na hranu“

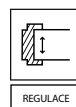

ROZSAH TLOUŠTĚK STĚN

A	95 ÷ 120 mm
B	121 ÷ 145 mm
C	146 ÷ 170 mm
D	171 ÷ 195 mm
E	196 ÷ 220 mm
F	221 ÷ 245 mm
G	246 ÷ 270 mm
H	271 ÷ 295 mm

ROZSAH TLOUŠTĚK STĚN

B	120 ÷ 145 mm
C	146 ÷ 170 mm
D	171 ÷ 195 mm
E	196 ÷ 220 mm
F	221 ÷ 245 mm
G	246 ÷ 270 mm
H	271 ÷ 295 mm

## TECHNICKÉ INFORMACE

### KONSTRUKCE ZÁRUBNĚ

Regulovaná zárubeň je vyrobena z nejvyššího pozinkovaného ocelového plechu o tloušťce 1,5 mm (Regulo, Bezfalcové) nebo 1,2 mm (Nastavitelné, Nastavitelné "do okraje").

#### Zárubeň se skládá z:

- falcové části (se závěsy a otvory pro zámeček), montované napevno do stěny,
- uzavírací nástavec obklopující stěnu,
- obvodové těsnění,
- čepových závěsů (bezpolodrážkové zárubně),
- 3D regulované závěsy (bezpolodrážková regulovaná zárubeň)

### PŘÍSLUŠENSTVÍ V CENĚ ZÁRUBNĚ

- Dva nebo tři standardní čepové závěsy (REGULOVANÁ zárubeň)
- Tři závěsy (u velikosti zárubně „100“ a „110“) (REGULOVANÁ zárubeň)
- Dva regulované 3D závěsy (REGULOVANÁ BEZPOLODRÁŽKOVÁ zárubeň)
- Gumové těsnění po obvodu rámu v bílé, šedé, hnědé, krémové, antracitové a černé barvě

### VELIKOST ZÁRUBNĚ, VIZ STR. 243, TABULKA 3

- „60“, „70“, „80“, „90“, „100“, „110“, „120“ ÷ „200“
- K umístění na hotovou podlahu „0“.

### POZNÁMKY

- Národní technické posouzení ITB-KOT-2017/0245 2. vydání.
- Certifikát O shodě č. 0004/D/W, ITB Varšava.
- Zárubeň by měla být instalována v místnostech s finálně dokončenými stěnami (např. tapety) a podlahou (např. parketami).
- Barva Premium Polyester Antracit HPL/CPL je určena pro křídla v barvě HPL/CPL Antracit.
- Rozměry polodrážkové zárubně „80“ a „90“ v investičním standardu (světla průchodu 804, 904 mm) standardně k dispozici - bez příplatku.

### PŘÍPLATKY

- polyesterová barva - SKUPINA II
- polyesterová barva - SKUPINA III
- třetí závěs 3D ve zlaté barvě (příplatek k ceně zárub.)
- třetí závěs 3D ve stříbrné, bílé a černé barvě (příplatek k ceně zárub.)
- regulovatelný protiplech\*
- el. otvírač: averzivní nebo reverzibilní (str. 238)
- investiční balíček
- zesílení pod samozavírač
- vyrobeno z plechu tloušťky 1,5 mm (regulová zárubeň, mechanická třída 4)
- práh z nerezové oceli (str. 238)

\* příslušenství a příplatky jsou zahrnuty v zár. Ocelové Regulované a Regulované PS „na hranu“

# Ocelová rohová VELKÁ bezfalcová

## Ocelová rohová MALÁ PLUS a VELKÁ

### Ocelová Rohová MALÁ PLUS

#### PRŮŘEZ ZÁRUBNĚ



#### PRŮŘEZ ZÁRUBNĚ

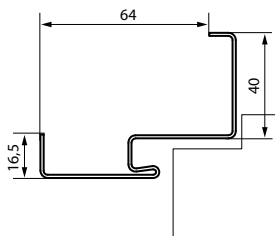

### Ocelová rohová VELKÁ

#### PRŮŘEZ ZÁRUBNĚ



#### PRŮŘEZ ZÁRUBNĚ

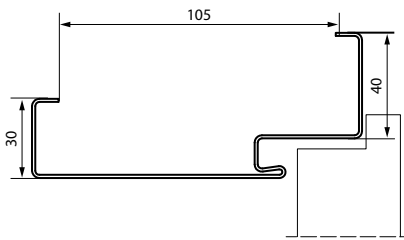

### Ocelová rohová VELKÁ bezfalcová

#### PRŮŘEZ ZÁRUBNĚ



#### PRŮŘEZ ZÁRUBNĚ

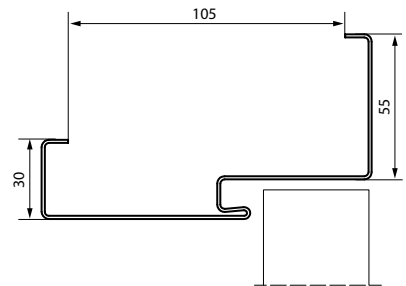

### BARVY Vzorky barev viz str. 253 – 259.

#### Polyesterová barva Premium ♥♥♥♥♥

SKUPINA I	Bílá MAT	Šedá MAT	Antracit struktura	SKUPINA II	Černá struktura	
	Antracit HPL/CPL	Běžová MAT	Hnědá MAT		SKUPINA III	Černá MAT

# Ocelová rohová VELKÁ bezfalcová

## Ocelová rohová MALÁ PLUS a VELKÁ



NA KONSTRUKCI  
A POUŽITÍ  
ÚPRAVU ZÁRUBNĚ

### TECHNICKÉ INFORMACE

#### KONSTRUKCE ZÁRUBNĚ

Rohové ocelové zárubně (MALÁ PLUS, VELKÁ a VELKÁ bezfalcová) jsou zhotoveny z ocelového pozinkovaného plechu o tloušťce 1,2 mm. Zárubně jsou dostupné jako univerzální (Rohové MALÁ PLUS, VELKÁ) nebo levé a pravé. Šířka profilu zárubeň: 64 mm (Ocelová Rohová MALÁ PLUS) nebo 105 mm (Ocelová Rohová VELKÁ, Bezpolodrážková VELKÁ).

#### PŘÍSLUŠENSTVÍ V CENĚ ZÁRUBNĚ

##### Rohová Ocelová VELKÁ a MALÁ PLUS

- Dva nebo tři čepové závěsy standard
- Tři závěsy (ve velikosti rámu „100“ a „110“)
- Gumové těsnění po obvodu zárubně v bílé, béžové, jasanové, hnědé, antracitové a černé barvě
- Kotvy usnadňující montáž (Ocelová Rohová MALÁ PLUS)

##### Ocelová Rohová VELKÁ do SDK stěn

- Dva nebo tři čepové závěsy standard
- Tři závěsy v zárubni v rozměrech „100“, „110“
- Gumové těsnění po obvodu zárubně v béžové, šedé, hnědé, antracitové a černé barvě
- Speciální kotvy pro sádkartonové stěny usnadňující montáž (do maximální šířky stěny 150 mm)

##### Ocelová Rohová VELKÁ BEZPOLODRÁŽKOVÁ

- Dva 3D regulované závěsy
- Gumové těsnění po obvodu zárubně v bílé, béžové, jasanové, hnědé, antracitové a černé barvě

#### VELIKOST ZÁRUBNĚ, VIZ STR. 243, TABULKA 3

-,60“, „70“, „80“, „90“, „100“, „110“, „120“ ÷ „200“

##### Ve dvou verzích:

- k umístění na hotovou podlahu „0“
- pro zalití v podlahovém potěru „-30“

#### POZNÁMKY

- Národní technické posouzení ITB-KOT-2017/0245 vydání 2.
- Certifikát O shodě č. 0004/D/W, ITB Varšava.
- Barva Premium Polyester Antracit HPL/CPL je určena pro křídla v barvě HPL/CPL Antracit.

#### PŘÍPLATKY

- polyesterová barva - SKUPINA II
- polyesterová barva - SKUPINA III
- třetí závěs 3D ve zlaté barvě (příplatek k ceně zárub.)
- třetí závěs 3D ve stříbrné, bílé a černé barvě (příplatek k ceně zárub.)
- příprava pro montážní hmoždinky (VELKÁ rohová zárubeň)
- regulovaný protiplech zámku (VELKÁ Rohová zár.)
- el. otvírač: averzivní nebo reverzibilní (str. 238)
- rozšíření profilu zárubně od 110 do 150 mm
- rozšíření profilu zárubně od 155 do 270 mm
- rozšíření profilu zárubně od 275 do 390 mm
- investiční balíček
- vyrobeno z plechu o tloušťce 1,5 mm (mechanická třída 4)
- zesílení pod samozavírač
- práh z nerezové oceli (str. 238)

\* příplatek se vyskytuje v zár. Ocelový Rohové MALÉ PLUS, VELKÉ

# PROJEKT BIS, PROJEKT Premium®

® autorské řešení PORTA, chráněné zákonem

## PRŮŘEZ ZÁRUBNĚ



záruběň PROJEKT BIS

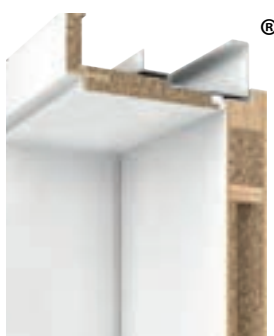

záruběň PROJEKT Premium

**BARVY** Vzorčky barev viz str. 253 – 259.



Portasynchro 3D



Portaperfect 3D



Portalamino



CPL HQ 0,2 mm  
Gladstone/Halifax

## VÝKRES (NÁHLED)

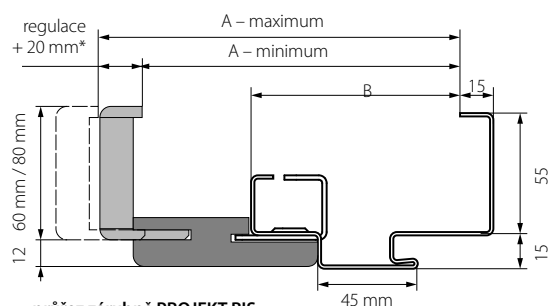

průřez zárubně PROJEKT BIS

\* pro rozsah A regulace +15 mm

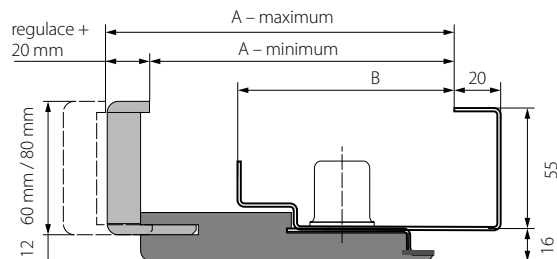

průřez zárubně PROJEKT Premium

## ROZSAHY

MODELÝ	PROJEKT BIS		PROJEKT PREMIUM	
	A	B	A	B
Rw=27 dB	138 ÷ 363 mm	89 mm	133 ÷ 333 mm	95 mm
Rw=32 dB	138 ÷ 363 mm	89 mm	133 ÷ 333 mm	95 mm
AGAT, OPAL	138 ÷ 363 mm	89 mm	133 ÷ 333 mm	95 mm
QUARTZ	138 ÷ 363 mm	89 mm	133 ÷ 333 mm	95 mm
GRANIT sk. C	143 ÷ 368 mm	94 mm	138 ÷ 338 mm	100 mm
EI 30	143 ÷ 368 mm	94 mm	138 ÷ 338 mm	100 mm
EXTREME RC 2, RC 3	147 ÷ 372 mm	98 mm	142 ÷ 342 mm	104 mm
EXTREME RC 4	152 ÷ 372 mm	103 mm	147 ÷ 347 mm	109 mm
Silence 37 dB, bezpolodrážkové	147 ÷ 372 mm	98 mm	142 ÷ 342 mm	104 mm
Silence 37 dB, bezpolodrážkové	164 ÷ 389 mm	115 mm	159 ÷ 359 mm	121 mm
Rw=42 dB	162 ÷ 387 mm	113 mm	157 ÷ 357 mm	119 mm
EI 60	155 ÷ 380 mm	106 mm	-	-

**K** Možnost objednat obložky v přírodní dýze v PORTA KONTRAKT.



# PROJEKT BIS, PROJEKT Premium®

® autorské řešení PORTA, chráněné zákonem

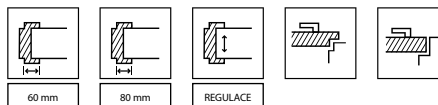

NA KONSTRUKCI  
A PŮVRCHOVOU  
ÚPRAVU ZÁRUBNĚ

## OBKLAD PROJEKT BIS\*

Rozsah šířky stěny	AGAT, OPAL, 27 dB, 32 dB	GRANIT, EI 30	SILENCE 37 dB polodrážkové, EXTREME RC2 a RC3	EXTREME RC4	SILENCE 37 dB bezpolodrážkové	Rw = 42 dB	EI 60
A	138 ÷ 153 mm	143 ÷ 158 mm	147 ÷ 162 mm	152 ÷ 167 mm	164 ÷ 179 mm	162 ÷ 177 mm	155 ÷ 170 mm
B	158 ÷ 178 mm	163 ÷ 183 mm	167 ÷ 187 mm	172 ÷ 192 mm	184 ÷ 204 mm	182 ÷ 202 mm	175 ÷ 195 mm
C	183 ÷ 203 mm	188 ÷ 208 mm	192 ÷ 212 mm	197 ÷ 217 mm	209 ÷ 229 mm	207 ÷ 227 mm	200 ÷ 220 mm
D	203 ÷ 223 mm	208 ÷ 228 mm	212 ÷ 232 mm	217 ÷ 237 mm	229 ÷ 249 mm	227 ÷ 247 mm	220 ÷ 240 mm
E	223 ÷ 243 mm	228 ÷ 248 mm	232 ÷ 252 mm	237 ÷ 257 mm	249 ÷ 269 mm	247 ÷ 267 mm	240 ÷ 260 mm
F	243 ÷ 263 mm	248 ÷ 268 mm	252 ÷ 272 mm	257 ÷ 277 mm	269 ÷ 289 mm	267 ÷ 287 mm	260 ÷ 280 mm
G	263 ÷ 283 mm	268 ÷ 288 mm	272 ÷ 292 mm	277 ÷ 297 mm	289 ÷ 309 mm	287 ÷ 307 mm	280 ÷ 300 mm
H	283 ÷ 303 mm	288 ÷ 308 mm	292 ÷ 312 mm	297 ÷ 317 mm	309 ÷ 329 mm	307 ÷ 327 mm	300 ÷ 320 mm
I	303 ÷ 323 mm	308 ÷ 328 mm	312 ÷ 332 mm	317 ÷ 337 mm	329 ÷ 349 mm	327 ÷ 347 mm	320 ÷ 340 mm
J	323 ÷ 343 mm	328 ÷ 348 mm	332 ÷ 352 mm	337 ÷ 357 mm	349 ÷ 369 mm	347 ÷ 367 mm	340 ÷ 360 mm
K	343 ÷ 363 mm	348 ÷ 368 mm	352 ÷ 372 mm	357 ÷ 377 mm	369 ÷ 386 mm	367 ÷ 387 mm	360 ÷ 380 mm

## OBKLAD PROJEKT PREMIUM\*

Rozsah šířky stěny	AGAT, OPAL, 27 dB, 32 dB	GRANIT, EI 30	EXTREME RC2, RC3, SILENCE 37 dB, polodrážkové	EXTREME RC4	SILENCE 37 dB, bezpolodrážkové	Rw=42 dB
B	133 ÷ 153 mm	138 ÷ 158 mm	142 ÷ 162 mm	147 ÷ 167 mm	159 ÷ 179 mm	157 ÷ 177 mm
C	153 ÷ 173 mm	158 ÷ 178 mm	162 ÷ 182 mm	167 ÷ 187 mm	179 ÷ 199 mm	177 ÷ 197 mm
D	173 ÷ 193 mm	178 ÷ 198 mm	182 ÷ 202 mm	187 ÷ 207 mm	199 ÷ 219 mm	197 ÷ 217 mm
E	193 ÷ 213 mm	198 ÷ 218 mm	202 ÷ 222 mm	207 ÷ 227 mm	219 ÷ 239 mm	217 ÷ 237 mm
F	213 ÷ 233 mm	218 ÷ 238 mm	222 ÷ 242 mm	227 ÷ 247 mm	239 ÷ 259 mm	237 ÷ 257 mm
G	233 ÷ 253 mm	238 ÷ 258 mm	242 ÷ 262 mm	247 ÷ 267 mm	259 ÷ 279 mm	257 ÷ 277 mm
H	253 ÷ 273 mm	258 ÷ 278 mm	262 ÷ 282 mm	267 ÷ 287 mm	279 ÷ 299 mm	277 ÷ 297 mm
I	273 ÷ 293 mm	278 ÷ 298 mm	282 ÷ 302 mm	287 ÷ 307 mm	299 ÷ 319 mm	297 ÷ 317 mm
J	293 ÷ 313 mm	298 ÷ 318 mm	302 ÷ 322 mm	307 ÷ 327 mm	319 ÷ 339 mm	317 ÷ 337 mm
K	313 ÷ 333 mm	318 ÷ 338 mm	322 ÷ 342 mm	327 ÷ 347 mm	339 ÷ 359 mm	337 ÷ 357 mm

\*Příplatek za sadu technických nebo vchodových dveří

## TECHNICKÉ INFORMACE

### KONSTRUKCE ZÁRUBNĚ

#### Kompletní zárubeň PROJEKT BIS a PROJEKT Premium se skládá z:

- rohová ocelová zárubeň z pozinkovaného ocelového plechu o tloušťce 1,2 mm (AGAT) nebo 1,5 mm (OPAL, EXTREME RC 2 a RC 3, RC 4, GRANIT třída C, Rw = 27 dB, Rw = 32 dB, Silence Rw = 37 dB, Rw = 42 dB, EI 30, EI 60), s připraveným profilem pro montáž nádstavců PORTA SYSTEM,
  - speciálně vyfrézované prvky PORTA SYSTEM skládající se z vodorovného nosníku a dvou svislých nosníků a také lišt z materiálů na bázi dřeva.
- Obklad zárubně PORTA System se vyrábí a dodává zákazníkovi jako sada komponentů, které se montují na místě.

### PŘÍSLUŠENSTVÍ V CENĚ ZÁRUBNĚ

- Standardně podle typu zárubně přizpůsobeno k typu využitého křídla.

### VELIKOST ZÁRUBNĚ, VIZ STR. 246, TABULKA 5

-,80°,90°,100°

#### Ve dvou verzích:

- k umístění na hotovou podlahu "0"
- pro zalití v podlahovém potěru "-30"

### POZNÁMKY

- Národní technické posouzení ITB-KOT-2017/0245 2. vydání.
- Osvědčení o shodě č. 0004/D/W, ITB Warszawa
- Minimální tloušťka stěny je spodní hodnota rozsahu - rozměr "A".
- Zárubeň PROJECT (BIS a Premium) vyžaduje zvětšení otvoru ve stěně  $S_0$  o 30 mm a výšky  $H_0$  o 15 mm (výsledná tolerance  $\pm 10$  mm /  $\pm 5$  mm) oproti standardním rozměrům ocelové zárubně.

### PŘÍPLATKY

- obložka zárubně: barvy v laminátu CPL 0,2 mm - SKUPINA II

# Jedny dveře, mnoho možností

Zjistěte, jak můžete svým dveřím snadno dodat nový charakter! Postarejte se o dokončovací detaily a módní doplňky, které si můžete pořídit, aniž byste museli vyměnit celé křídlo.



**TIP!** Každé dveře lze přizpůsobit svým požadavkům a svému stylu

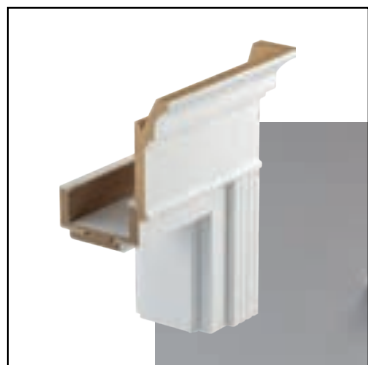

## MODUL RETRO

stylizovaná korunka a ozdobná lišta pro připevnění k zárubni

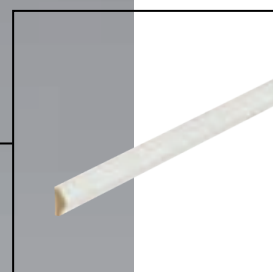

## NÁSTĚNNÁ LIŠTA

dekorativní nástěnné lišty pro malování / DoItYourself

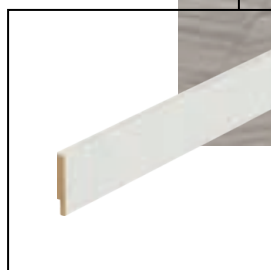

## PODLAHOVÁ LIŠTA

elegantní a praktický způsob doplnění interiéru

# DODATEČNÉ VYBAVENÍ

## MODUL RETRO

PORTA SYSTEM  
+ Modul RETRO  
(korunka a ozdobné lišty)

korunka

+

ozdobné lišty svislé  
(sada)



## SOKLOVÉ LIŠTY

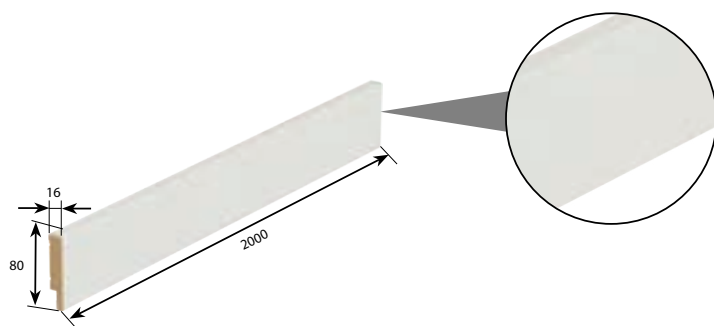

### BARVY

Portadecor: Bílá, Fjord,  
Nelakovaná (povrch pro svépomocné malování)  
Premium Plus UV lak: Bílá a šedá  
Portaperfekt: Přírodní Dub, Matný Dub  
CPL HQ: Černý Dub Craft Zlatý.

## NÁSTĚNNÉ LIŠTY

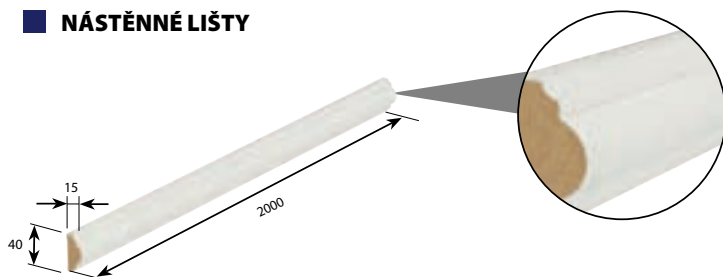

## KRYCÍ LIŠTY

Ploché lišty



Zaoblené lišty



Čtvrkruhové lišty  
(2,15 m x 12 mm x 22 mm)



# Rozšíření zárubně

## REGULACE ZÁRUBNĚ

Zárubni lze rozšířit do takové šířky, aby odpovídal rozsahu stěny:

• **Tunelový nástavec (zárubeň spojená) - určená pro široké rozsahy stěn (max. 588 mm).** Řešení se skládá ze standardní zárubně a dodatečného rozšiřujícího nosníku se spojovacím prvkem. Zkontrolujte rozměry v TABULCE 1, str. 242



• **Nastavovací panel 1- řešení, které umožňuje rozšířit standardní zárubeň (max. 460 mm) o další panel z MDF; nastavovací panely jsou k dispozici v šířkách 80 a 160 mm.**



• **Široké pero** - záklop s prodlouženým nastavovacím perem umožňuje zvětšení rozsahu stěny o dalších 20 mm (při zachování regulace 20 mm). Tato možnost je k dispozici pro zárubně PORTA SYSTEM, PORTA SYSTEM ELEGANCE ve všech povrchových úpravách.

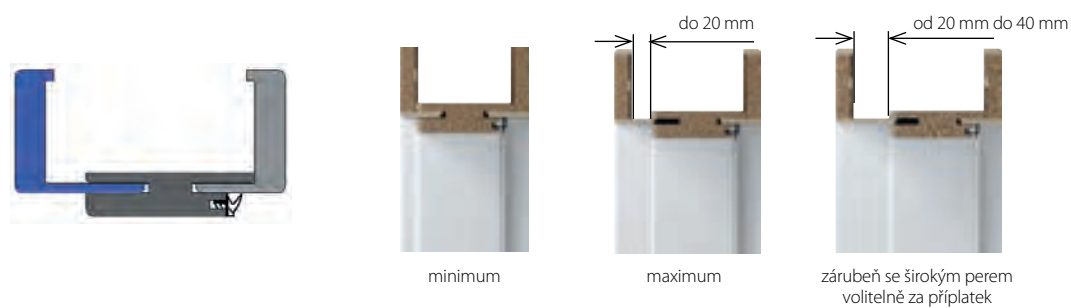

## REKUPERAČNÍ PODŘEZ

V budovách, kde se používá systém rekuperace tepla, se vyplatí postarat se o vhodné dveře. V nabídce PORTA jsme ve vybraných kolekcích připravili rekuperační podřez. Křídla v této variantě jsou o 15 mm kratší než standardní, při zachování standardní výšky zárubně.

Tato varianta je dostupná v kolekcích: PORTA VECTOR Premium, PORTA ART DECO, PORTA HIDE.

**Poznámka: k dispozici pouze v polské normě.**



Porta VECTOR Premium



Porta VECTOR Premium  
s rekuperačním podřezem



Porta VECTOR Premium  
s ventilačním podřezem

## VENTILACE



Ventilační otvory  
- 1. řada (různé barvy)



Ventilační otvory  
- 2. řada (různé barvy)



Ventilační výřez



Ventilační mřížka (různé barvy)  
- Ventilační mřížka splňuje podmínky větrání  
koupelny souladu se stavebními předpisy.

# NAKUPUJTE VÝHODNĚ JAKO SET PŘÍSLUŠENSTVÍ

# 16

→ Vyberte příslušenství **v závislosti na potřebách**



**MNOHO BAREV** Naše kliky jsou k dispozici v

mnoha barvách, **snadno je sladíte s dalšími prvky ve vašem interiéru..** Nákupem příslušenství v setu si je **můžete pohodlně sladit k sobě** a mít jistotu, že budou barevně ladit všechny prvky (kliky, zámek, závěsy).



**RŮZNÉ STYLY** V naší nabídce najdete kliku

**bez ohledu na styl vašeho interiéru.** Kliky v geometrických tvarech a minimalistickým designem jsou ideální pro moderní styl. V klasických interiérech jsou ideální kliky s dlouhým dříkem a zaoblenými tvary.



**FUNKČNÍ** V naší nabídce najdete

kolekci, která kombinuje **kliky, nábytkové úchytky, věšáky a stoperys** nimiž můžete vytvořit stylově ucelený a funkční interiéru. Kromě toho zde najdete kliky a madla, která nepřehlédnutelným způsobem promění váš interiéru.



**TIP!**

Nakupte VÝHODNĚ v sadě s  
křídlem + zárubní+ klikou

# kliky / BASIC

ÚSPORNÉ A POPULÁRNÍ MODELY



ROZETA BASIC  
(10 mm)





SUPER  
CENA

PORTA VERTE HOME L.4, Dub Matný, klika EUFORIA, Stříbrná





klíka	 obyčejná rozeta	 cylindrická rozeta	 rozeta s WC zámekem
<b>A. EUFORIA</b>			
<b>B. DORO</b>		černá, stříbrná	
<b>C. SEGURA</b>			

Vzhledem k použité technice tisku se může barva zobrazeného výrobku lišit od originálu.

# kliky / TREND

ŠIROKÝ VÝBĚR  
MÓDNÍCH TVARŮ  
I BARVY



ODOLNÁ  
POVRCHOVÁ ÚPRAVA



V MNOHA  
BARVÁCH



ROZETA  
SLIM (6 mm)

PORTA HIDE 1.1, Podkladová barva s nanesením barvy NCS S 6010-G10Y, klika FIORO, Gunmetal



klika	 obyčejná rozeta	 cylindrická rozeta	 rozeta s WC zámkem
<b>A. SIMPLO</b>	černá, bílá, matná stříbrná		
<b>B. FIUMO</b>	černá, stříbrná matná, zlatá matná		
<b>C. ELEGANTO</b>	černá, bílá, matná stříbrná, matná zlatá		
<b>D. FIORO</b>	černá, bílá, stříbrná, zlatá, matná zlatá, gunmetal		
<b>E. LAGO</b>	černá, stříbrná, zlatá, matná zlatá, gunmetal		

# doplňky / KLASIKA

NADČASOVÝ  
A ELEGANTNÍ DETAILS







ODOLNÁ POVRCHOVÁ  
ÚPRAVA



STYLOVÁ KLIKA

AIR P.3, UV Premium Plus bílý lak, koule ORTICA, zlatá



klika	A./B.  obyčejná rozeta	A./B.  cylindrická rozeta	A.  B.  rozeta s WC zámkem
<b>A. ORTICA</b>		zlatá, černá, stříbrná	
<b>B. MODERNO</b>		černá, bílá	
	LUNGO verze klíč	LUNGO verze patent	LUNGO verze WC
<b>C. LUNGO</b>		černá, bílá	

Vzhledem k použité technice tisku se může barva zobrazeného výrobku lišit od originálu.

# příslušenství / GEOMETRIA

MNOHO MOŽNOSTÍ  
V ORIGINÁLNÍCH FORMÁCH











ODOLNÁ  
POVRCHOVÁ ÚPRAVA



STYLOVÁ  
KLIKA

WATER W.2, UV lak Premium Plus bílý, klika MAXIMA CONNECT, Černá

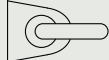

klika	 obyčejná rozeta	 cylindrická rozeta	 rozeta s WC zámkem
<b>A. MAXIMA</b>	černá, chrom, kartáčovaný chrom		
<b>B. MAXIMA CONNECT</b>	černá		
<b>C. UNICO</b>	 obyčejná rozeta	 cylindrická rozeta	 rozeta s WC zámkem
<b>D. ORGANIC</b>	černá struktura, antracitová struktura		
<b>E. PODLOŽKA pro kliku</b>	 obdélníková	 kulatá	 ovalná
<b>F. MADLO ESTIMA</b>	černá, bílá		
<b>G. MADLO CARBON</b>	Černá struktura		

Vzhledem k použité technice tisku se může barva zobrazeného výrobku lišit od originálu.

# příslušenství / AZURA

SADA PŘÍSLUŠENSTVÍ  
PRO DVEŘE A NÁBYTEK

+

madlo  
nábytkové  
320 mm





klíka	 obyčejná rozeta	 cylindrická rozeta	 rozeta s WC zámkem
<b>A. AZURA</b>		zlatá, černá, stříbrná	
zarážka dveří			
<b>B. nástěnný</b> <b>C. podlahový</b>		zlatá, černá, stříbrná	
<b>D. věšák</b>		zlatá, černá, stříbrná	
<b>nábytkové madlo</b>			
<b>E.* 320 mm</b> <b>F.* 192 mm</b> <b>G.* 128 mm</b>		zlatá, černá, stříbrná	
<b>H. t-bar</b>		zlatá, černá, stříbrná	
<b>nábytková koule</b>			
<b>I. cone</b> <b>J. roller</b>		zlatá, černá, stříbrná	

Vzhledem k použité technice tisku se může barva zobrazeného výrobku lišit od originálu.

\* Hodnoty uvedené pro podélné nábytkové madla (320 mm, 192 mm, 128 mm) udávají rozteč montážních šroubů madla.



PORTA CPL 1.1, Přírodní Ořech Matný, klika EDEL, Nerezová Ocel

## ■ EDEL (tloušťka rozety 10 mm)

Klika  
Rozeta obyčejná, cylindrická  
Rozeta WC

nerezová ocel

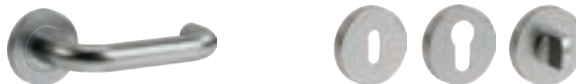

## ■ MAGNA (tloušťka rozety 10 mm)

Klika  
Rozeta obyčejná, cylindrická  
Rozeta WC

nerezová ocel



## ■ TURO (tloušťka rozety 10 mm)

Klika  
Rozeta obyčejná, cylindrická  
Rozeta WC

nerezová ocel



## ■ EDEL - PRO PROTIPOŽÁRNÍ DVEŘE (tloušťka rozety 10 mm)

Klika  
Cylindrická  
Se zámkem WC

nerezová ocel



## ■ MINI PLUS ((tloušťka štítu 10 mm)

Klika (72) plastová  
obyčejná  
cylindrická

MINI PLUS  
černá



# Kliky

Vzhledem k použité technice tisku se může barva zobrazeného výrobku lišit od originálu.

## PORTA AGAT (EVROPSKÁ TŘÍDA I), KLIKA (72) tloušťka štítu z boku: vnější 12 mm, vnitřní 8 mm

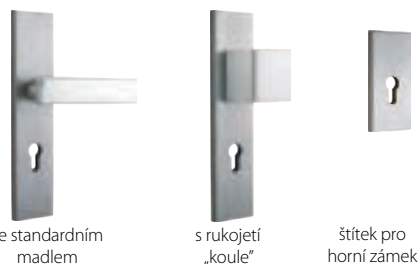

se standardním madlem

s rukojetí „koule“

štítek pro horní zámek

## PORTA OPAL (EVROPSKÁ TŘÍDA II), KLIKA (72) tloušťka štítu z boku: vnější 12 mm, vnitřní 8 mm

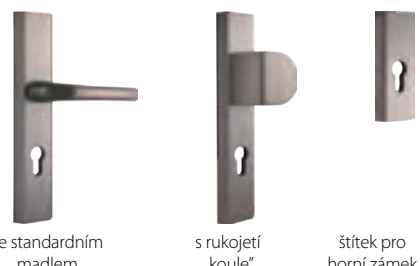

se standardním madlem

s rukojetí „koule“

štítek pro horní zámek

## PORTA GRANIT (III. EVROPSKÁ TŘÍDA, DŘÍVE TŘÍDA „C“), KLIKA (72) tloušťka štítu z boku: vnější 12 mm, vnitřní 8,5 mm

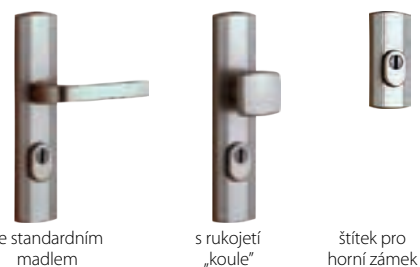

se standardním madlem

s rukojetí „koule“

štítek pro horní zámek

## ROYAL (EVROPSKÁ TŘÍDA III, DŘÍVE „C“ TŘÍDA), KLIKA (72) tloušťka štítu z boku: vnější 12 mm, vnitřní 8,5 mm

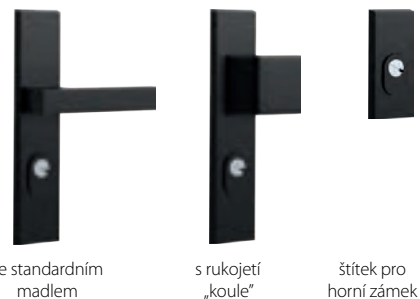

se standardním madlem

s rukojetí „koule“

štítek pro horní zámek

## PORTA SAFE (III. BEZPEČNOSTNÍ TŘÍDA) tloušťka štítu z boku: vnější 12 mm, vnitřní 8,5 mm



se standardním madlem

s rukojetí „koule“

štítek pro horní zámek

## PORTA SAFE FLEX (III. BEZPEČNOSTNÍ TŘÍDA), KLIKA (92) tloušťka štítu z boku: vnější 12 mm, vnitřní 8,5 mm



se standardním madlem

s rukojetí „koule“

štítek pro horní zámek

# Doplňkové příslušenství

## INTELIGENTNÍ ELEKTRONICKÝ ZÁMEK

Bezdrátový pohon vložky, který umožňuje na dálku ovládat přístup např. do domu nebo bytu odkudkoliv na světě. Jako správce můžete vytvořit neomezený počet vzdálených klíčů pro členy rodiny, hosty nebo zaměstnance. Umožňuje udělit trvalý nebo dočasný přístup.

### SALTO DANALOCK v3



Stříbrná

Použití s dveřmi EXTREME RC3 (pro vložky 30/40G nebo 30G/40).  
Použití inteligentního zámku nemá vliv na požární a bezpečnostní klasifikaci dveří.

#### SADA

elektronický zámek (krytka)

adapter - nutný pro montáž elektronického zámku na cylindrickou vložku

WiFi - brána

sada vložek WILKA - 1 ks. s koulí, 1 ks. s bezpečnostní spojkou

## SADA PRO ČIŠTĚNÍ, ČIŠTĚNÍ A OBNOVU POVRCHŮ DVEŘÍ



## PORTA DOOR CARE

Pravidelné používání přípravku zajišťuje udržování dveří v čistotě a v perfektním stavu, což zaručuje nejvyšší míru spokojenosti s používanými dveřmi.

Doporučuje aplikovat pravidelně každé 2-3 týdny, v případě silného znečištění častěji, a mezitím dveře otřít měkkým a suchým hadříkem, bez nutnosti používání jiných čisticích prostředků.

SADA OBSAHUJE:

**Čistič dveří PORTA** – přípravek na čištění povrchu dveří

Přípravek pro důkladné čištění všech typů povrchů dveří. Nemění stupeň lesku. Odstraňuje stopy po mastnotě, nálepkách, vosku, průjiskách, tužce, fixech, krému na boty, nikotinu atd. Má antistatický účinek.

**PORTA Door Refresher** – přípravek pro osvěžení a regeneraci povrchu dveří.

Přípravek pro osvěžení a regeneraci všech typů povrchů dveří z přírodního dřeva, dýhy, laminátu, moderních a stylizovaných lakovaných dveří. Odstraňuje skvrny od vody a alkoholu.

Oživuje barvu a navrácí původní vzhled povrchu dveří. Nepoužívejte na vysoce lesklé, voskované a olejované povrchy dveří. Neobsahuje vosk a silikon.

# Doplnkové příslušenství

## PODLOŽKY POD KLIKU



obdélníková podložka



kulatá podložka



oválná podložka

## KULATÉ OKÉNKO Z NEREZOVÉ OCELI



- Kulaté okénko je k dispozici pouze v křídlech s dutinkovou dřevotřískovou deskou, v těchto modelech plochých křidel: MINIMAX, PORTA DECOR, PORTA CPL, ENDURO, Natura CLASSIC, PORTA RESIST.
- Vnější průměr je 350 mm.
- Na výběr je čiré nebo matné bezpečnostní sklo třídy 2 o tloušťce 6 mm.

## VYBAVENÍ VCHODOVÝCH DVEŘÍ



Širokouhlé kukátko



Dvě cylindrické vložky třídy "B". - stříbrné, černé a zlaté barvy

## PRÁH



Nerezový práh pro zárubně PORTA:

- standardní (90 mm)
- rozšířený (120 mm)

pro dvoukřídle dveře:  
- standardní (90 mm)  
- rozšířený (120 mm)

## SAMOZAVÍRAČ

Samozavírač  
- stříbrná a hnědá barva

## MADLA



Hákový zámek na klíč nebo koupel-  
nový zámek s bočními a předními  
klikami, pro posuvné dveře.  
- barva zlatá, matná zlatá, stříbrná,  
matná stříbrná, černá



Kulaté madlo pro posuvné  
dveře v ceně křídla.  
- stříbrná, zlatá a černá

## EL. PROTIPLECH



El. protiplech dveří pro Rohovou ocelo-  
vou zárubni VELKÉ a Regulované  
- averzní  
- reverzní



El. protiplech do zárubně  
Porta SYSTEM  
- averzní  
- reverzní

## PŘÍPRAVA KE ZKRÁCENÍ



Obdélníkové a podélné  
madla pro posuvné dveře.  
- barva zlatá, matná zlatá,  
stříbrná, matná stříbrná,  
černá



Příprava křídla ke zkrácení  
- maximálně 60 mm

# Doplňkové příslušenství

## ZÁMKY

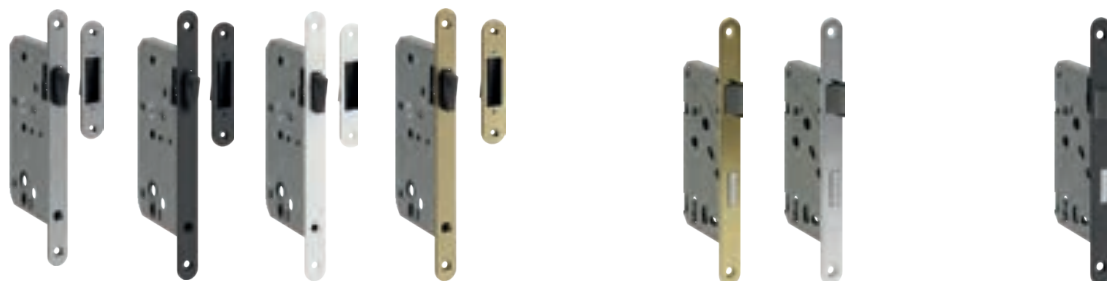

Magnetický zámek a protiplech z nerezové oceli, černý, bílý a zlatý

Zámek PRIME se stříbrnou nebo zlatou čelní deskou

Zámek z čelem v černé barvě

## ZÁVĚSY

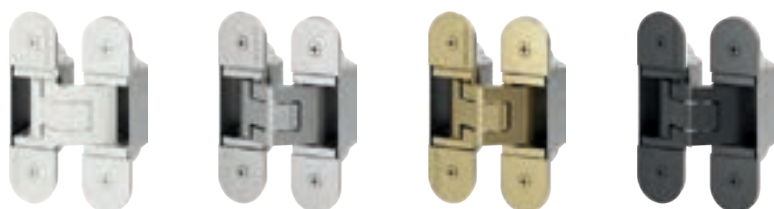

Prodej 3D závěsů po kusech - část křídla a zárubně

- zlatý

- stříbrná, bílá, černá

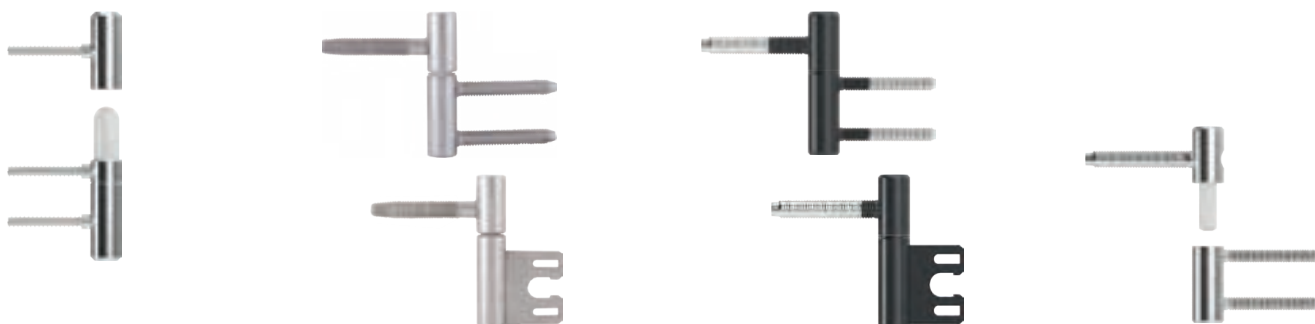

Prodej čepových závěsů PRIME maloobchod - křídlo a zárubně - zlatý, zlatý matný, stříbrný, stříbrný matný

Prodej závěsů standart část křídla a zárubně - stříbrný

Prodej závěsů na kusy část křídla a zárubně - černý

Prodej závěsů 3D na kusy - část zárubňová a křídlová - stříbrný

## KRYTKY



Krytky závěsů standart pro interiérové dveře sada na jeden závěs:

- zlatá, matná stříbrná, lesklý chrom  
- bílá, černá



Krytky závěsů Villadora (sada pro jeden závěs)  
- zlatý lesk, staré zlato, stříbrný lesk

## VLOŽKA PRO INTERIÉROVÉ DVEŘE



Cylindrická vložka do inter. dveří, rozměr: 30/30, 26/35  
- černá  
- stříbrná

# Montážní rozměry dveří

## ZÁRUBEŇ MINIMAX

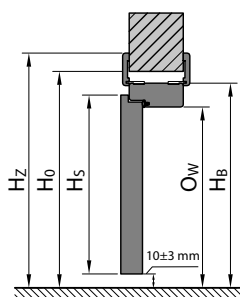
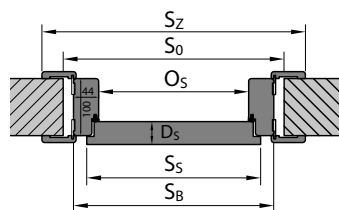

## ZÁRUBEŇ PORTA SYSTEM

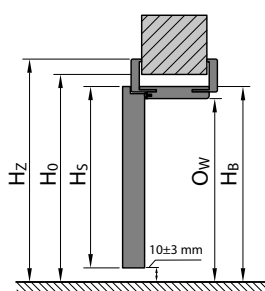
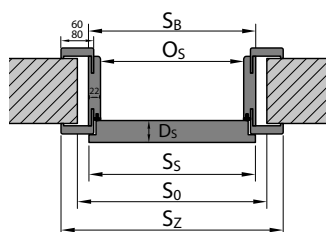

## ZÁRUBEŇ PORTA SYSTEM ELEGANCE

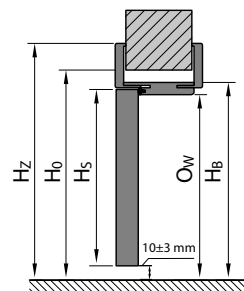
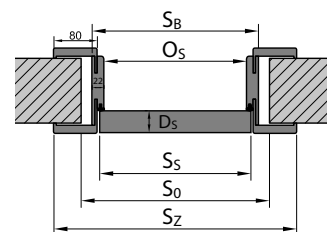

## ZÁRUBEŇ LEVEL

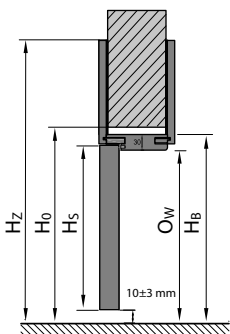
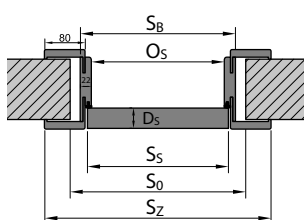

## OCELOVÁ ZÁRUBEŇ

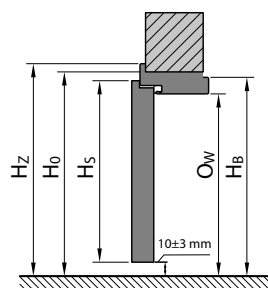
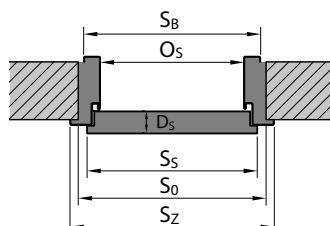

## OCELOVÁ ZÁRUBEŇ BEZ POLODRÁŽKY

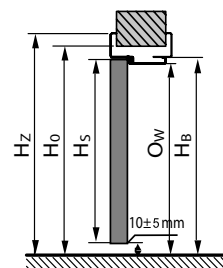
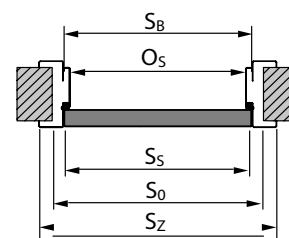



# Montážní rozměry dveří

## PORTA HIDE

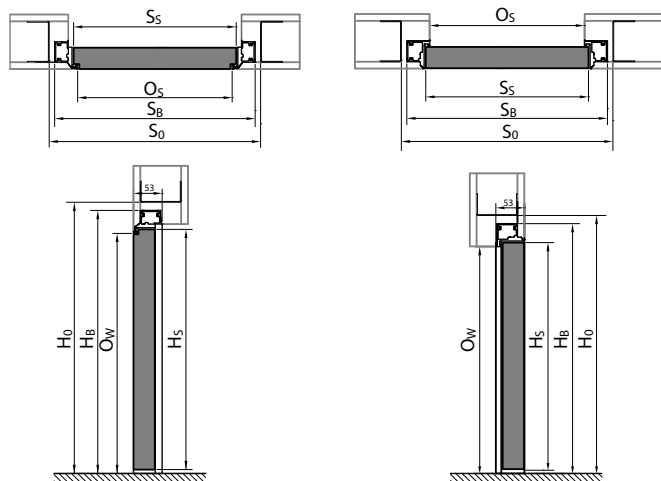

## ZÁRUBEŇ PORTA SYSTEM REVERZNÍ

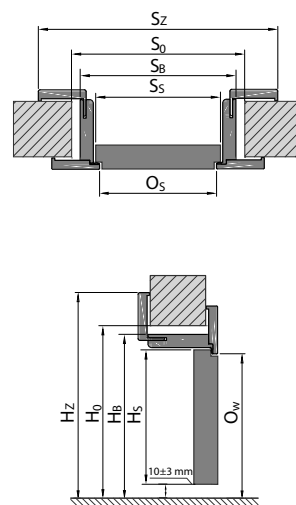

## POSUVNÝ SYSTÉM PORTA

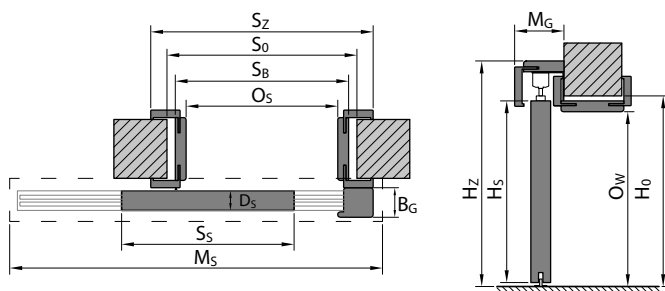

## POSUVNÝ SYSTÉM KOMPAKT

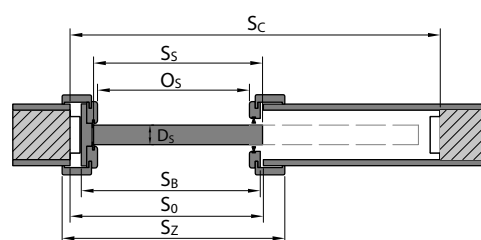

## POSUVNÝ SYSTÉM BEZOBLOŽKOVÝ

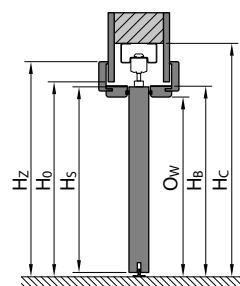
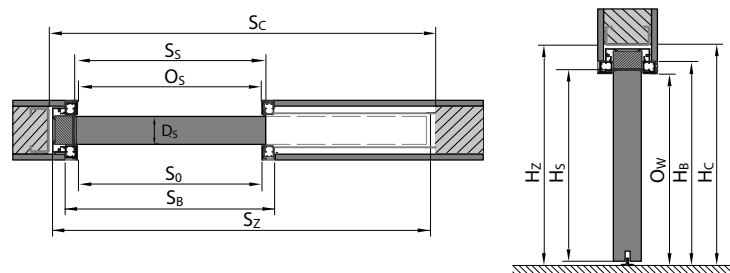

## LEGENDA K ROZMĚRŮM

$S_s$  celková šířka dveřního křídla (včetně polodrážek)

$H_s$  celková výška dveřního křídla (včetně polodrážky)

$D_s$  tloušťka dveřního křídla

$S_o$  šířka otvoru ve stěně připraveného pro osazení zárubně  
 $H_0$  výška otvoru ve stěně připraveného pro osazení zárubně, měřena od úrovně dokončené podlahy

$O_s$  šířka v profilu zárubně (v případě dveří Alfa, Beta a šatních dveříje rozměr zmenšen o tloušťku křídel zavešených na zárubni)

$O_w$  výška stavebního otvoru (měřena od úrovně dokončené podlahy)

$S_b$  šířka zárubně, rozměr bez krycích lišt

$H_b$  výška zárubně, rozměr bez krycích lišt

$S_z$  celková šířka zárubně, rozměr s krycími lištami

$H_z$  celková výška zárubně, rozměr s krycími lištami

$M_s$  šířka maskovacího rámu posuvného systému

$M_g$  tloušťka maskovacího rámu posuvného systému

$B_g$  šířka dorazové části posuvného systému

$T_{sw}$  povolená tolerance odchylky šířky | výška otvoru ve stěně

$S_c$  šířka otvoru ve zdi pro zabudování kazety

$H_c$  výška otvoru ve zdi pro zabudování kazety (měřena od úrovně dokončené podlahy)

Všimnete si rozměru záklopy 60/80 mm v rozměrových tabulkách ( $S_z$ ).

# Tabulky rozměrů dveří

Tabulky rozmeru dvoukřídlých interiérových dveří s dřevěnými zárubněmi naleznete na [portadoors.com/cz/do-pobrania](http://portadoors.com/cz/do-pobrania)

Pro získání rozměru  $S_0$  pro dvoukřídlé dveře:

- pro falcová křídla se zárubní PORTA SYSTEM: k rozměru  $S_0$  uvedenému v Tabulce 1 pro jedno (falcové) křídlo přičtete rozměr  $S_3$  druhého (falcového) křídla nebo bočního (falcového) panelu
- u polodrážkových křídel s jinými zárubněmi: k rozměru  $S_0$  uvedenému v tabulce 1 pro jednoduché (falcové) křídlo přičtete rozměr  $S_3$  druhého (falcovaného) křídla nebo bočního (falcovaného) křídla a získanou hodnotu odečtete 10 mm.
- u bezpodrážkových křídel: k rozměru  $S_0$  uvedenému v tabulce 1 u jednoduchého (bezfalcového) dveřního křídla přidejte rozměr  $S_3$  druhého dveřního křídla (bezfalcového) nebo bočního (bezfalcového) panelu a k výsledné hodnotě přičtete 16 mm.

**TABULKA 1 INTERIÉROVÉ DVEŘE S DŘEVĚNÝMI ZÁRUBĚMI**

DRUH ZÁRUBNĚ	ROZMĚR	$S_3$	$H_3$	$D_3$	$S_0$	$H_0$	$O_3$	$O_w$	$S_B$	$H_B$	$S_2(6)$	$S_2(8)$	$H_2$	$T_{SIW}$
se zárubněmi MINIMAX 60 mm MINIMAX 100 mm	60	644	2030	40	710	2075	602	2016	690	2060	800	–	2115	+20/+10
	70	744			810		702		790		900	–		
	80	844			910		802		890		1000	–		
	90	944			1010		902		990		1100	–		
	100	1044			1110		1002		1090		1200	–		
se zárubní PORTA SYSTEM, Villadora RETRO*	60	644	2030	40	680	2060	602	2016	646	2038	746	786	záklop (6) /(8) 2088/ 2108	+20/+10
	70	744			780		702		746		846	886		
	80	844			880		802		846		946	986		
	90	944			980		902		946		1046	1086		
	100	1044			1080		1002		1046		1146	1186		
se zárubněmi PORTA SYSTEM ELEGANCE, PORTA SYSTEM ELEGANCE 90 stupňů / LEVEL	60	618	2017	40	690	2060/ 2070	602	2016	646	2038/ 2046	–	786	2108/ horní panel (20)/(100) 2228/ 3028	+20/+10
	70	718			790		702		746		–	886		
	80	818			890		802		846		–	986		
	90	918			990		902		946		–	1086		
	100	1018			1090		1002		1046		–	1186		
se zárubní PORTA SYSTEM s reverzním falcem**	60	639	2027	40	720	2080	626	2028	691	2061	–	831	2130	±10/±5
	70	739			820		726		791		–	931		
	80	839			920		826		891		–	1031		
	90	939			1020		926		991		–	1131		
	100	1039			1120		1026		1091		–	1231		
se zárubní RENOVA***	60	644	2030	40	596	2016	558	1994	584	2007	746	–	2088	+15/-6
	70	744			696		658		684		846	–		
	80	844			796		758		784		946	–		
	90	944			896		858		884		1046	–		
	100	1044			996		958		984		1146	–		
System ALFA	60	644	2000	40	680	2060	460	2016	646	2043	746	786	2088/ 2108	+20/+10
	70	744			780		560		746		846	886		
	80	844			880		660		846		946	986		
	90	944			980		760		946		1046	1086		
	100	1044			1080		860		1046		1146	1186		
System BETA	60	588	1990	40	680	2070	450	2016	646	2050	746	786	2088/ 2108	+20/+10
	70	688			780		550		746		846	886		
	80	788			880		650		846		946	986		
	90	888			980		750		846		1046	1086		

**POZNÁMKA:** Rozměry  $S_2$  a  $H_2$  pro rámy z přírodní dýhy jsou uvedeny s tolerancí -1 mm / +3 mm.

\* Villadora RETRO - velikost "110" není k dispozici, šířka páska 6 cm

\*\* Vnější rozměry (na ušší straně křídla)  $S_3$  a  $H_3$  shodné s rozměry dveří se zárubní PORTA SYSTEM ELEGANCE

\*\*\*  $S_3$  /  $H_3$  - znamená šířku/výšku měřenou ve světlem průchodu staré ocelové zárubně.  $T_{SIW}$  - tolerance + 15 mm závisí na konstrukci staré zárubně.

\*\*\*\* Tunel PORTA SYSTEM typ L; M; N dostupný v PORTA KONTRAKT.

**ROZŠÍŘENÍ ŠÍŘKOVÉHO ROZSAHU NASTAVITELNÉ ZÁRUBNĚ POMOCÍ TUNELU**

Typ zárubně	Rozsah stěn [mm]	Typ zárubně	Rozsah stěn [mm]	Typ zárubně	Rozsah stěn [mm]	Typ zárubně	Rozsah stěn [mm]	Typ zárubně	Rozsah stěn [mm]
D+D	288-308	G+F	388-408	I+I	488-508	K+L****	588-608	N+N****	688-708
E+D	308-328	G+G	408-428	J+J	508-528	L+L****	608-628	–	–
E+E	328-348	H+G	428-448	J+J	528-548	L+M****	628-648	–	–
F+E	348-368	H+H	448-468	K+J	548-568	M+M****	648-668	–	–
F+F	368-388	I+H	468-488	K+K	568-588	M+N****	668-688	–	–

# Tabulky rozměrů dveří

**TABULKA 2 DVEŘE PORTA HIDE**

DRUH ZÁRUBNĚ	ROZMĚR	S <sub>s</sub>	H <sub>s</sub>	S <sub>o</sub>	H <sub>o</sub>	O <sub>s</sub>	O <sub>w</sub>	S <sub>b</sub>	H <sub>b</sub>
PORTA HIDE bezpolodrážkové (otevírání ven)	70	718	2017	800	2070	703	2017	787	2059
	80	818		900		803		887	
	90	918		1000		903		987	
PORTA HIDE s reverzní polodrážkou (otevírání dovnitř)	70	718	2027	800	2080	703	2027	787	2069
	80	818		900		803		887	
	90	918		1000		903		987	

**TABULKA 3 INTERIÉROVÉ DVEŘE S OCELOVÝMI ZÁRUBNĚMI**

DRUH ZÁRUBNĚ	ROZMĚR	S <sub>s</sub>	H <sub>s</sub>	D <sub>s</sub>	S <sub>o</sub>	H <sub>o</sub>	O <sub>s</sub>	O <sub>w</sub>	S <sub>b</sub>	H <sub>b</sub>	S <sub>z</sub>	H <sub>z</sub>	T <sub>SW</sub>
se zárubní ROHOVOU MALOU PLUS	60	644	2030	40	649	2043	596	2016	629	2033	706	2071	±10/±5
	70	744			749		696		729		806		
	80*	844			849		796		829		906		
	90*	944			949		896		929		1006		
	100	1044			1049		996		1029		1106		
se zárubněmi: VELKÁ ROHOVÁ, VELKÁ BASIC pro zděné stěny a VELKÁ SKLÁDACÍ ROHOVÁ z nerezové oceli	60	644	2030	40	675	2055	596	2016	656	2046	706	2071	±10/±5
	70	744			775		696		756		806		
	80*	844			875		796		856		906		
	90*	944			975		896		956		1006		
	100	1044			1075		996		1056		1106		
110	1144	1175	1096	1156	1206								
se zárubní ROHOVÁ VELKÁ, VELKÁ BASIC pro sádkartonové stěny	60	644	2030	40	685	2055	596	2016	680	2046	706	2071	+10/+5
	70	744			785		696		780		806		
	80*	844			885		796		880		906		
	90*	944			985		896		980		1006		
	100	1044			1085		996		1080		1106		
110	1144	1185	1096	1180	1206								
se zárubní REGULOVANÁ, REGULOVANÁ BASIC	60	644	2030	40	690	2063	596	2016	670	2053	716	2076	-10/-5
	70	744			790		696		770		816		
	80*	844			890		796		870		916		
	90*	944			990		896		970		1016		
	100	1044			1090		996		1070		1116		
110	1144	1190	1096	1170	1216								
s REGULOVNOU zárubní PS "na hranu"	60	644	2030	40	700	2070	596	2016	679	2058	736	2086	-10/-5
	70	744			800		696		779		836		
	80*	844			900		796		879		936		
	90*	944			1000		896		979		1036		
	100	1044			1100		996		1079		1136		
s ocelovou zárubní PORTA SYSTEM	60	644	2030	40	675	2055	596	2016	646	2041	736	2086	+10/+5
	70	744			775		696		746		836		
	80*	844			875		796		846		936		
	90*	944			975		896		946		1036		
	100	1044			1075		996		1046		1136		
Ocelová PORTA SYSTEM ELEGANCE**	60	618	2017	40	676	2056	596	2016	646	2041	736	2086	+10/+5
	70	718			776		696		746		836		
	80	818			876		796		846		936		
	90	918			976		896		946		1036		
	100	1018			1076		996		1046		1136		
ROHOVOU VELKOU do zděných příček	60	618	2017	40	676	2056	596	2016	656	2046	736	2086	+10/+5
	70	718			776		696		756		836		
	80	818			876		796		856		936		
	90	918			976		896		956		1036		
	100	1018			1076		996		1056		1136		
110	1118	1176	1096	1156	1236								
ROHOVOU VELKOU do SDK příček	60	618	2017	40	681	2056	596	2016	656	2046	736	2086	+10/+5
	70	718			781		696		756		836		
	80	818			881		796		856		936		
	90	918			981		896		956		1036		
	100	1018			1081		996		1056		1136		
110	1118	1181	1096	1156	1236								
Ocelová Regulovaná Bezpolodrážková**	60	618	2017	40	690	2063	596	2016	670	2053	736	2086	-10/-5
	70	718			790		696		770		836		
	80	818			890		796		870		936		
	90	918			990		896		970		1036		
	100	1018			1090		996		1070		1136		
110	1118	1190	1096	1170	1236								

\* POZOR! Objednávky v investičním standardu (šířka průchodu 800, 900 mm) - k dispozici standardně - bez příplatku (investiční standard) - do S<sub>s</sub> je nutné dopočítat 8 mm). Nezapomeňte také vybrat správnou velikost dedikovaných křídel pro kompletu.

UPOZORNĚNÍ: U ocelových zárubní může být u otvorů ve zdivu uvedených v tabulkách nutné provést drobné bodové opravy okrajů zdiva v místech, kde vyčnívají prvky vnitřních zárubní - viz obr. str. 252.

\*\*V případě, že se pouzdro závěsu nevejde do stavebního otvoru je třeba stavební otvor v místě pouzdra mírně rozšířit.

# Tabulky rozměrů dveří

## POLSKÁ NORMA (PN)

**TABULKA 4 TECHNICKÉ DVEŘE**

DRUH ZÁRUBNĚ	ROZMĚR	S <sub>s</sub>	H <sub>s</sub>	D <sub>s</sub>	S <sub>0</sub>	H <sub>0</sub>	O <sub>s</sub>	O <sub>w</sub>	S <sub>B</sub>	H <sub>B</sub>	S <sub>Z</sub> (6)	S <sub>Z</sub> (8)	H <sub>Z</sub>	T <sub>s/w</sub>
Rw = 27 dB se zárubní PORTA SYSTEM	60	644	2030	40	680	2060	602	2016	646	2038	746	786	záklop (6) / (8) 2088 / 2108	+20 / +10
	70	744			780		702		746		846	886		
	80	844			880		802		846		946	986		
	90	944			980		902		946		1046	1086		
	100	1044			1080		1002		1046		1146	1186		
Rw = 32 dB se zesílenou zárubní PORTA SYSTEM	60	644	2030	44	680	2060	602	2016	650	2040	746	786	záklop (6) / (8) 2088 / 2108	+20 / +10
	70	744			780		702		750		846	886		
	80	844			880		802		850		946	986		
	90	952			988		910		958		1054	1094		
	100	1044			1080		1002		1050		1146	1186		
PORTA SILENCE Rw=37 dB nastavitelná polodrážka	80	844	2030	49 / 50	880	2060	802	2016	850	2040	946	986	2088 / 2108	+20 / +10
	90	968			1004		926		974		1070	1110		
	100	1044			1080		1002		1050		1146	1186		
PORTA SILENCE Rw=37 dB nastavitelná bezpolodrážková	80	818	2017	49 / 50	880	2060	801	2016	849	2040	-	985	- / 2108	+20 / +10
	90	968			1030		951		999		-	1135		
	100	1018			1080		1001		1049		-	1185		
PORTA SILENCE Rw=37 dB pevná bezpolodrážková	80	844	2030	49 / 50	950	2090	802	2017	922	2077	1024	1064	2128 / 2148	±10 / ±5
	90	968			1074		926		1046		1148	1188		
	100	1044			1150		1002		1122		1224	1264		
PORTA SILENCE Rw=37 dB bezfalcové stálé	80	818	2017	49 / 50	950	2090	801	2017	921	2077	-	1063	- / 2148	±10 / ±5
	90	968			1100		951		1071		-	1213		
	100	1018			1150		1001		1121		-	1263		
PORTA SILENCE Rw=37dB polodrážková s ocelovou zárubní *	80	844	2030	49 / 50	876	2055	796	2013	856	2043	906	-	2068	±10 / ±5
	90	968			1000		920		980		1030	-		
	100	1044			1076		996		1056		1106	-		
PORTA SILENCE Rw=37dB polodrážková s ocelovou zárubní *	80	818	2017	49 / 50	875	2055	795	2013	855	2043	905	-	2068	+10 / +5
	90	968			1026		945		1005		1055	-		
	100	1018			1075		995		1055		1105	-		
Rw = 42 dB se zesílenou zárubní Porta SYSTEM	80	868	2047	68 / 69	915	2080	802	2020	872	2056	968	1008	záklop (6) / (8) 2104 / 2124	+20 / +10
	90	968			1015		902		972		1068	1108		
	100	1068			1115		1002		1072		1168	1208		
Rw = 42 dB se zesílenou zárubní MDF	80	868	2047	68 / 69	975	2105	802	2021	946	2093	1048	1088	záklop (6) / (8) 2144 / 2164	±10 / ±5
	90	968			1075		902		1046		1148	1188		
	100	1068			1175		1002		1146		1248	1288		
Rw = 42 dB s ocelovou zárubní*	80	888	2047	68 / 69	890	2055	810	2015	870	2045	950	-	2085	±10 / ±5
	90	988			990		910		970		1050	-		
	100	1088			1090		1010		1070		1150	-		
EI 30 s MDF zárubní	60	644	2030	44 / 45	750	2090	602	2014	722	2077	824	864	záklop (6) / (8) 2128 / 2148	±10 / ±5
	70	744			850		702		822		924	964		
	80	844			950		802		922		1024	1064		
	90	952			1060		910		1030		1132	1172		
	100	1044			1150		1002		1122		1224	1264		
EI 30, Rw = 27 dB, Rw = 32 dB s ocelovou zárubní*	60	644	2030	44 / 45 40 / 41 44 / 45	675	2055	596	2013	656	2043	706	-	2068	±10 / ±5
	70	744			775		696		756		806	-		
	80	844			875		796		856		906	-		
	90	952			985		904		964		1014	-		
	100	1044			1075		996		1056		1106	-		
Rw=27 dB, Rw=32 dB s ocelovou zárubní pro sádkartonové stěny	60	644	2030	40 / 41 44 / 45	685	2058	596	2013	680	2058	706	-	2068	+10 / +5
	70	744			785		696		780		806	-		
	80	844			885		796		880		906	-		
	90	952			993		904		988		1014	-		
	100	1044			1085		996		1080		1106	-		
EI 60 s dřevěnou zárubní	60	668	2030	60 / 61	775	2090	628	2017	747	2077	858	-	2133	±10 / ±5
	70	768			875		728		847		958	-		
	80	868			975		828		947		1058	-		
	90	968			1075		928		1047		1158	-		
EI 60 s ocelovou zárubní*	60	668	2030	60 / 61	700	2055	618	2011	678	2041	732	-	2068	±10 / ±5
	70	768			800		718		778		832	-		
	80	868			900		818		878		932	-		
	90	968			1000		918		978		1032	-		

# Tabulky rozměrů dveří

## POLSKÁ NORMA (PN)

**TABULKA 4 TECHNICKÉ DVEŘE pokr.**

DRUH ZÁRUBNĚ	ROZMĚR	S <sub>s</sub>	H <sub>s</sub>	D <sub>s</sub>	S <sub>0</sub>	H <sub>0</sub>	O <sub>s</sub>	O <sub>w</sub>	S <sub>B</sub>	H <sub>B</sub>	S <sub>Z</sub> (6)	S <sub>Z</sub> (8)	H <sub>Z</sub>	T <sub>s/w</sub>
EI 30 PLUS, EI 60 PLUS	60	720	2040	62	745	2065	660	2023	730	2057	780	–	2083	±10 / ±5
	70	820			845		760		830		880	–		
	80	920			945		860		930		980	–		
	90	1020			1045		960		1030		1080	–		
	100	1120			1145		1060		1130		1180	–		
EI 30 PLUS, EI 60 PLUS dvojité	90+30**	1423	2040	62	1445	2065	1363	2023	1431	2057	1483	–	2083	±10/±5
	90+40**	1523			1545		1463		1531		1583	–		
	90+50**	1623			1645		1563		1631		1683	–		
	90+60	1723			1745		1663		1731		1783	–		
	90+70	1823			1845		1763		1831		1883	–		
	90+80	1923			1945		1863		1931		1983	–		
90+90	2023	2045	1963	2031	2083	–								
ENDURO	60	644	2030	40	675	2055	596	2016	656	2046	706	–	2071	±10 / ±5
	70	744			775		696		756		806	–		
	80	844			875		796		856		906	–		
	90	952			983		904		964		1014	–		
	100	1044			1075		996		1056		1106	–		
ENDURO s kyvnou zárubní	60	618	2017	40	750	2085	638	2030	728	2075	728	–	2075	±10 / ±5
	70	718			850		738		828		828	–		
	80	818			950		838		928		928	–		
	90	918			1050		938		1028		1028	–		
4 mechanická třída s VELKOU Rohovou zárubní pro zděné stěny	70	752	2030	40	783	2055	704	2016	764	2046	814	–	2071	±10/±5
	80	852			883		804		864		914	–		
	90	952			983		904		964		1014	–		
	100	1052			1083		1004		1064		1114	–		
4 mechanická třída s VELKOU Rohovou zárubní do sádrokartonových stěn	70	752	2030	40	793	2055	704	2016	788	2046	814	–	2071	±10 / ±5
	80	852			893		804		888		914	–		
	90	952			993		904		988		1014	–		
	100	1052			1093		1004		1088		1114	–		
4 mechanická třída s NASTAVITELNOU ocelovou zárubní	70	752	2030	40	798	2063	704	2016	778	2053	824	–	2076	±10 / ±5
	80	852			898		804		878		924	–		
	90	952			998		904		978		1024	–		
	100	1052			1098		1004		1078		1124	–		
4 mechanická třída s ocelovou zárubní PORTA SYSTEM	70	752	2030	40	784	2056	704	2016	754	2041	844	–	2086	±10 / ±5
	80	852			884		804		854		944	–		
	90	952			984		904		954		1044	–		
	100	1052			1084		1004		1054		1144	–		
Univerzální dveře pro technické místnosti	70	715	2017	40***	760	2050	700	2018	739	2038	796	–	2066	±10 / ±5
	80	815			860		800		839		896	–		
	90	915			960		900		939		996	–		
Steel BASIC a Steel BASIC PLU se zárubní ROHOVÁ MALÁ PLUS PORTA SYSTEM	80	852	2030	40	857	2043 - Basic 2047 - Basic PLUS	804	2016	837	2033	914	–	2071 - Basic 2075 - Basic PLUS	±10/±5
	90	952			957		904		937		1014	–		
	100	1052			1057		1004		1037		1114	–		
INNOVO 37 dB se zárubní PORTA SYSTEM	60	644	2030	44	680	2060	602	2016	650	2040	746	786	záklap (6) / (8) 2088 / 2108	+20/ +10
	70	744			780		702		750		846	886		
	80	844			880		802		850		946	986		
	90	968			1005		926		974		1070	1110		
	100	1044			1080		1002		1050		1146	1186		
INNOVO 37 dB s ocelovou zárubní	60	644	2030	44	675	2055	596	2013	656	2043	706	–	2068	+10/ +5
	70	744			775		696		756		806	–		
	80	844			875		796		856		906	–		
	90	968			1000		920		980		1030	–		
	100	1044			1075		996		1056		1106	–		
INNOVO 42 dB s MDF zárubní	80	888	2047	62	990	2105	822	2021	966	2093	1068	1108	záklap (6) / (8) 2144 / 2164	±10 / ±5
	90	988			1090		922		1066		1168	1208		
	100	1088			1190		1022		1166		1268	1308		
INNOVO 42 dB se zárubní PORTA SYSTEM	80	888	2047	62	925	2075	822	2020	894	2056	990	1030	záklap (6) / (8) 2104 / 2124	+20 / +10
	90	988			1025		922		994		1090	1130		
	100	1088			1125		1022		1094		1190	1230		
INNOVO 42 dB s ocelovou zárubní	80	888	2047	62	890	2055	810	2015	870	2045	950	–	2085	±10/±5
	90	988			990		910		970		1050	–		
	100	1088			1090		1010		1070		1150	–		

\* Při použití zárubně PROJECT (BIS a Premium) by se měl otvor ve stěně S<sub>s</sub> zvětšit o 30 mm a výška H<sub>0</sub> o 15 mm (tolerance výsledků ±10 mm / ±5 mm).

Další charakteristické rozměry profilu PROJECT naleznete na výkresu na straně 214.

\*\* Pasivní křídlo pouze plné (bez prosklení)

\*\*\* Tloušťka křídla měřená na svislých hranách (křídlo bez výplně, na zavírací straně otevřené).

UPOZORNĚNÍ: U ocelových zárubní může být u otvorů ve zdivu uvedených v tabulkách nutné provést drobné bodové opravy okrajů zdiva v místech, kde vchívají prvky vnitřních zárubní - viz obr. str.252.

# Tabulky rozměrů dveří

## POLSKÁ NORMA (PN)

**TABULKA 5 INTERIÉROVÉ VCHODOVÉ DVEŘE**

DRUH ZÁRUBNĚ	ROZMĚR	S <sub>S</sub>	H <sub>S</sub>	D <sub>S</sub>	S <sub>0</sub>	H <sub>0</sub>	O <sub>S</sub>	O <sub>W</sub>	S <sub>B</sub>	H <sub>B</sub>	S <sub>Z</sub> (6)	S <sub>Z</sub> (8)	H <sub>Z</sub>	T <sub>S/W</sub>
ACHÁT, OPÁL, ŽULA třída C s ocelovou zárubní**	80	844	2030*	40 / 41 44 / 45 48 / 49	876	2056	796	2016***	856	2046	906	–	2071	±10 / ±5
	90	952			986		904		964		1014	–		
	100	1044			1076		996		1056		1106	–		
EXTREME RC2, EXTREME RC 3 s ocelovou zárubní**	80	844	2032	50	876	2056	796	2016***	856	2046	906	–	2071	±10 / ±5
	90	968			1000		920		980		1030	–		
	100	1044			1076		996		1056		1106	–		
EXTREME RC 3 se zárubní PS	80	844	2032	50	880	2060	802	2018***	850	2042	–	986	2110	+20 / +10
	90	968			1005		926		974		–	1110		
	100	1044			1080		1002		1050		–	1186		
EXTREME RC 4 s ocelovou zárubní**	80	844	2032	54	880	2060	798	2016***	858	2046	908	–	2071	±10 / ±5
	90	968			1005		922		982		1032	–		
	100	1044			1080		998		1058		1108	–		
Steel SECURE	80	868	2040	54	900	2065	820	2025	880	2055	930	–	2080	±10 / ±5
	90	968			1000		920		980		1030	–		
	100	1068			1100		1020		1080		1130	–		

\* pro GRANIT tř. C H<sub>S</sub>=2032\*\* Při použití zárubně PROJECT (BIS a Premium) by se měl otvor ve stěně S<sub>Z</sub> zvětšit o 30 mm a výška H<sub>S</sub> o 15 mm (tolerance výsledků ±10 mm / ±5 mm). Další charakteristické rozměry profilu PROJECT naleznete na výkresu na straně 216.

\*\*\* Použití ocelového prahu sníží uvedený rozměr o 16 mm.

UPOZORNĚNÍ: U ocelových zárubní může být u otvorů ve zdivu uvedených v tabulkách nutné provést drobné bodové opravy okrajů zdiva v místech, kde vyčnívají prvky vnitřních zárubní - viz obr. str. 253.

**TABULKA 6 POSUVNÉ SYSTÉMY**

	ROZMĚR	S <sub>S</sub>	H <sub>S</sub>	D <sub>S</sub>	S <sub>0</sub> (6)/(8)	H <sub>0</sub>	O <sub>S</sub> (6)/(8)	O <sub>W</sub>	H <sub>Z</sub>	M <sub>S</sub> (6)/(8)	M <sub>G</sub>	B <sub>G</sub>	T <sub>S/W</sub>
Posuvný systém PORTA	60	644	2030	40	680/-	2060	602/-	2016	2119	1413	103	60	+20 / +10
	70	744			780/-		702/-			1613			
	80	844			880/-		802/-			1813			
	90	944			980/-		902/-			2013			
	100	1044			1080/-		1002/-			2213			
Posuvný systém ALU	60	744	2030	40	680/640	2060	602/560	2016	2114	1448	68	–	+20 / +10
	70	844			780/740		702/660			1648			
	80	944			880/840		802/760			1848			
	90	1044			980/940		902/860			2048			
	110	2 x 644			1220/1180		1145/1104			2452			
	130	2 x 744			1420/1380		1345/1304			2852			
	150	2 x 844			1620/1580		1545/1504			3252			
	170	2 x 944			1820/1780		1745/1704			3652			

	ROZMĚR	S <sub>S</sub>	H <sub>S</sub>	S <sub>0</sub> *	H <sub>0</sub> *	O <sub>S</sub>	O <sub>W</sub>	S <sub>B</sub>	H <sub>B</sub>	S <sub>Z</sub> (6)	S <sub>Z</sub> (8)	H <sub>Z</sub> (6)/(8)	S <sub>C</sub>	H <sub>C</sub>	T <sub>S/W</sub>
Posuvný systém KOMPAKT - jednoduchý	60	644	2030	660	2065	600	2018	654	2040	744	784	2090 / 2110	1355	2130	+5 / +10
	70	744		760		700		844		884	1555				
	80	844		860		800		944		984	1755				
	90	944		960		900		1044		1084	1955				
	100	1044		1060		1000		1144		1184	2155				
Posuvný systém KOMPAKT - dvojitý	2 x 60	644	2030	1265	2065	1214	2018	1258	2040	1358	1398	2090 / 2110	2610	2130	+5 / +10
	2 x 70	744		1465		1414		1458		1558	1598		3010		
	2 x 80	844		1665		1614		1658		1758	1798		3410		
	2 x 90	944		1865		1814		1858		1958	1998		3810		
	2 x 100	1044		2065		2014		2058		2158	2198		4210		

\* U Posuvného systému KOMPAKT znamenají rozměry S<sub>0</sub> a H<sub>0</sub> velikost otvoru v ocelové kazetě pro montáž zárubně imitující dřeva.

	ROZMĚR	S <sub>S</sub>	H <sub>S</sub>	D <sub>S</sub>	H <sub>0</sub>	O <sub>S</sub>	O <sub>W</sub>	S <sub>B</sub>	H <sub>B</sub>	S <sub>Z</sub>	H <sub>Z</sub>	S <sub>C</sub>	H <sub>C</sub>	T <sub>S/W</sub>
Bezobložkový systém	70	744	2030	40	2110	726	2036	823	2067	1560	2101	1580	2110	+10 / +10
	80	844				826		923		1760		1780		
	90	944				926		1023		1960		1980		

	ROZMĚR	S <sub>S1</sub>	S <sub>S2</sub>	H <sub>S</sub>	D <sub>S</sub>	S <sub>0</sub>	H <sub>0</sub>	M <sub>S</sub>	T <sub>S/W</sub>
Dvojitý posuvný systém Porta BLACK	70+70	744	744	2090	40	1425	2060	4000	±10 / ±5
	80+70	844	744			1525			
	80+80	844	844			1625			
	90+70	944	744			1625			
	90+80	944	844			1725			
	90+90	944	944			1825			
	100+70	1044	744			1725			
	100+80	1044	844			1825			
	100+90	1044	944			1925			
	100+100	1044	1044			2025			

# Tabulky rozměrů dveří

## POLSKÁ NORMA (PN)

	ROZMĚR	S <sub>s</sub>	H <sub>s</sub>	D <sub>s</sub>	S <sub>o</sub>	H <sub>o</sub>	M <sub>s</sub>	T <sub>s/w</sub>
Posuvný systém BLACK*	70	744	2090	40	680	2060	2000	±10/±5
	80	844			780			
	90	944			880			
	100	1044			980			
Posuvný systém SLIDE	70	744	2200	40	680	2060	2010	±10/±5
	80	844			780			
	90	944			880			
	100	1044			980			
Posuvný systém EFEKT	90	944	2230	40	680	2060	1665	±10/±5
	100	1044			780		1865	
	110	1144			880		2065	

\* V případě použití jiného křídla než PORTA BLACK je třeba snížit výšku otvoru ve stěně o 60 mm.

**TABULKA 7 DVEŘE PORTA GLASS**

DRUH ZÁRUBNĚ	ROZMĚR	S <sub>s</sub>	H <sub>s</sub>	D <sub>s</sub>	S <sub>o</sub>	H <sub>o</sub>	O <sub>s</sub>	O <sub>w</sub>	S <sub>B</sub>	H <sub>B</sub>	S <sub>Z(6)</sub>	S <sub>Z(8)</sub>	H <sub>Z</sub>	T <sub>s/w</sub>
PORTA SYSTEM	60	618	2016	8	680	2060	602	2016	646	2038	746	786	záklap (6) / (8) 2088 / 2108	+20/+10
	70	718			780		702		746		846	886		
	80	818			880		802		846		946	986		
	90	918			980		902		946		1046	1086		
VELKÁ Rohová Ocelová (zděná stěna)	60	618	2016	8	675	2055	596	2016	656	2046	706	–	2071	±10/±5
	70	718			775		696		756		806	–		
	80	818			875		796		856		906	–		
	90	918			975		896		956		1006	–		
VELKÁ Rohová Ocelová (sádkartonová stěna)	60	618	2016	8	685	2055	596	2016	680	2046	706	–	2071	±10/±5
	70	718			785		696		780		806	–		
	80	818			885		796		880		906	–		
	90	918			985		896		980		1006	–		
REGULOVANÁ Ocelová "na hranu"	60	618	2016	8	700	2070	596	2016	679	2058	736	–	2086	±10/±5
	70	718			800		696		779		836	–		
	80	818			900		796		879		936	–		
	90	918			1000		896		979		1036	–		
Ocelová Porta SYSTEM	60	618	2016	8	675	2055	596	2016	646	2041	736	–	2086	±10/±5
	70	718			775		696		746		836	–		
	80	818			875		796		846		936	–		
	90	918			975		896		946		1036	–		

**TABULKA 10 OCELOVÉ DVEŘE PORTA LOFT**

	ROZMĚR	S <sub>o</sub>	H <sub>o</sub>	S <sub>Z</sub> /S <sub>B</sub>	H <sub>Z</sub> /H <sub>B</sub>
PORTA LOFT Ocelové	80	874	2053	864	2048
	90	974		964	

**TABULKA 8 VNITŘNÍ DVEŘE S DŘEVĚNÝMI ZÁRUBNĚMI- VÝŠKA "220"**

DRUH ZÁRUBNĚ	ROZMĚR	S <sub>s</sub>	H <sub>s</sub>	D <sub>s</sub>	S <sub>o</sub>	H <sub>o</sub>	O <sub>s</sub>	O <sub>w</sub>	S <sub>B</sub>	H <sub>B</sub>	S <sub>Z(6)</sub>	S <sub>Z(8)</sub>	H <sub>Z</sub>	T <sub>s/w</sub>
se zárubní PORTA SYSTEM	60	644	2230	40	680	2260	602	2216	646	2238	746	786	záklap (6) / (8) 2288 / 2308"	+20/+10
	70	744			780		702		746		846	886		
	80	844			880		802		846		946	986		
	90	944			980		902		946		1046	1086		
	100	1044			1080		1002		1046		1146	1186		
	110	1144			1180		1102		1146		1246	1286		
se zárubněmi: PORTA SYSTEM ELEGANCE, PORTA SYSTEM ELEGANCE 90 stupňů	60	618	2217	40	690	2260	602	2216	646	2238	–	786	2308	+10/+10
	70	718			790		702		746		–	886		
	80	818			890		802		846		–	986		
	90	918			990		902		946		–	1086		
	100	1018			1090		1002		1046		–	1186		
se zárubní PORTA SYSTEM s reverzním falcem*	60	639	2227	40	720	2280	626	2228	691	2261	–	831	2330	±10/±5
	70	739			820		726		791		–	931		
	80	839			920		826		891		–	1031		
	90	939			1020		926		991		–	1131		
	100	1039			1120		1026		1091		–	1231		

POZNÁMKA: Rozměry S<sub>s</sub> a H<sub>s</sub> pro zárubně v přírodní dýze jsou uvedeny s tolerancí -1 mm / +3 mm.

\* Vnější rozměry (na ušší straně křídla) S<sub>s</sub> a H<sub>s</sub> jsou shodné s rozměry dveří se zárubní PORTA SYSTEM ELEGANCE.

# Tabulky rozměrů dveří

## POLSKÁ NORMA (PN)

**TABULKA 9 VNITŘNÍ DVEŘE S OCELOVÝMI ZÁRUBNĚMI - VÝŠKA "220"**

DRUH ZÁRUBNĚ	ROZMĚR	S <sub>s</sub>	H <sub>s</sub>	D <sub>s</sub>	S <sub>0</sub>	H <sub>0</sub>	O <sub>s</sub>	O <sub>w</sub>	S <sub>B</sub>	H <sub>B</sub>	S <sub>Z</sub>	H <sub>Z</sub>	T <sub>SW</sub>
s ocelovou zárubní PORTA SYSTEM	60	644	2230	40	675	2255	596	2216	646	2241	736	2286	±10/±5
	70	744			775		696		746		836		
	80	844			875		796		846		936		
	90	944			975		896		946		1036		
	100	1044			1075		996		1046		1136		
Ocelová PORTA SYSTEM ELEGANCE*	60	618	2217	40	675	2255	596	2216	646	2241	736	2286	±10/±5
	70	718			775		696		746		836		
	80	818			875		796		846		936		
	90	918			975		896		946		1036		
	100	1018			1075		996		1046		1136		

\* V případě, že se pouzdro závěsu nevejde do stavebního otvoru je třeba stavební otvor v místě pouzdra mírně rozšířit.  
 UPOZORNĚNÍ: U ocelových zárubní může být u stavebních otvorů uvedených v tabulkách nutné provést drobné bodové úpravy hran zdíva v místech, kde vyčnívají vnitřní prvky zárubně - viz výkres na straně 252.

**TABULKA 11 VSTUPNÍ VNĚJŠÍ DVEŘE PORTA THERMO\***

	ROZMĚR	S <sub>s</sub>	H <sub>s</sub>	D <sub>s</sub>	S <sub>0</sub>	H <sub>0</sub>	O <sub>s</sub>	O <sub>w</sub>	S <sub>Z</sub>	H <sub>Z</sub>	T <sub>SW</sub>
BALÍČEK STANDARD	80**	868	2040	54	950	2090	820	2008	930	2080	+10/+5
	90	968			1050		920		1030		
	100	1068			1150		1020		1130		
BALÍČEK OPTIMUM	80**	885	2038	66	975	2095	834	2005	954	2085	+10/+5
	90	985			1075		934		1054		
	100	1085			1175		1034		1154		
BALÍČEK OPTIMUM ENERGY	80**	885	2038	78	975	2095	834	2005	954	2085	+10/+5
	90	985			1075		934		1054		
	100	1085			1175		1034		1154		
BALÍČEK PREMIUM ENERGY	80**	885	2038	66	975	2095	834	2005	954	2085	+10/+5
	90	985			1075		934		1054		
	100	1085			1175		1034		1154		

\* rozměry pro standardní výšky, při změně výšky se rozměry H<sub>s</sub>, H<sub>0</sub>, O<sub>w</sub>, H<sub>B</sub>, H<sub>Z</sub> odpovídajícím způsobem zvětší

\*\* vel. 80 k dispozici v kontraktní nabídce

**TABULKA 12 NADSVĚTLÍKY PRO DVEŘE PORTA THERMO\***

	NH	Now	NS	Nos
BOČNÍ NADSVĚTLÍKY	2085	1967	400	282
			500	382
			600	482
			700	582
			800	682
HORNÍ NADSVĚTLÍKY	400 / 500	282 / 382	954	836
			1054	936
			1154	1036
			1354	1236
			1454	1336
			1554	1436
			1654	1536
			1754	1636
			1854	1736
			1954	1836
			2054	1936
			2154	2036
			2254	2136
			2354	2236
			2454	2336
			2554	2436
			2654	2536
2754	2636			

\* rozměry pro standardní výšku, pokud se změní výška dveří, rozměr NH, NOW bočního nadsvětlika se odpovídajícím způsobem také zvětší

NS - Celková šířka nadsvětlika  
 Nos - Viditelná šířka prosklení  
 NH - Celková výška nadsvětlika  
 NYNÍ - Viditelná výška prosklení

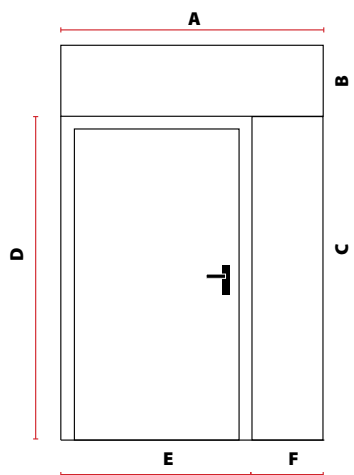
**PORTA THERMO - ROZMĚROVÁ ÚPRAVA CO 10 mm**

**A** Nastavitelná šířka horního nadsvětlika v rozmezí 954-2754 mm (po 1 cm) v cenách podle tabulek 2a, 2b

**B** Přizpůsobení výšky horního nadsvětlika v rozmezí 400-500 mm (každý 1 cm) za ceny dle tabulek 2a, 2, b

**C** Přizpůsobení výšky bočního nadsvětlika v rozmezí 2085-2385 mm za ceny dle tabulky č. 1

**D** Přizpůsobení výšky dveří po 1 cm v následujícím rozsahu:  
 standard 2040 - 2340  
 optimum 2037 - 2337  
 premium 2037 - 2337

**E** Přizpůsobení šířky (S<sub>s</sub>) dveří v rozsahu  
 standard 868-1068 mm  
 optimum 884-1084 mm  
 premium 884-1084 mm

**F** Přizpůsobení šířky nadsvětlika v rozmezí 400-800 mm za ceny dle tabulky č. 1



# Tabulky rozměrů dveří

## ČESKÁ (CN) / NĚMECKÁ NORMA (DIN)

### INTERIÉROVÉ DVEŘE

### TABULKA 12

	ROZMĚR	S <sub>s</sub>	H <sub>s</sub>	D <sub>s</sub>	S <sub>o</sub>	H <sub>o</sub>	O <sub>s</sub>	O <sub>w</sub>	S <sub>b</sub>	H <sub>b</sub>	S <sub>z</sub> (6)	S <sub>z</sub> (8)	H <sub>z</sub> (6) / (8)	T <sub>s,w</sub>
se zárubní: Minimax 60 mm Minimax 100 mm	60	648/610	1985	40	715/680	2030	606/569	1971	694/657	2015	804/767	-	2070	+20 / +10
	70	748/735			815/805		706/694		794/782		904/892	-		
	80	848/860			915/930		806/819		894/907		1004/1017	-		
	90	948/985			1015/1055		906/944		994/1032		1104/1142	-		
se zárubní Porta SYSTEM	100	1048/-	1985	40	1115/-	2015	1006/-	1971	1094/-	1993	1204/-	-	základ (6) / (8) 2043/2063	+20 / +10
	60	648/610			685/650		606/567		650/611		750/711	790/751		
	70	748/735			785/775		706/692		750/736		850/836	890/876		
	80	848/860			885/900		806/817		850/861		950/961	990/1001		
	90	948/985			985/1025		906/942		950/986		1050/1086	1090/1126		
se zárubní: Porta SYSTEM ELEGANCE LEVEL	100	1048/-	1972	40	1085/-	2015/ LEVEL 2025	1006/-	1971	1050/-	1993/ LEVEL 2001	1150/-	1190/-	-/2063/ LEVEL 2183/2983 horní panel (20)/(100)	+20 / +10
	60	648/610			695/660		606/567		650/611		-	790/751		
	70	748/735			795/785		706/692		750/736		-	890/876		
	80	848/860			895/910		806/817		850/861		-	990/1001		
	90	948/985			995/1035		906/942		950/986		-	1090/1126		
se zárubní Porta SYSTEM ELEGANCE 90°	100*	1022/-	1972	40	1095/-	2015	1006/-	1971	1050/-	1993	1190/-	-	-/2065	+20/+10
	60	648/610			695/660		606/567		650/611		-	790/751		
	70	748/735			795/785		706/692		750/736		-	890/876		
	80	848/860			895/910		806/817		850/861		-	990/1001		
se zárubní Porta SYSTEM ELEGANCE 90°	90	948/985	1972	40	995/1035	2015	906/942	1971	950/986	1993	1090/1126	-	-/2065	+20/+10
	100	1022/-			1095/-		1006/-		1050/-		-	1190/-		
	60	648/610			695/660		606/567		650/611		-	790/751		
	70	748/735			795/785		706/692		750/736		-	890/876		
se zárubní Porta SYSTEM ELEGANCE 90°	80	848/860	1972	40	895/910	2015	806/817	1971	850/861	1993	990/1001	-	-/2065	+20/+10
	90	948/985			995/1035		906/942		950/986		-	1090/1126		
	100	1022/-			1095/-		1006/-		1050/-		-	1190/-		
	60	648/610			695/660		606/567		650/611		-	790/751		
se zárubní Porta SYSTEM ELEGANCE 90°	70	748/735	1972	40	795/785	2015	706/692	1971	750/736	1993	890/876	-	-/2065	+20/+10
	80	848/860			895/910		806/817		850/861		-	990/1001		
	90	948/985			995/1035		906/942		950/986		-	1090/1126		
	100	1022/-			1095/-		1006/-		1050/-		-	1190/-		
se zárubní Porta SYSTEM ELEGANCE 90°	60	643/-	1982	40	725/-	2035	630/-	1983	695/-	2015	-	835/-	-/2085	±10/±5
	70	743/-			825/-		730/-		795/-		-	935/-		
	80	843/-			925/-		830/-		895/-		-	1035/-		
	90	943/-			1025/-		930/-		995/-		-	1135/-		
se zárubní Porta SYSTEM ELEGANCE 90°	100	1043/-	1982	40	1125/-	2035	1030/-	1983	1095/-	2015	-	1235/-	-/2085	±10/±5
	60	648/-			600/561		562/-		588/-		-	750/-		
	70	748/-			700/686		662/-		688/-		-	850/-		
	80	848/-			800/811		762/-		788/-		-	950/-		
se zárubní: RENOVA**	90	948/-	1985	40	900/936	1971	862/-	1949	888/-	1962	1050/-	-	2043	+15* -6
	100	1048/-			1000/-		962/-		988/-		-	1150/-		
	60	648/610			655/615		600/561		633/594		-	710/671		
	70	748/735			755/740		700/686		733/719		-	810/796		
se zárubní ROHOVOU MALOU PLUS	80	848/860	1985	40	855/865	1995	800/811	1968	833/844	1985	910/921	-	2023	±10 / ±5
	90	948/985			955/990		900/936		933/969		-	1010/1046		
	100	1048/-			1055/-		1000/-		1033/-		-	1110/-		
	60	648/610			680/640		600/561		660/621		-	710/671		
se zárubněmi kovovou ROHOVOU VELKOU pro zděné stěny ROHOVOU VELKOU SKLÁDANOU z nerezové oceli	70	748/735	1985	40	780/765	2010	700/686	1968	760/746	1998	810/796	-	2023	±10 / ±5
	80	848/860			880/890		800/811		860/871		-	910/921		
	90	948/985			980/1015		900/936		960/996		-	1010/1046		
	100	1048/-			1080/-		1000/-		1060/-		-	1140/-		
se zárubní ROHOVOU VELKOU pro SDK	60	648/610	1985	40	685/645	2010	600/561	1968	684/645	1998	710/671	-	2023	+10 / +5
	70	748/735			785/770		700/686		784/770		-	810/796		
	80	848/860			885/895		800/811		884/895		-	910/921		
	90	948/985			985/1020		900/936		984/1020		-	1010/1046		
s ocelovou REGULOVANOU zárubní	100	1048/-	1985	40	1085/-	2015	1000/-	1968	1084/-	2005	1110/-	-	2028	-10 / -5
	60	648/610			694/655		600/561		673/634		-	720/681		
	70	748/735			794/780		700/686		773/759		-	820/806		
	80	848/860			894/905		800/811		873/884		-	920/931		
s ocelovou REGULOVANOU bezfalcovou	90	948/985	1985	40	994/1030	2015	900/936	1968	973/1009	2005	1020/1056	-	2028	-10 / -5
	100	1022/-			1094/-		1000/-		1073/-		-	1140/-		
	60	622/584			694/655		600/561		673/634		-	740/701		
	70	722/709			794/780		700/686		773/759		-	840/826		
Ocelová Porta SYSTEM ELEGANCE	80	822/834	1972	40	894/905	2015	800/811	1968	873/884	2005	940/951	-	2038	-10 / -5
	90	922/959			994/1030		900/936		973/1009		-	1040/1076		
	100	1022/-			1094/-		1000/-		1073/-		-	1140/-		
	60	622/584			680/640		600/561		650/611		-	740/701		
se zárubní rohová VELKÁ bezfalcová do zděných stěn	70	722/709	1972	40	780/765	2010	700/686	1968	750/736	1993	840/826	-	2038	±10 / ±5
	80	822/834			880/890		800/811		860/871		-	940/951		
	90	922/959			980/1015		900/936		960/996		-	1040/1076		
	100	1022/-			1080/-		1000/-		1060/-		-	1140/-		
se zárubní rohová VELKÁ bezfalcová pro SDK	110	1122/-	1972	40	1180/-	2010	1100/-	1968	1160/-	1998	1240/-	-	2038	+10 / +5
	60	622/584			685/646		600/561		684/645		-	740/701		
	70	722/709			785/771		700/686		784/770		-	840/826		
	80	822/834			885/896		800/811		884/895		-	940/951		
s ocelovou REGULOVANOU PS zárubní „na hranu“	90	922/959	1972	40	985/1021	2010	900/936	1968	984/1020	1998	1040/1076	-	2038	+10 / +5
	100	1022/-			1085/-		1000/-		1084/-		-	1140/-		
	110	1122/-			1185/-		1100/-		1184/-		-	1240/-		
	60	648/610			694/655		600/561		673/634		-	740/701		
s ocelovou REGULOVANOU PS zárubní „na hranu“	70	748/735	1985	40	794/780	2015	700/686	1968	773/759	2005	840/826	-	2038	-10 / -5
	80	848/860			894/905		800/811		873/884		-	940/951		
	90	948/985			994/1030		900/936		973/1009		-	1040/1076		
	100	1048/-			1094/-		1000/-		1073/-		-	1140/-		
s ocelovou zárubní Porta SYSTEM	60	648/610	1985	40	680/640	2010	600/561	1968	650/611	1993	740/701	-	2038	±10/±5
	70	748/735			780/765		700/686		750/736		-	840/826		
	80	848/860			880/890		800/811		850/861		-	940/951		
	90	948/985			980/1015		900/936		950/986		-	1040/1076		
s ocelovou zárubní Porta SYSTEM	100	1048/1110	1985	40	1080/1140	2010	1000/1061	1968	1050/1111	1993	1140/-	-	2038	±10/±5

CN	ROZMĚR	S <sub>s</sub>	H <sub>s</sub>	D <sub>s</sub>	S <sub>o</sub>	H <sub>o</sub>	O <sub>s</sub>	O <sub>w</sub>	S <sub>b</sub>	H <sub>b</sub>	S <sub>z</sub> (6)	S <sub>z</sub> (8)	H <sub>z</sub>	T <sub>s,w</sub>
Steel SAFE	80	848	1985	53	880	2010	800	1969**	860	1999	910	-	2024	±10/±5
	90	948			980		900		960		-			
	100	1048			1080		1000		1060		-			

\* vnější rozměr (na užší straně křídla) S<sub>s</sub> a H<sub>s</sub> je identický jako rozměr dveří se zárubní Porta System ELEGANCE

\*\* S<sub>o</sub> / H<sub>o</sub> - znamená šířku/výšku, měřenou ve světle průchodu staré kovové zárubně. T<sub>s,w</sub> - tolerance + 15 mm v závislosti na konstrukci staré zárubně.

# Tabulky rozměrů dveří

## ČESKÁ (CN) / NĚMECKÁ NORMA (DIN)

### SKLÁDACÍ DVEŘE

**TABULKA 13**

CN/DIN	ROZMĚR	S <sub>s</sub>	H <sub>s</sub>	D <sub>s</sub>	S <sub>0</sub>	H <sub>0</sub>	O <sub>s</sub>	O <sub>w</sub>	S <sub>b</sub>	H <sub>b</sub>	S <sub>2</sub> (6)	S <sub>2</sub> (8)	H <sub>2</sub> (6), (8)	T <sub>sw</sub>
Systém ALFA	60	647/609	1955	40	685/650	2015	465/425	1971	650/611	1993	750/711	790/751	profil (6) / (8) 2043/2063	+20 / +10
	70	747/734			785/775		565/550		750/736		850/836	890/876		
	80	847/859			885/900		665/675		850/861		950/961	990/1001		
	90	947/985			985/1025		765/800		950/986		1050/1086	1090/1126		
	100	1047/ -			1085/ -		865/ -		1050/ -		1150/ -	1190/ -		
Systém BETA	60	592/556	1945	40	685/650	2005	455/415	1971	650/611	2004	750/711	790/751	profil (6) / (8) 2043/2063	+20 / +10
	70	692/680			785/775		555/540		750/736		850/836	890/876		
	80	792/806			885/900		655/665		850/861		950/961	990/1001		
	90	892/930			985/1025		755/790		950/986		1050/1086	1090/1126		

### POSUVNÉ SYSTÉMY

**TABULKA 14**

CN/DIN	ROZMĚR	S <sub>s</sub>	H <sub>s</sub>	D <sub>s</sub>	S <sub>0</sub>	H <sub>0</sub>	O <sub>s</sub>	O <sub>w</sub>	H <sub>2</sub>	M <sub>2</sub> (6), (8)	M <sub>c</sub>	B <sub>c</sub>	T <sub>s/w</sub>
Posuvný systém PORTA	60	644	1985	40	684	2015	606	1971	2074	1413	103	60	+20 / +10
	70	744			784		706			1613			
	80	844			884		806			1813			
	90	944			984		906			2013			
	100	1044			1084		1006			2213			

CN	ROZMĚR	S <sub>s</sub>	H <sub>s</sub>	D <sub>s</sub>	S <sub>0</sub>	H <sub>0</sub>	O <sub>s</sub>	O <sub>w</sub>	S <sub>b</sub>	H <sub>b</sub>	S <sub>2</sub> (6)	S <sub>2</sub> (8)	H <sub>2</sub> (6),(8)	S <sub>c</sub>	H <sub>c</sub>	T <sub>sw</sub>
Posuvný systém KOMPAKT -- jednoduchý	60	644	1985	40	660	2020	600	1973	654	1995	744	784	2045 / 2065	1355	2085	+10/+5
	70	744			760		700		754		844	884				
	80	844			860		800		854		944	984				
	90	944			960		900		954		1044	1084				
	100	1044			1060		1000		1054		1144	1184				
Posuvný systém KOMPAKT -- dvojitý	2x60	2x 644	1985	40	1300	2020	1249	1973	1293	1995	1393	1433	2045 / 2065	2845	2085	+10/+5
	2x70	2x 744			1500		1449		1493		1593	1633				
	2x80	2x 844			1700		1649		1693		1793	1833				
	2x90	2x 944			1900		1849		1893		1993	2033				
	2x100	2x 1044			2100		2049		2093		2193	2233				

\* Pro posuvný systém KOMPAKT rozměry S<sub>0</sub> a H<sub>0</sub> označují rozměr otvoru ve stavebním pouzdrě k osazení zárubně s z materiálu na bázi dřeva.

CN	ROZMĚR	S <sub>s</sub>	H <sub>s</sub>	D <sub>s</sub>	S <sub>0</sub>	H <sub>0</sub>	M <sub>1</sub>	T <sub>sw</sub>
Posuvný systém BLACK/ Posuvný systém SLIDE	70	744	2045 Black/ 2155 Slide	40	680	2015	2000	+10/+5
	80	844			780			
	90	944			880			
	100	1044			980			

CN	ROZMĚR	S <sub>s</sub>	H <sub>s</sub>	D <sub>s</sub>	S <sub>0</sub>	H <sub>0</sub>	O <sub>s</sub>	O <sub>w</sub>	S <sub>b</sub>	H <sub>b</sub>	S <sub>2</sub>	H <sub>2</sub>	S <sub>c</sub>	H <sub>c</sub>	T <sub>sw</sub>
Posuvný systém bezobložkový	70	744	1985	40	1580	2070	726	1991	823	2022	1560	2056	1580	2070	+20/+10
	80	844			1780		826		923		1760				
	90	944			1980		926		1023		1960				

### DVEŘE PORTA HIDE

**TABULKA 15**

CN	ROZMĚR	S <sub>s</sub>	H <sub>s</sub>	D <sub>s</sub>	S <sub>0</sub>	H <sub>0</sub>	O <sub>s</sub>	O <sub>w</sub>	S <sub>b</sub>	H <sub>b</sub>
Porta HIDE bezpolodrážkové (otváření směrem von)	70	722	1972	40	804	2025	707	1972	791	2014
	80	822			807		891			
	90	922			1004		991			
Porta HIDE s opačnou polodrážkou (otváření dovnitř)	70	722	1982	40	804	2035	707	1982	791	2024
	80	822			807		891			
	90	922			1004		991			

### VNITŘNÍ DVEŘE VSTUPNÍ A TECHNICKÉ DVEŘE

**TABULKA 16**

CN	ROZMĚR	S <sub>s</sub>	H <sub>s</sub>	D <sub>s</sub>	S <sub>0</sub>	H <sub>0</sub>	O <sub>s</sub>	O <sub>w</sub>	S <sub>b</sub>	H <sub>b</sub>	S <sub>2</sub> (6)	S <sub>2</sub> (8)	H <sub>2</sub> (6)	H <sub>2</sub> (8)	T <sub>sw</sub>
Porta SILENCE Rw=37 dB polodrážková regulovaná	80	848	1985	49÷50	885	2015	806	1971	854	1995	950	990	2043	2063	+20/+10
	90	948			985		906		1050		1090				
	100	1048			1085		1006		1054		1190				
Porta SILENCE Rw=37 dB bezpolodrážková regulovaná	80	822	1972	49÷50	885	2015	806	1971	854	1995	950	990	2043	2063	+20/+10
	90	922			985		906		1050		1090				
	100	1022			1085		1006		1054		1190				
Porta SILENCE Rw=37 dB polodrážková stálá (fixná)	80	848	1985	49÷50	955	2045	806	1971	854	2031	926	1030	2083	2103	±10/±5
	90	948			1055		906		1026		1130	1170			
	100	1048			1155		1006		1126		1230	1270			
Porta SILENCE Rw=37 dB bezpolodrážková stálá (fixná)	80	822	1972	49÷50	955	2045	806	1971	854	2031	926	1030	2083	2103	±10/±5
	90	922			1055		906		1026		1130	1170			
	100	1022			1155		1006		1126		1230	1270			
Porta SILENCE Rw=37dB polodrážková s ocelovou zárubňou	80	848	1985	49÷50	880	2010	800	1968	860	1998	910	990	2023	-	±10/±5
	90	948			980		900		960		1010	1110			
	100	1048			1080		1000		1060		1110	1210			
Porta SILENCE Rw=37dB polodrážková s ocelovou zárubňou	80	822	1972	49÷50	880	2010	800	1968	860	1998	910	990	2023	-	+10/+5
	90	922			980		900		960		1010	1110			
	100	1022			1080		1000		1060		1110	1210			
EI30 s (fixná) MDF	60	648	1985	44÷45	755	2045	606	1971	726	2031	830	870	2083	2103	±10/±5
	70	748			855		706		826		930	970			
	80	848			955		806		926		1030	1070			
	90	948			1055		906		1026		1130	1170			
	100	1048			1155		1006		1126		1230	1270			
EI 30 so zárubňou PORTA SYSTEM	60	648	1985	44 / 45	685	2015	606	1971	654	1995	750	790	2043	2063	+20 / +10
	70	748			785		706		754		850	890			
	80	848			885		806		854		950	990			
	90	948			985		906		954		1050	1090			
	100	1048			1085		1006		1054		1150	1190			
EI30 drevené s kovovou - ROHOVÁ VELKÁ	60	648	1985	44÷45	680	2010	600	1968	660	1998	710	750	2023	-	±10/±5
	70	748			780		700		760		810	850			
	80	848			880		800		860		910	950			
	90	948			980		900		960		1010	1050			
	100	1048			1080		1000		1060		1110	1150			
AGAT, OPAL*	80	848	1985	40	880	2010	800	1968**	860	1998	910	990	2023	-	±10 / ±5
	90	948			980		900		960		1010	1090			
	100	1048			1080		1000		1060		1110	1210			
KWARC GRANIT tr. C	80	848	1985	44÷48	880	2010	800	1968	860	1998	910	990	2023	-	±10/±5
	90	948			980		900		960		1010	1090			
	100	1048			1080		1000		1060		1110	1210			
GRANIT RC3, EXTREME - Kovové	80	848	1985	50	880	2010	800	1968	860	1998	910	990	2023	-	+10/+5
	90	948			980		900		960		1010	1090			
	100	1048			1080		1000		1060		1110	1210			
GRANIT RC3, EXTREME - PS	80	848	1985	50	885	2015	806	1971	854	1995	950	990	-	2063	+20/+10
	90	948			985		906		954		1050	1090			
	100	1048			1085		1006		1054		1150	1190			
Steel BASIC a Steel BASIC PLUS so zárub. Rohová IMAŁÁ PLUS	60	648	1985	40	655	1995	600	1968	633	1985	710	750	2023- Basic 2027- Basic PLUS	-	±10/±5
	70	748			755		700		733		810	850			
	80	848			855		800		833		910	950			
	90	948			955		900		933		810	850			
	100	1048			1055		1000		1033		1010	1050			
EXTREME RC3 EI45	80	848	1985	58	880	2010	800	1968***	860	1998	910	990	2023	-	±10/±5
	90	948			980		900		960		1010	1090			
	100	1048			1080		1000		1060		1110	1210			

\* Při použití zárubně PROJEKT (BIS a Premium) je nutné zvětšit otvor ve zdi S<sub>0</sub> o 30 mm a výšku H<sub>0</sub> o 15 mm (s tolerancí ±10 mm / ±5 mm).

Další rozměry charakteristické pro profil PROJEKT, viz obrázek na str. 216.

\*\* Použití ocelového prahu snižuje uvedený rozměr o 16 mm.

\*\*\* Rozměr s nainstalovaným prahem

# Tabulky rozměrů dveří

## ČESKÁ VYSOKÁ (CN210)

### INTERIÉROVÉ DVEŘE S DŘEVĚNÝMI ZÁRUBNĚMI

TABULKA 17

DRUH ZÁRUBNĚ	ROZMĚR	S <sub>s</sub>	H <sub>s</sub>	D <sub>s</sub>	S <sub>o</sub>	H <sub>o</sub>	O <sub>s</sub>	O <sub>w</sub>	S <sub>b</sub>	H <sub>b</sub>	S <sub>z</sub> (6)	S <sub>z</sub> (8)	H <sub>z</sub>	T <sub>s w</sub>
se zárubní: Porta SYSTEM	60	648	2117	40	685	2150	606	2103	650	2125	750	790	základ (6) / (8) 2175 / 2195	+20 / +10
	70	748			785		706		750		850	890		
	80	848			885		806		850		950	990		
	90	948			985		906		950		1050	1090		
	100	1048			1185		1106		1150		1150	1190		
se zárubní: Porta SYSTEM ELEGANCE	60	622	2104	40	695	2150	606	2103	650	2125	-	790	-2195	+20 / +10
	70	722			795		706		750		-	890		
	80	822			895		806		850		-	990		
	90	922			995		906		950		-	1090		
	100	1022			1095		1106		1150		-	1190		
se zárubní: Porta SYSTÉM ELEGANCE 90°	60	622	2104	40	695	2150	606	2103	650	2125	-	790	2195	+20/+10
	70	722			795		706		750		-	890		
	80	822			895		806		850		-	990		
	90	922			995		906		950		-	1090		
	100	1122			1095		1106		1150		-	1190		
se zárubní: Porta SYSTEM reverzní *	60	643	2114	40	725	2170	630	2115	695	2147	-	835	2217	±10/±5
	70	743			825		730		795		-	935		
	80	843			925		830		895		-	1035		
	90	943			1025		930		995		-	1135		
	100	1043			1125		1030		1095		-	1235		

POZOR: Rozměry S<sub>z</sub> a H<sub>z</sub> pro zárubně s přírodní dýhou jsou uvedeny s tolerancí -1 mm / +3 mm.

\* Vnější rozměr (na užití straně křídla) S<sub>z</sub> a H<sub>z</sub> je identický jako rozměr dveří se zárubní Porta Systém ELEGANCE

\*\* Verze zárubně s panelem PLUS

### INTERIÉROVÉ DVEŘE S OCELOVÝMI ZÁRUBNĚMI

TABULKA 18

DRUH ZÁRUBNĚ	ROZMĚR	S <sub>s</sub>	H <sub>s</sub>	D <sub>s</sub>	S <sub>o</sub>	H <sub>o</sub>	O <sub>s</sub>	O <sub>w</sub>	S <sub>b</sub>	H <sub>b</sub>	S <sub>z</sub>	H <sub>z</sub>	T <sub>s w</sub>
se zárubní: ocelová Porta SYSTEM	60	648	2117	40	680	2140	600	2100	650	2125	740	2170	±10/±5
	70	748			780		700		750		840		
	80	848			880		800		850		940		
	90	948			980		900		950		1040		
	100	1048			1080		1000		1050		1140		
se zárubní: ocelová Porta SYSTEM ELEGANCE*	60	622	2104	40	680	2140	600	2100	650	2125	740	2170	±10 / ±5
	70	722			780		700		750		840		
	80	822			880		800		850		940		
	90	922			980		900		950		1040		
	100	1022			1080		1000		1050		1140		

\* V případě, že se pouzdro závěsu nevejde do stavebního otvoru je třeba stavební otvor v místě pouzdra mírně rozšířit.

### ZVÝŠENÁ VÝŠKA DVEŘÍ "220"



**VÝŠKA „220“ JE STANDARDNĚ DOSTUPNÁ V KOLEKCÍCH:**

- 4 ŽIVLY
- PORTA VECTOR
- PORTA ART DECO
- PORTA DESIRE
- PORTA OSLO
- NATURA OSLO
- NATURA CLASSIC
- NATURA LINE
- NATURA VECTOR

#### POZNÁMKY:

- Rozměrová tolerance podle PN: do 1 m: ±1 mm, nad 1 m: ±2 mm.
- Bocní panely k polodrážkovým dveřím dostupné v přírodní dýze nabízíme v rozměru „40“, kde S<sub>s</sub>=444, H<sub>s</sub>=2030.
- Zárubně jsou určeny k umístění na hotovou, dokončenou podlahu. V případě ocelových zárubní je možné objednat je ve verzi prodloužené o 30 mm k zalití do potěru podlahy. V tomto případě by měly být dané rozměry H<sub>o</sub> a H<sub>z</sub> zvětšeny o 30 mm (úroveň +30“).
- Velikost křídla uvedená v tabulce pro vnitřní křídla platí jak pro křídla s polodrážkou, tak pro křídla posuvná.
- PORTA SYSTEM integrovaný s nadvřítkem H<sub>o</sub>, H<sub>b</sub> a H<sub>z</sub> +302 mm.
- Při použití zárubně PROJECT (BIS a Premium) by se měl otvor ve stěně S<sub>s</sub> zvětšit o 30 mm a výška H<sub>o</sub> o 15 mm (tolerance výsledků ±10 mm / ±5 mm).

# Technické výkresy

## ■ PŘÍKLADY MONTÁŽE - ZÁRUBNĚ MINIMAX

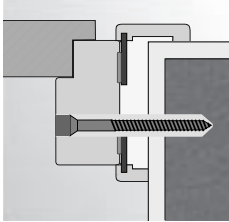

montáž pěnou  
a kotvy do zdivné stěny

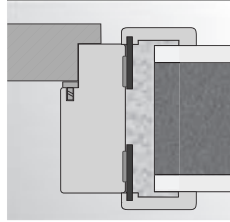

montáž pěnou  
ve zdivné stěně

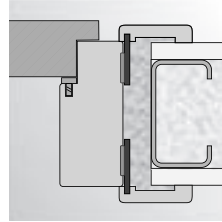

montáž na pěnu do stěny  
ze SDK

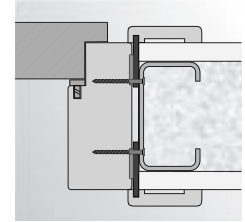

montáž pomocí šroubů  
do stěny SDK

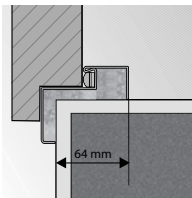

zárubeň Rohová  
MALÁ PLUS

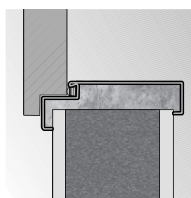

montáž bez dalších  
kotevnic prvků

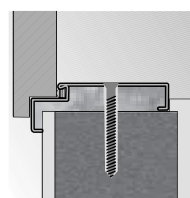

zárubeň Rohová VELKÁ  
montáž pomocí  
hmoždinek

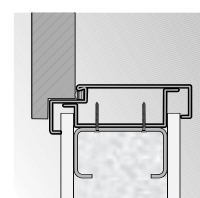

zárubeň Rohová VELKÁ  
montáž na stěně  
SDK

## ■ PŘÍKLADY MONTÁŽE - ZÁRUBEŇ REGULOVANÁ, REGULOVANÁ PS „NA HRANU“

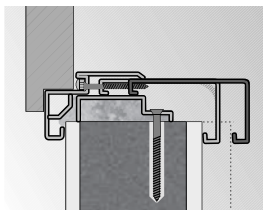

tloušťka zdi  
rozsah regulace

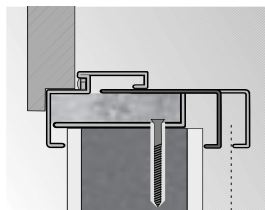

tloušťka zdi  
rozsah regulace

## ■ PŘÍKLADY MONTÁŽE - DVEŘE HIDE

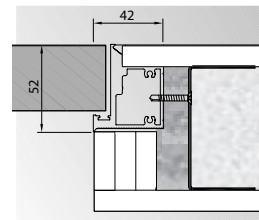

bezpolodrážkové  
(otevírané ven)

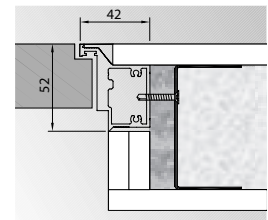

Reverzní polodrážka  
(otevírané dovnitř)

## ■ RETRO MODUL (SE ZÁRUBNÍ PORTA SYSTEM)

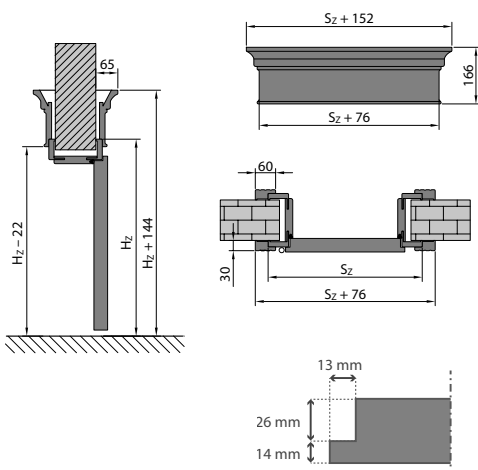

## ■ PŘÍPRAVA OTVORU PRO MONTÁŽ OCELOVÉ ZÁRUBNĚ

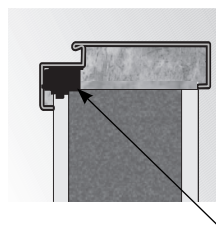

UPOZORNĚNÍ: U ocelových zárubní může být u stavebních otvorů uvedených v tabulkách nutné provést drobné bodové úpravy hran zdiva v místech, kde vyčnívají vnitřní prvky zárubně

## ■ PŘÍPRAVA OTVORU PRO MONTÁŽ BEZPOLODRÁŽKOVÉ ZÁRUBNĚ

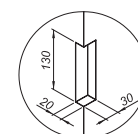

\* vnitřní výsek ve zdi  
je potřeba provést pro  
zárubeňe třemi závěsy.

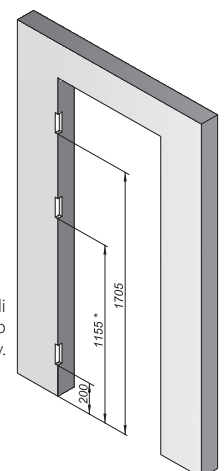

# Klasifikace povrchových úprav / Vzorky barev

## PODÍVEJTE SE NA NAŠI KLASIFIKACI POVRCHOVÝCH ÚPRAV, VYBERTE SI TU IDEÁLNÍ BARVU PRO SEBE

### STANDARD ▼▼▼▼▼

Základní třída PORTA zajišťuje její dlouhodobé používání v domácnostech.

### STANDARD PLUS ▼▼▼▼▼

Rozšířená třída STANDARD se zvýšenou odolností proti oděru a vlhkosti.

### PREMIUM ▼▼▼▼▼

Třída, která ideálně kombinuje estetiku se zárukou vysoké užitné kvality, s navrhovaným použitím pro obytné budovy a kanceláře.

### PREMIUM PLUS ▼▼▼▼▼

Třída, která spojuje funkčnost s elegancí všude tam, kde jsou dveře přímo vystaveny dlouhodobým vnějším vlivům, s doporučeným použitím pro veřejné budovy.

### EXTREME ▼▼▼▼▼

Třída, jejíž parametry zajišťují ochranu při intenzivním používání. Je určen pro místa s intenzivním pohybem osob.

### Lak Standard ▼▼▼▼▼

1 vrstva laku bezpečná pro alergiky, malé děti a životní prostředí.



### Lak UV Standard ▼▼▼▼▼

2 vrstvy laku vytvrzeného UV zářením, má stejné vlastnosti jako standardní lak a díky vytvrzení UV zářením má dodatečnou barevnou stálost.



Povrchová úprava dostupná v kolekci PORTA FACTOR.

### Lak UV Premium ▼▼▼▼▼

3 vrstvy laku vytvrzený UV má stejné vlastnosti jako lak UV Standard, navíc je saténově hladký a vysoce odolný proti oděru, poškrábání, nečistotám a snadno se čistí.

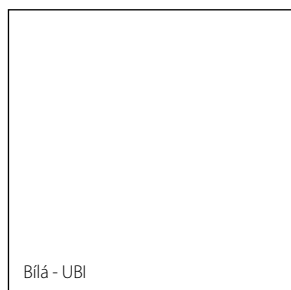

### Fólie Lakovaná Premium ▼▼▼▼▼

Fólie, která je alternativou lakovaného výrobku. Dokonale odráží vlastnosti lakovaného náttěru. Má lakovou vrstvu - základní materiál, který se po vhodném zpracování lakuje, zajišťující haptiku podobnou laku.



### Lak UV Premium Plus ▼▼▼▼▼

Nejodolnější lak z řady PORTA. Má vlastnosti laku UV Premium a díky speciální technologii nanášení je povrch saténově hladký bez viditelných pórů. Díky použití technologie vytvrzování barev UV světlem je navíc tato povrchová úprava chráněna před otisky prstů, tzv. antifinger efekt.



Barva Bílá podobná RAL 9003  
Barva Šedá podobná RAL 7035  
Barva Kašmír podobná NCS S2002-Y50R

Z důvodu využití různých materiálů a technologií povrchové úpravy křídla a zárubně může být mezi oběma díly mírný barevný rozdíl.

PORTA klade maximální důraz na přesné barevné sladění navrhovaných dveřních sad, nicméně z technologických nebo materiálových důvodů mohou být mezi jejich prvky drobné rozdíly.

# Vzorky barev

## Fólie Portadecor

Tento typ povrchové úpravy představuje dokonalou kombinaci ceny, užitekových parametrů a šířek dostupné nabídky. Povrch dříví je potažen lakem. Vyznačuje se hladkým povrchem s potiskem.

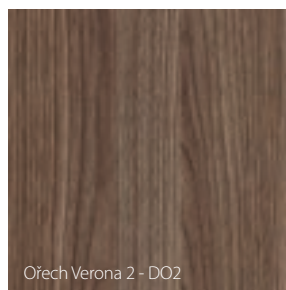
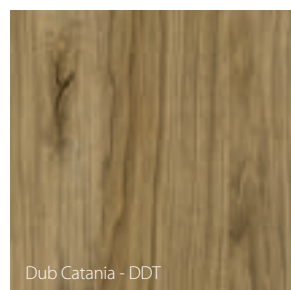
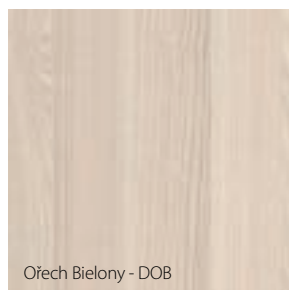

Barva fjordu podobná do NCS: S 3010-B50G  
Barva olive podobná NCS: S 6010-G10Y

\*\* povrchová úprava k dispozici  
výhradně ve vybraných produktech

## Fólie Super Matt

Tento typ povrchové úpravy představuje PP fólie neboli polypropylenová fólie, která se vyznačuje zvýšenou odolností proti oděru nebo poškrábání. Zároveň dodává dveřím hedvábně hladkou strukturu.

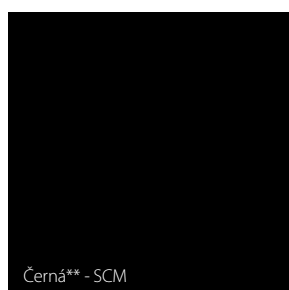

\*\* dostupná povrchová úprava  
ve vybraných produktech

## Lakovaná folie Matt

Fólie se vyznačuje mimořádnou odolností, hladkým povrchem a nízkou porézností. Další výhodou je ochrana proti otiskům prstů, tzv antifinger povlak, který výrazně ovlivňuje kvalitu použití dveří s touto povrchovou úpravou v každodenním životě.

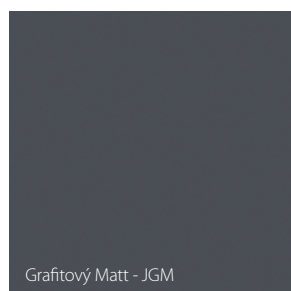

Barva Platinová šedá Matt  
podobná RAL 7037 / NCS S5502-G

Barva Grafitový Matt  
podobná RAL 7024 / NCS S8000-N

Barva Kašmír Matt  
podobná NCS S2005-Y50R / S2005-Y60R

PORTA klade maximální důraz na přesné barevné sladění navrhovaných dveřních sad, nicméně z technologických nebo materiálových důvodů mohou být mezi jejich prvky drobné rozdíly.

# Vzorky barev

## Fólie Portasynchro 3D

Povrchová úprava s vlastnostmi povrchové úpravy Portadecor s dodatečným optickým efektem, která odráží strukturu dřeva a dodává mu trojrozměrný efekt.

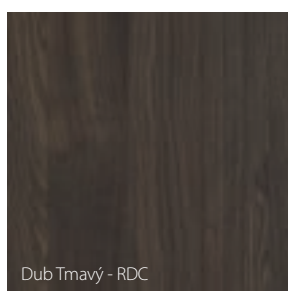
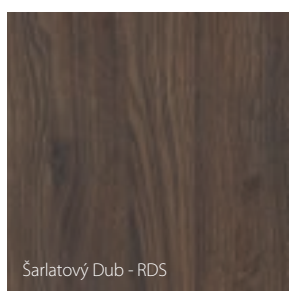
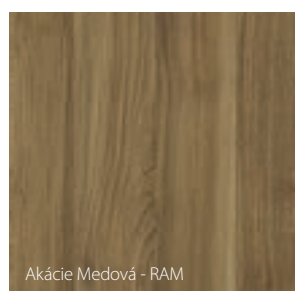
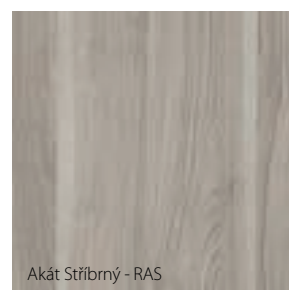
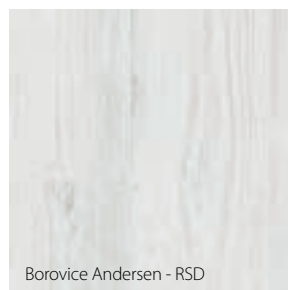
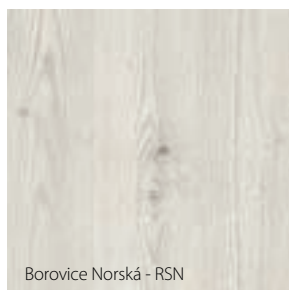
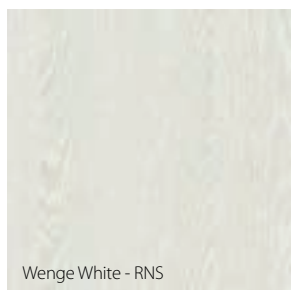

PORTA klade maximální důraz na přesné barevné sladění navrhovaných dveřních kompletů, z technologických nebo materiálových důvodů však mohou být mezi jejich prvky nepatrné rozdíly.

## Fólie Portaperfect 3D

Vysoce kvalitní povrchová úprava reprodukuje kresbu dřeva s 3D efektem, který je citelný na dotek.

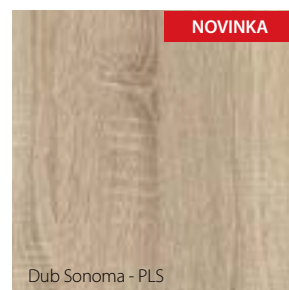
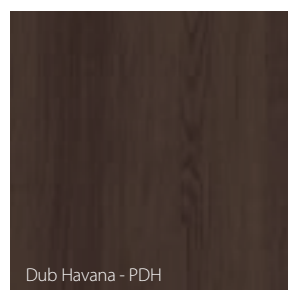
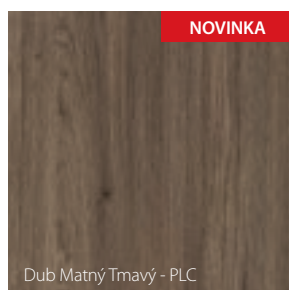
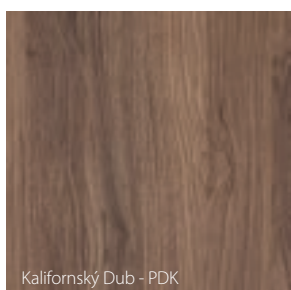
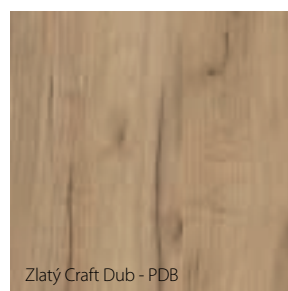
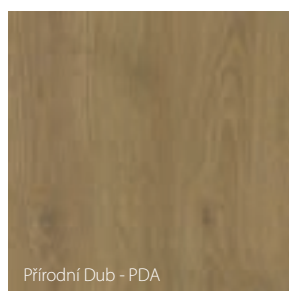
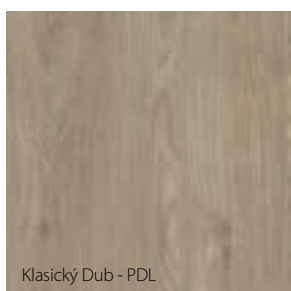
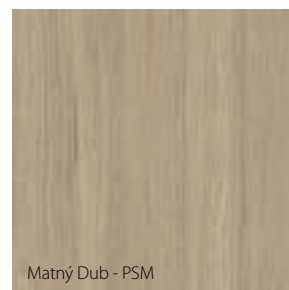
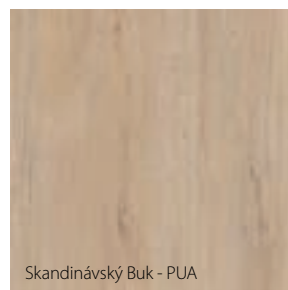
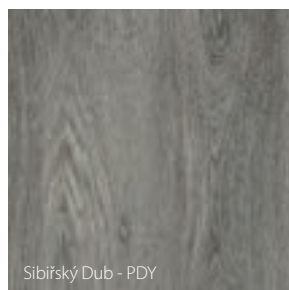
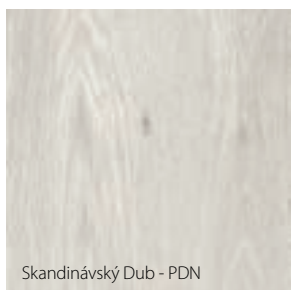

# Vzorky barev

## Fólie Portalamino ◆◆◆◆◆◇

Jedná se o typ odolného, pružného laminátu, který vizuálně i na dotek připomíná strukturu dřeva. Pro dodatečnou ochranu jeho povrchu se používá technologie laminace, která ovlivňuje jeho životnost.

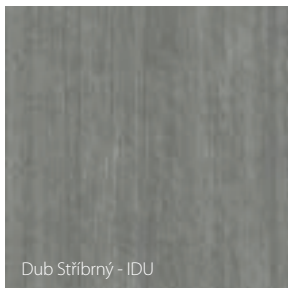

## Deska Gladstone/Halifax ◆◆◆◆◆◆

Velmi pevná a extrémně odolná povrchová úprava - vysoce stlačená deska s velmi jemnou strukturou vláken. Díky své vysoké hustotě zaručuje vysokou odolnost proti nárazu, oděru a poškrábání.

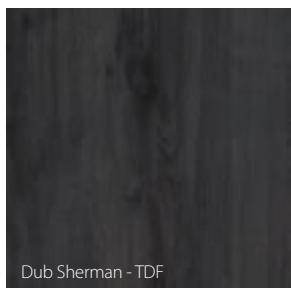
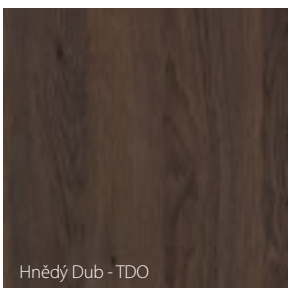
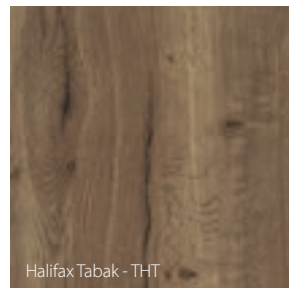
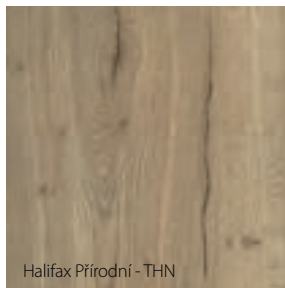
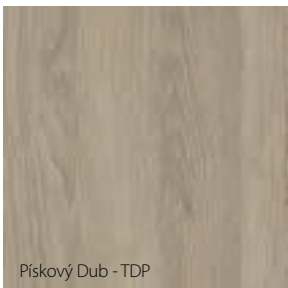

## Ocelový plech laminovaný PVC ◆◆◆◆◆◆

Ocelové plechy a dekorativní fólie mohou imitovat přírodní dřevo nebo moderní struktury. Navrhovaným účelem tohoto řešení jsou místa přímo vystavená dlouhodobým vnějším faktorům.

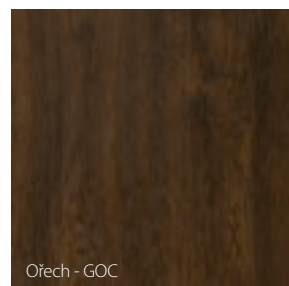
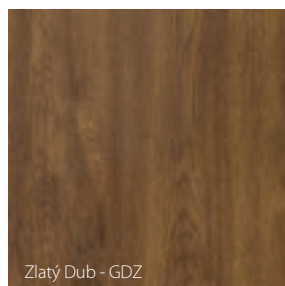
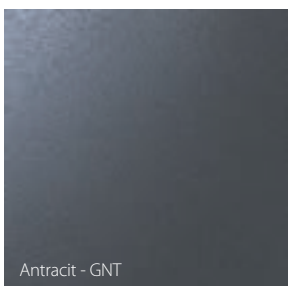

PORTA klade maximální důraz na přesné barevné sladění navrhovaných dveřních sad, nicméně z technologických nebo materiálových důvodů mohou být mezi jejich prvky drobné rozdíly.



## Laminát CPL HQ 0,2 ◆◆◆◆◆◆

## Laminát HPL a CPL 0,7 ◆◆◆◆◆◆

Lamináty se vyznačují vysokou odolností proti nárazům, oděru a poškrábání. Díky potisku se strukturou mají výrobky s tímto povrchem dodatečný haptický efekt. Laminát CPL HQ 0,2 lze použít na křídla a zárubně, laminát HPL a CPL 0,7 lze použít pouze na křídla dveří z důvodu jeho vysoké tvrdosti. Lamináty se skládají z dekorativní vrstvy napuštěné pryskyřicí a z podkladové vrstvy, která zajišťuje pružnost.

SKUPINA I

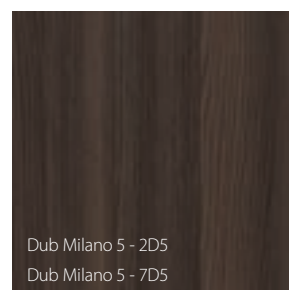
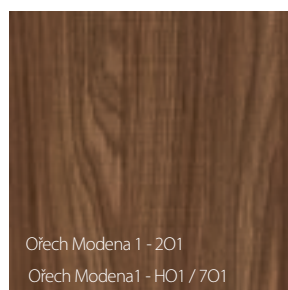
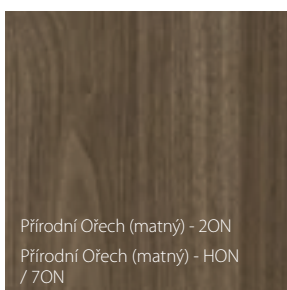
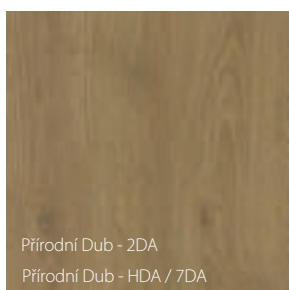
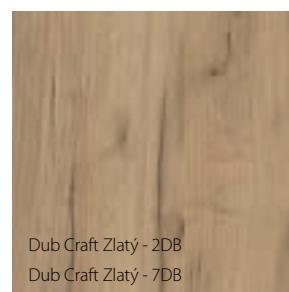
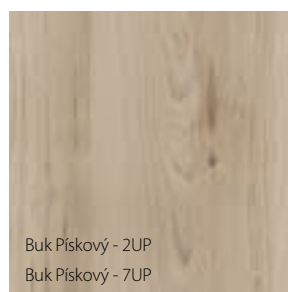
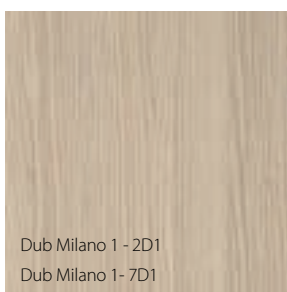
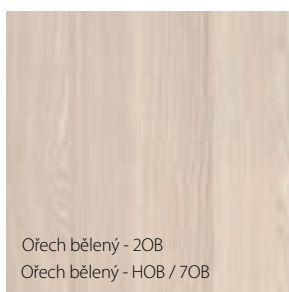
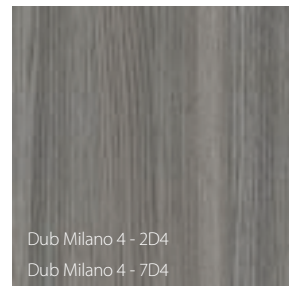
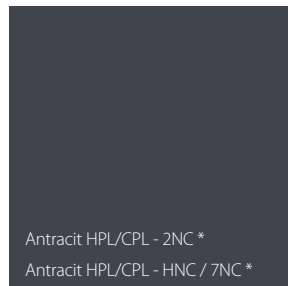

SKUPINA II

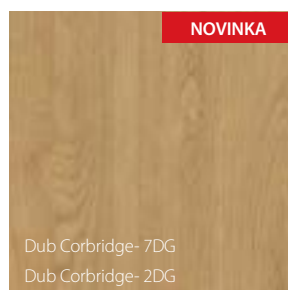
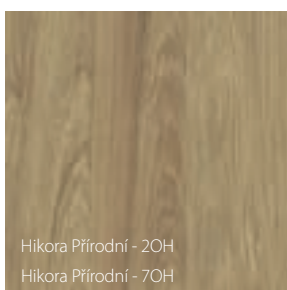
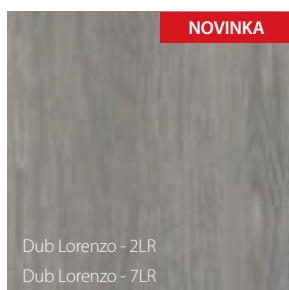
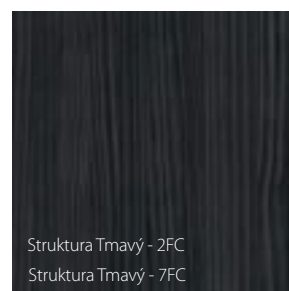
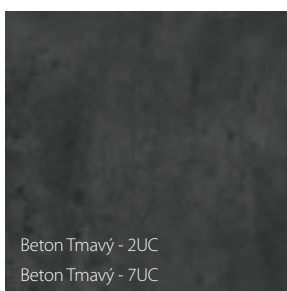
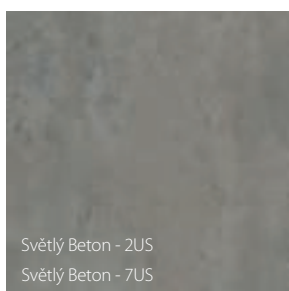

Charakteristika dřív HPL a CPL na [www.PORTA.com.pl/dm/charakteristikaHPLCPL.pdf](http://www.PORTA.com.pl/dm/charakteristikaHPLCPL.pdf)  
\* označení HPL/CPL bylo zavedeno z důvodu speciálního práškového laku Antracit HPL/CPL.

# Vzorky barev

 přírodní dýha

## Přírodní dýha

Přírodní Dub, jasan, Ořech a dýha Dub mat jsou unikátní povrchové úpravy v naší nabídce, protože přírodní barvy uvedených barev jsou lakovány výhradně ekologickým UV lakem. Plná prezentace přirozené barvy dřeva a hloubky jeho kresby, vznešeně odkazující k přírodě.

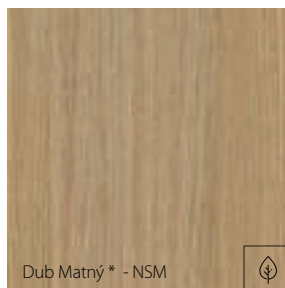

\* povrchová úprava dostupná pouze v kolekci 4 Živly - EARTH a PORTA HIDE

## Přírodní dýha Select

Přírodní dýha Select - je speciálně připravená a vybraná přírodní dýha, která se vyznačuje vysokou opakovatelností kresby a barvy. Výrobky vyrobené v tomto typu povrchu splňují vysoké standardy kvality.

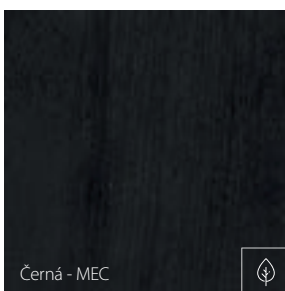
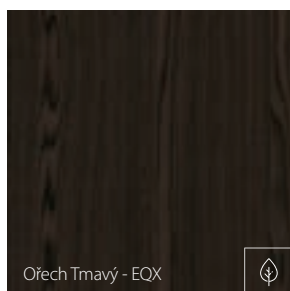
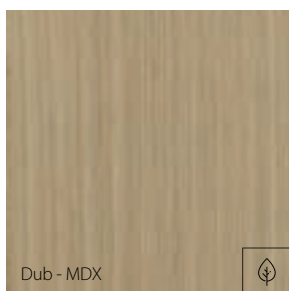

ČERNÁ BARVA  
SROVNATELNÁ S RAL 9017

## Přírodní dýha Dub Satin

Tyto dýhy se vyznačují různými barvami, kresbou vláken, vyskytujícími se zákruty vláken atd. Jejich charakter vychází z přirozeného prostředí, v němž strom roste, z klimatických a stanovištních podmínek, které se vyskytují u stejného biologického druhu. Jeho barva se získává technologií barvení a následného lakování ekologickým bezbarvým lakem. Dodává se ve dvou variantách: pruhovaný, který má jednotný vzor kresby dřeva, a květinový (flader), který má přirozený, jasný a vzorovaný vzor dřeva.

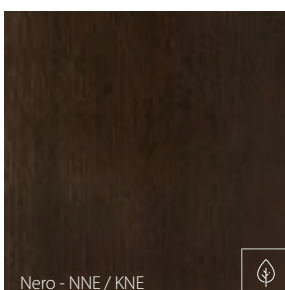
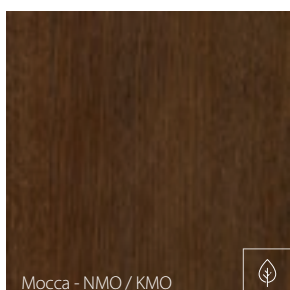
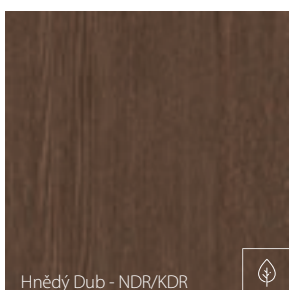
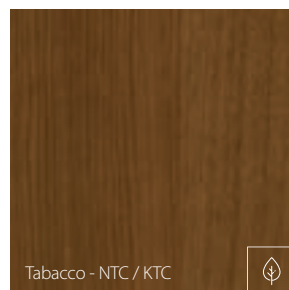
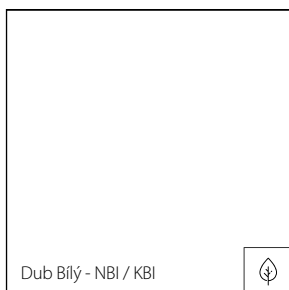

BÍLÁ BARVA  
SROVNATELNÁ S RAL 9016

Vzor dýhy se získá správným výběrem dřeva a správným zpracováním dýhových listů a technikou skládání.  
Symbolika barev:  
N - dýha ve verzi „proužek“  
K - dýha ve verzi „květina“

Specifikem přírodní dýhy je možnost výskytu rozdílů ve struktuře a zbarvení. Tyto rozdily nemohou být základem pro uznání reklamace. PORTA klade maximální důraz na přesné barevné sladění navrhovaných dveřních kompletů, z technologických nebo materiálových důvodů však mohou být mezi jejich prvky nepatrné rozdíly.

## Polyesterová barva Premium

Složení barvy tvoří pryskyřice nebo směs pryskyřic ve správném poměru, pigmenty a plniva a přísady. Po lakování se prvky zahřejí a v důsledku toho se prášková barva roztaví a vytvoří odolný povrch.

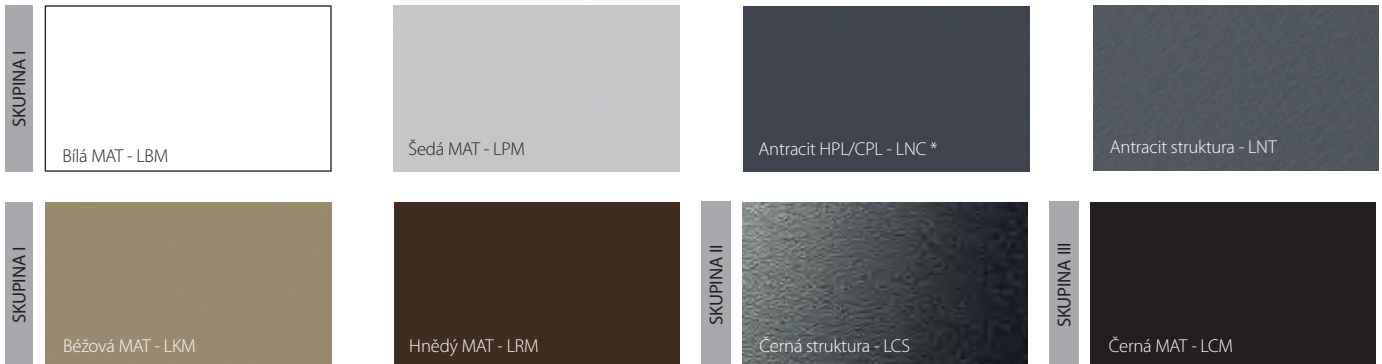

Barva Bílá (LBM) srovnatelná s RAL 9003, Barva Šedá (LPM) srovnatelná s RAL 7047, Barva Hnědá (LRM) srovnatelná s RAL 8028, Barva Béžová (LKM) srovnatelná s RAL 1019, Barva Černá (LCM) srovnatelná s RAL 9017, Barevná struktura antracit (LNT) srovnatelná s RAL 7024

\* označení HPL/CPL bylo zavedeno z důvodu speciální antracitové dýže HPL/CPL

## Povlakaný plech

Pozinkovaná ocel s organickým povlakem na bázi polyesterových pryskyřic. Velmi oblíbené řešení, estetické a odolné.

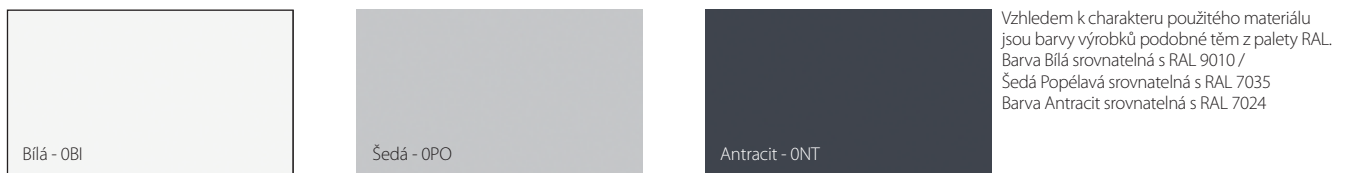

## Pozinkovaný Plech

Proti korozi je chráněn nanesením vrstvy zinku. Zinková vrstva chrání ocel po mnoho let a je bezúdržbová, což umožňuje její použití v nejnáročnějších podmínkách, vystavených agresivním vlivům prostředí, především korozi.



## Nerezová ocel

Vynikající surovina se zvláštními fyzikálními a chemickými vlastnostmi. Jeho hlavní vlastností je pozoruhodná odolnost proti korozi a škodlivým účinkům kyselin. Díky této vlastnosti ji lze používat v agresivním prostředí. Důležitým faktorem, který přispívá k oblíbenosti tohoto materiálu v průmyslu, je jeho odolnost v kontaktu s vysokými teplotami.



## Podkladová farba

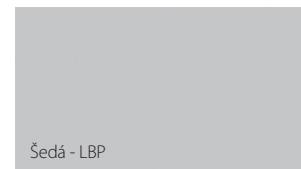

## TYPY ZASKLENIA

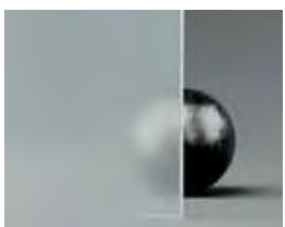

PORTA klade maximální důraz na přesné barevné sladění navrhovaných dveřních sad, nicméně z technologických nebo materiálových důvodů mohou být mezi jejich prvky drobné rozdíly.

**PORTA KMI Poland S.A.**

Szkolna 54, 84-239 Bolszewo, Polsko

 [facebook.com/portadoorscesko](https://facebook.com/portadoorscesko)  [instagram.com/portadoorscesko/](https://instagram.com/portadoorscesko/)



● Výrobní závody společnosti PORTA

Máte otázky? Kontaktujte nás: [export@porta.com.pl](mailto:export@porta.com.pl)

**VÍCE NEŽ 1000 PRODEJNÍCH MÍST PO CELÉ REPUBLICCE**

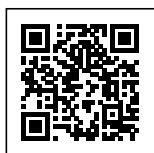

**NASKENUJ QR KÓD  
A ZJISTIT KDE KOUPIŠ DVEŘE PORTA**

